



Beta *Action*



AUTÓIPARI

AZ AKCIÓ ÉRVÉNYES: 2025. AUGUSZTUS 31-IG,
ILLETVE A KÉSZLET EREJÉIG!

2025 1/2

Beta

RECOGO 2.0

RECOGO



Állítsa össze
saját, egyedi
műhelyberendezését!



MŰHELYBERENDEZÉS C45PRO - RSC50
2÷5



SZERSZÁMKOCSIK, MUNKAPADOK, MŰHELYKOCSIK
6÷11



KÉSZLETEK ÉS SZERSZÁMTÁLCÁK
12-13



KULCSOK
14÷17



CSAVARHÚZÓK
17

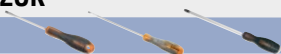

DUGÓKULCSOK
18-19



NYOMATÉKKULCSOK
20÷22



FOGÓK
22-23



FÚRÓ ÉS MENETMEGMUNKÁLÓ SZERSZÁMOK
23



CSAPÁGYLEHÚZÓK
24



KALAPÁCSOK ÉS VÉSŐK
25



ÁLTALÁNOS KARBANTARTÁS
25-26



MÉRŐ- ÉS JELÖLŐESZKÖZÖK
26



BETA VEGYIÁRUK
27



LED LÁMPÁK
28-29



AKKUMULÁTOROS SZERSZÁMGÉPEK
30-31



1000V SZIGETELT SZERSZÁMOK
32-33



KÁBELDOBOK
34



AKKUMULÁTOR TÖLTŐK
35÷41



DIAGNOSZTIKAI ESZKÖZÖK
40÷43



OLAJLEERESZTŐK ÉS SZŰRŐK
44÷46



MOTORJAVÍTÓ SZERSZÁMOK
47÷50



ALKATRÉSZTISZTÍTÁS
51



FÉKJAVÍTÓ SZERSZÁMOK
52÷57



ERŐÁTVITELT JAVÍTÓ SZERSZÁMOK
57-58



FELFÜGGESZTÉST JAVÍTÓ SZERSZÁMOK
57-58



KAROSSZÉRIA JAVÍTÓ SZERSZÁMOK
59÷62



AUTÓTISZTÍTÁS
63-64



EMELŐK
65÷70



ROBUR TERMÉKEK
70



MOTORKERÉKPÁR-ÁLLVÁNYOK
71



KERÉKPÁRSZERELŐ SZERSZÁMOK
72

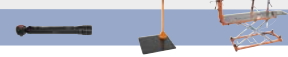

PNEUMATIKUS SZERSZÁMOK
73÷78



MUNKAVÉDELMI CIPŐK
80÷84



MUNKARUHÁZAT
85÷88



BETA KOLLEKCIÓ
89



A Beta Utensili S.p.A. fenntartja magának a jogot, hogy termékpalettáját, árait előzetes bejelentés nélkül változtassa, illetve módosítsa. A nyomdai hibákért felelősséget nem vállalunk!

Blister (tartó)



RSC50 2.0

NEW

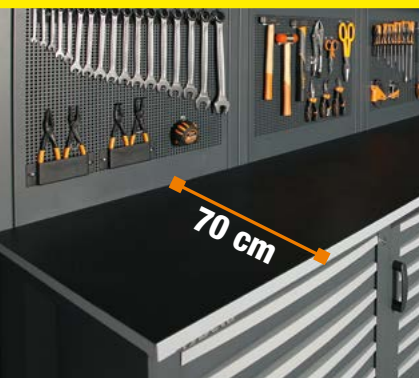

A Beta továbbfejlesztette az RSC50 műhelyberendezés összeállítást. Az **ÚJ, 70 CM MÉLY MUNKALAPPAL** megalkotott RSC50 2.0 nagy, kényelmes és praktikus munkafelületet biztosít. A munkalapra satu is szerelhető, így nagy igénybevételű jelentő munkák is elvégezhetők rajta.



RSC50 2.0 D MŰHELYBERENDEZÉS ÖSSZEÁLLÍTÁS

NEW

RSC50 2.0 D/223UT

050001092

RSC50 2.0 D műhelyberendezés összeállítás
223 db szerszámmal

Az összeállítás a következőkből áll:

- 1 db munkalap, 1495 mm x 700 mm (RSC50 2.0 NPG/2-1.5MT)
- 1 db 5 fiókos rögzített modul (RSC50 2.0 M5)
- 1 db rögzített, kétajtós modul (RSC50 2.0 MA)
- 2 db faliszekrény (RSC50 2.0 PM)
- 2 db felső perforált szerszámtartó panel (RSC50 2.0 PFS)
- 2 db alsó perforált szerszámtartó panel (RSC50 2.0 PFI)
- 2 pár jobb- és baloldali konzol (RSC50 2.0 P/2MDX-SX)
- 1 db egyajtós szekrény (RSC50 2.0 A1)

1.949.387 Ft bruttó

1.534.950 Ft+áfa

AZ ÁR TARTALMAZZA A **223**
DARAB SZERSZÁMOT **Beta**
nettó ára:
578.745 Ft



276 kg

2000 mm
760 mm
2095 mm

26



M301

29



M302

15



M304

153



M306

14"

12"

TERVEZZE ÚJRA!

FRISSÍTSE FEL A MŰHELYÉT!
VÁSÁROLJA MEG AZ RSC50 D VAGY RSC50 F
MŰHELYBERENDEZÉS ÖSSZEÁLLÍTÁST
MI PEDIG GONDOSKODUNK A
SZERSZÁMOKRÓL!



RSC50 2.0 F MŰHELYBERENDEZÉS ÖSSZEÁLLÍTÁS

NEW

RSC50 2.0 F/445UT

050001096

AZ ÁR TARTALMAZZA A **445**

DARAB SZERSZÁMOT **Beta**

nettó ára:

890.595 Ft

RSC50 2.0 F műhelyberendezés összeállítás 411 db szerszámmal

Az összeállítás a következőkből áll:

- 1 db munkalap, 2240 mm x 700 mm (RSC50 2.0 NPG/3-2.2MT)
- 1 db 7 fiókos rögzített modul (RSC50 2.0 M7)
- 1 db 7 fiókos szerszámkocsi (RSC50 2.0 C7)
- 1 db 2 fiókos rögzített kiszolgáló modul (RSC50 2.0 MS-2C)
- 3 db faliszekrény (RSC50 2.0 PM)
- 3 db felső perforált szerszámtartó panel (RSC50 2.0 PFS)
- 3 db alsó perforált szerszámtartó panel (RSC50 2.0 PFI)
- 3 pár jobb- és baloldali konzol (RSC50 2.0 P/2MDX-SX)
- 1 db kétajtós szerszámos szekrény (RSC50 2.0 A2)

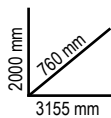

411 kg



3.085.592 Ft bruttó

2.429.600 Ft+áfa

40

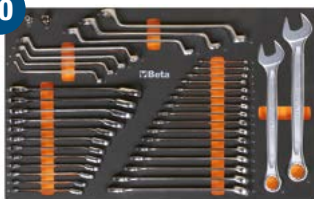

M25

15



M304

33



M118



IRÁNYVÁLTÓS
ÜTVECSAVARBELAJTÓ
1927P

116



M105

161



M66

25

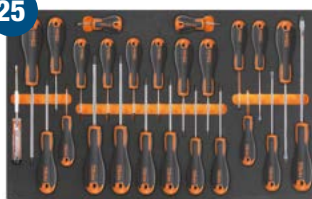

M213

55



M266

14"

3/8"

1/2"

C45PRO 2.0



C45PRO 2.0 D

C45PRO 2.0 D műhelyberendezés összeállítás

- 1 db 7 fiókos rögzített modul (C45PRO 2.0 M7)
- 1 db 7 fiókos szerszámkocsi (C45PRO 2.0 C7)
- 1 db rögzített szerviz modul (C45PRO 2.0 MS)
- 1 db 5 fiókos rögzített modul (C45PRO 2.0 M5)
- 1 db rögzített, kétajtós modul (C45PRO 2.0 MA)
- 5 db perforált szerszámtartó panel (C45PRO 2.0 PF)
- 5 db faliszekrény (C45PRO 2.0 PM)
- 7 db széles falikonzol (C45PRO 2.0 SL)
- 2 db keskeny falikonzol (C45PRO 2.0 SS)
- 2 db egyajtós szekrény (C45PRO 2.0 AS1)

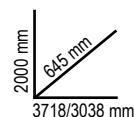

C45PRO 2.0 DX

045002031

3.049.588 Ft bruttó
2.401.250 Ft+áfa

- 1 db rozsdamentes acéllal fedett MDF munkalap, 2040 mm x 615 mm (C45PRO 2.0 PXE/3-2.0MT)
- 1 db rozsdamentes acéllal fedett MDF munkalap, 1360 mm x 615 mm (C45PRO 2.0 PXE/2-1.3MT)
- 1 db önálló teljes sarok rozsdamentes acéllal fedett MDF munkalappal (C45PRO 2.0 CORNER/X)



640 kg

C45PRO 2.0 DW

045002032

3.049.588 Ft bruttó
2.401.250 Ft+áfa

- 1 db rétegezt fa munkalap, 2040 mm x 615 mm (C45PRO 2.0 PWE/3-2.0MT)
- 1 db rétegezt fa munkalap, 1360 mm x 615 mm (C45PRO 2.0 PWE/2-1.3MT)
- 1 db önálló teljes sarok rétegezt fa munkalappal (C45PRO 2.0 CORNER/W)



606 kg

C45PRO 2.0 A

C45PRO 2.0 műhelyberendezés összeállítás

- 1 db rögzített kiszolgáló modul (C45PRO 2.0 MS)
- 1 db 7 fiókos rögzített modul (C45PRO 2.0 M7)
- 1 db rögzített kétajtós modul (C45PRO 2.0 MA)
- 3 db faliszekrény (C45PRO 2.0 PM)
- 3 db perforált szerszámtartó panel (C45PRO 2.0 PF)
- 2 db széles falikonzol (C45PRO 2.0 SL)
- 2 db keskeny falikonzol (C45PRO 2.0 SS)

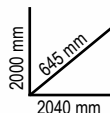

C45PRO 2.0 AX

045002003

1.069.340 Ft bruttó
842.000 Ft+áfa

- 1 db rozsdamentes acéllal fedett MDF munkalap, 2040 mm x 615 mm, (C45PRO 2.0 PXE/3-2.0MT)



234,50 kg

C45PRO 2.0 AW

045002004

1.069.340 Ft bruttó
842.000 Ft+áfa

- 1 rétegezt fa munkalap, 2040 x 615 mm, (C45PRO 2.0 PWE/3-2.0MT)



219 kg



NEW

A C45PRO műhelyberendezés család is megújult és most az ÚJ 61,5 CM MÉLY MUNKALAPPAL kiegészítve a C45PRO 2.0 a legigényesebb szakemberek elvárásainak is megfelel.

61,5cm

KÉNYELMES ÉS PROFESSZIONÁLIS**C45PRO 2.0****C45PRO 2.0 műhelyberendezés összeállítás**

- 1 db 7 fiókos rögzített modul (C45PRO 2.0 M7)
- 1 db 7 fiókos szerszámkocsi (C45PRO 2.0 C7)
- 1 db rögzített kiszolgáló modul (C45PRO 2.0 MS)
- 3 db perforált szerszám tartó panel (C45PRO 2.0 PF)
- 3 db faliszekrény (C45PRO 2.0 PM)
- 3 db széles falikonzol (C45PRO 2.0 SL)
- 1 db keskeny falikonzol (C45PRO 2.0 SS)
- 1 db kétajtós szekrény (C45PRO 2.0 AS2)

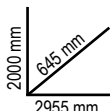
**C45PRO 2.0 X**

045002001

1.578.547 Ft bruttó
1.242.950 Ft+áfa

- 1 db rozsdamentes acéllal fedett MDF munkalap, 2040 mm x 615 mm, (C45PRO 2.0 PXE/3-2.0MT)



334 kg

C45PRO 2.0 W

045002002

1.578.547 Ft bruttó
1.242.950 Ft+áfa

- 1 db rétegelt fa munkalap, 2040 mm x 615 mm, (C45PRO 2.0 PWE/3-2.0MT)



318 kg

C45PRO 2.0 B**C45PRO 2.0 műhelyberendezés összeállítás**

- 1 db 5 fiókos rögzített modul (C45PRO 2.0 M5)
- 1 db rögzített kétajtós modul (C45PRO 2.0 MA)
- 2 db faliszekrény (C45PRO 2.0 PM)
- 2 db perforált szerszám tartó panel (C45PRO 2.0 PF)
- 2 db széles falikonzol (C45PRO 2.0 SL)
- 2 db keskeny falikonzol (C45PRO 2.0 SS)
- 1 db egyajtós szekrény (C45PRO 2.0 AS1)

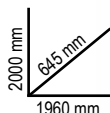
**C45PRO 2.0 BX**

045002021

956.183 Ft bruttó
752.900 Ft+áfa

- 1 db rozsdamentes acéllal fedett MDF munkalap, 1360 mm x 615 mm, (C45PRO 2.0 PXE/2-1.3MT)



206 kg

C45PRO 2.0 BW

045002022

956.183 Ft bruttó
752.900 Ft+áfa

- 1 rozsdamentes acéllal fedett MDF munkalap, 1360 mm x 615 mm, (C45PRO 2.0 PWE/2-1.3MT)

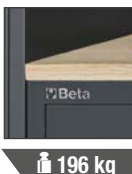

196 kg



AZ RSC24 SZERSZÁMKOCSIT TARTALMAZZA AZ ÁR!

A LEGTELJESEBB BETA SZERSZÁMKÉSZLET VÁLASZTÉK

2400 RSC24/8-VAL

024004007

445 darabos szerszámkészlet habszivacs tálcában 1/4" 3/8" 1/2"



M25



M304



M118



IRÁNYVÁLTÓS
ÚTVECSAVARBEHAJTÓ
1927P



M105



M66

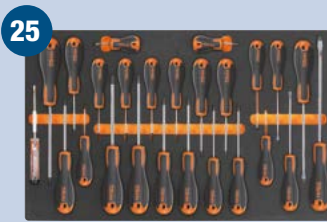

M213



M266

1.131.062 Ft bruttó

890.600 Ft+áfa

Takarítson meg akár
1.755.675 Ft

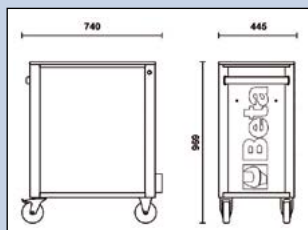

Nagy méret

TOVÁBBÁ AZ RSC24 SZERSZÁMKOCSIT TARTALMAZZA AZ ÁR!

TARTALMAZZA RSC24/8-FO

8 teljesen kivethető, csapágyazott fiók, 588x367 mm:

- 6 fiók, 70 mm magas
- 2 fiók, 140 mm magas

Az akció kizárólag a narancs színű RSC24 szerszámkocsival érvényes

2400 RSC24/7-VAS

024004048

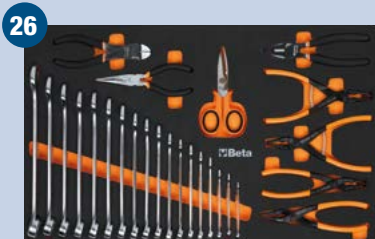
223 darabos szerszámkészlet habszivacs tálcában $\frac{1}{4}$ " $\frac{1}{2}$ "

26

M301



29

M302



15

M304



153

M306

735.013 Ft bruttó 578.750 Ft+áfa

Közepes méret

Takarítson meg akár
793.395 Ft



**TOVÁBBÁ AZ RSC24 SZERSZÁMKOCSIT
TARTALMAZZA AZ ÁR!**

Az akció kizárólag a narancs színű RSC24 szerszámkocsival érvényes

**TARTALMAZZA
RSC24/7-FO**

7 teljesen kivethető, csapágyazott fiók,
588x367 mm:

- 5 fiók, 70 mm magas
- 1 fiók, 140 mm magas
- 1 fiók, 210 mm magas

RSC24

Szerszámkocsi

- Új, ABS erősítésű munkalap
- Univerzális munkalap legurulásgátló peremmel és 8 csavarhúzótartó lyukkal
- A fiókok habgumival bélelték
- Beépített flakontartó (mindkét oldalon alkalmazható)
- Négy Ø 125 mm kerék: 2 rögzített és 2 forgó kerék (egy kerék fékezhető)
- Mindegyik fiókba maximum 4 db 1/4-es EVA habszivacs vagy ABS hőformált tálca helyezhető el
- Központi biztonsági zár elől

A következő kiegészítővel bővíthető:

- 2400 RSC24/PL fa munkalap
- 2400 RSC24/PF perforált szerszámartó panel
- 2400 RSC24/MP lehajtható polc
- 2400 RSC24/PD dokumentumtartó (antracitszürke vagy fekete)
- 2400 RSC24/SPC számítógép konzol
- 2400 RSC24/PC papírtekercstartó (antracitszürke vagy fekete)



969 mm
445 mm
740 mm



	Ral 2011	Ral 2011	Ral 9006	Ral 3000	Ral 5015	Ral 7016	Ral 9005	kg	Ft
		Ral 7016	Ral 7016	Ral 7016	Ral 7016				
RSC24/5	024004050	024004051	024004052	024004053	024004056	024004057	024004059	60	293.700 Ft bruttó 231.260 Ft+áfa
RSC24/6	024004060	024004061	024004062	024004063	024004066	024004067	024004069	62	327.647 Ft bruttó 257.990 Ft+áfa
RSC24/7	024004070	024004071	024004072	024004073	024004076	024004077	024004079	63	350.279 Ft bruttó 275.810 Ft+áfa
RSC24/8	024004080	024004081	024004082	024004083	024004086	024004087	024004089	66	378.562 Ft bruttó 298.080 Ft+áfa

RSC24AXL

7 fiókos szerszámkocsi borulásgátló rendszerrel, hosszú modell

- Új, ABS erősítésű munkalap legurulásátló peremmel, 8 csavarhúzó tartó lyukkal és 6 szerszámotálccával
- Robosztus nylon előlap, beépített címketartóval
- A fiókok habgumival béleltek
- Négy Ø 125 mm kerék:
- 2 rögzített és 2 forgó kerék (egy kerék fékezhető)
- Központi biztonsági zár elől
- Beépített oldalsó flakontartó (mindkét oldalon alkalmazható)

A következő kiegészítőkkel bővíthető:

- 2400 RSC24/PL fa munkalap
- 2400 RSC24/PD-A dokumentumtartó
- 2400 RSC24/PC-A papírtekerstartó



	Ral 2011	Ral 3000	Ral 7016	n°	↓ max	kg	Ft
	Ral 7016	Ral 7016	Ral 7016				
RSC24AXL/7	024004271	024004273	024004277	5	70 mm	30 kg	
				1	140 mm	35 kg	84
				1	210 mm	35 kg	497.383 Ft bruttó 391.640 Ft+áfa
RSC24AXL/8	024004281	024004283	024004287	6	70 mm	30 kg	
				2	140 mm	35 kg	88
				8	70 mm	30 kg	531.330 Ft bruttó 418.370 Ft+áfa
RSC24AXL/9	024004291	024004293	024004297	1	140 mm	35 kg	
				1	140 mm	35 kg	90
							565.277 Ft bruttó 445.100 Ft+áfa

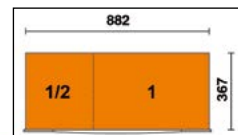

RSC28

950.011 Ft bruttó
748.040 Ft+áfa

SuperTank szerszámkocsi fa munkalappal és 10 fiókkal

Gyors, biztos fióknívítás és zárás, a fiók elülső része nylon- és üvegszál

5 elülső fiók:

- 4 fiók, 70 mm magas
- 1 fiók, 210 mm magas

5 oldalsó fiók:

- 4 fiók, 70 mm magas
- 1 fiók, 210 mm magas

Jellemzők:

- Gyors és biztos fióknívítás és zárás, a fiók elülső része nylon- és üvegszál
- A fiókok habgumival béleltek
- Négy Ø 150 mm kerék: 2 rögzített és 2 forgó kerék (kettő kerék fékezhető)
- 2 db központi biztonsági zár
- Rétegelt fa munkalap furatokkal a satu rögzítéséhez (1599F/150 - 1599G/150 satu külön rendelhető)



	Ral 2011	Ral 7016	Ral 3000	n°	↓ Max	kg
	028003001	028003007	028003003	8	70 mm	25 kg
				2	210 mm	30 kg

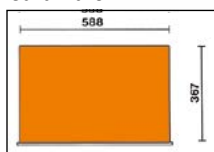

- 4 flakontartó (2 elől és 2 hátul)
- 6 oldalsó tálca
- Zárható oldalrekesz bukóajtóval
- 135 mm magas raktér m anyag borítással



NEW

RSC24AXXL

709.295 Ft bruttó
558.500 Ft+áfa

8 fiókos szerszámkocsi borulásgátló rendszerrel, hosszú modell

- 1 db teljesen kivethető, teleszkópos, csapágyazott fiók, 1176 mm x 367 mm
- 7 db teljesen kivethető, teleszkópos, csapágyazott fiók, 882 mm x 367 mm:
 - 6 db fiók 70 mm magas
 - 1 db fiók 140 mm magas

131 kg

- Rozsdamentes acéllal fedett MDF munkalap, az 1599F/125 vagy 1599GI/125 satu rögzítésére szolgáló furatokkal (külön rendelhető) és 6 tálcával
- Robosztus nylon előlap beépített címketartóval
- A fiókok habgumival bélelték
- Teleszkópos, csapágyazott, zárható, polcos, levehető oldalrekesz
- 4 db kerék, Ø 150 mm: 2 db rögzített és 2 db fékezőhető forgókerék
- 3 db biztonsági zár
- Beépített papírtekerstartó
- Beépített flakontartó
- Statikus terhelhetőség: 1,100 kg

- A következő tálcákkal bővíthető:
 - maximum 8 db EVA habszivacs vagy ABS hőformált tálca az 1176 mm x 357 mm méretű fiókba,
 - maximum 6 db EVA habszivacs vagy ABS hőformált tálca a 882 mm x 367 mm méretű fiókba



n°		Max
1	70 mm (1.176x367 mm)	40 kg
6	70 mm (882x367 mm)	30 kg
1	140 mm (882x367 mm)	35 kg

Ral 2011	Ral 3000	Ral 7016
024004781	024004783	024004787

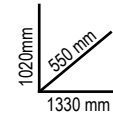
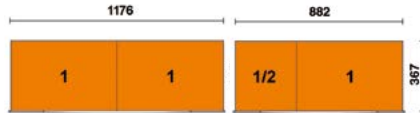

C45PRO 2.0 MWS

7 fiókos szerszámkocsi beépített hulladékátrolóval

- 1 db teleszkópos, csapágyazott fiók (1248 mm x 406 mm)
- 6 db teleszkópos, csapágyazott fiók (782 mm x 406 mm):
 - 5 fiók 65 mm magas
 - 1 fiók 145 mm magas
- A fiókok habgumival bélelték
- Hőformált tálcák elhelyezhetőek
- Tárolórekesz köztös polccal és ajtóval, belső méretek 504 mm x 424 mm x 597 mm
- Beépített hulladékátroló
- Beépített papírtekerstartó
- 4 db robusztus kerék, Ø 150 mm, 2 rögzített és 2 forgó kerék (2 kerék fékezőhető)
- Központi zár elől
- Furatokkal a satu rögzítéséhez (1599P/150, a satu külön rendelhető)

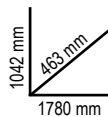

n°		Max
5	65 mm	25 kg
1	105 mm	40 kg
1	145 mm	30 kg

C45PRO 2.0 MWS/X

539.560 Ft bruttó
424.850 Ft+áfa

045000181

- Rozsdamentes acéllal fedett MDF munkalap (1680 mm)

126 kg



C45PRO 2.0 MWS/W

539.560 Ft bruttó
424.850 Ft+áfa

045000191

- Rétegelt lemez munkalap (1680 mm)

122 kg



MUNKAASZTALOK

NEW MODULÁRIS

A Beta új MODULÁRIS munkaasztal termékcsaládja lehetővé teszi a szakemberek számára, hogy egyéni igényeiknek megfelelően alakítsák ki munkaterületüket.



- Rétegelt fa munkalap (2100x750 mm), 38 mm vastag
- Központi zár elől
- Acélszerkezet 4 tartólábbal
- Furatokkal a satu rögzítéséhez (1599F/150 - 1599GI/150, a satu külön rendelhető)
- 2 db alsó keskeny tárolópolec, 1788x335 mm, vastagság: 40 mm
- Statikus terhelhetőség: 800 kg, egyenletesen elosztva
- Padlóhoz rögzíthető

4 db perforált szerszámtartó panel készlet, amely tartalmazza:

- 3 db tartókonzol
- 6 db függőleges konzol, 400 mm
- 2 db vízszintes konzol, 1015 mm, 1 db elektromos csatlakozónak kialakított 19" keret (nem tartozék)
- 4 db perforált szerszámtartó panel, 1015x25x400 mm



C58BC-W2,1 4C+SVR

565.277 Ft bruttó
445.100 Ft+áfa

Fa munkalapos munkapad, 2,1 m széles, 4 fiókkal

- 4 db teleszkópos, csapágyazott fiók (367 mm x 588 mm):
2 db fiók 70 mm magas
2 db fiók 140 mm magas
- A fiókok habgumival bélelték

Mindegyik fiókba 4 db EVA habszivacs vagy ABS hőformált tálca helyezhető



Ral 2011	Ral 7016
Ral 7016	
058000723	058000727



C58BC-W2,1 4CA+SVR

626.999 Ft bruttó
493.700 Ft+áfa

Fa munkalapos munkapad, 2,1 m széles, 4 fiókkal és ajtós modulal

- 1 db zárható ajtós modul
- 4 db teleszkópos, csapágyazott fiók (367 mm x 588 mm):
2 db fiók 70 mm magas
2 db fiók 140 mm magas
- A fiókok habgumival bélelték

Mindegyik fiókba 4 db EVA habszivacs vagy ABS hőformált tálca helyezhető



Ral 2011	Ral 7016
Ral 7016	
058000733	058000738



RSC51**3 fiókos szerszámkocsi**

- ABS erősítésű, stabil, robusztus munkalap
- Univerzális munkalap legurulásgátló peremmel és nyolc csavarhúzó tartó lyukkal
- 3 teleszkópos, csapágyazott fiók (588x367 mm), 70 mm magas
- A fiókok habgumival béleltek
- Mindegyik fiókba 4 EVA habszivacs vagy ABS hőformált tálca helyezhető
- Központi biztonsági zár elöl
- Praktikus oldalsó csavarhúzó tartó
- Két oldalsó beépített spray flakon tartó
- Nagy alsó polc olaj- és benzinálló gumi borítással
- 4 kerék, Ø 125 mm: 2 rögzített kerék és 2 forgókerék (egy kerék fékezhető)
- Egyes fiókok teherbírása: 15 kg, egyenletesen elosztva

890 mm
460 mm
770 mm

kg
400

38 kg

195.453 Ft bruttó
153.900 Ft+áfa

n°	☒	Max
3	70 mm	15 kg



Ral 2011	Ral 3000	Ral 7016
051000300	051000303	051000307

C51**Szerszámkocsi**

- 3 db csúszásmentes, bordázott gumival borított polc
- Középső polc két magasságban rögzíthető
- Négy Ø 100 mm kerék: 2 rögzített és 2 forgó kerék (egy kerék fékezhető)

900 mm
450 mm
800 mm

kg
200

21 kg

99.276 Ft bruttó
78.170 Ft+áfa



Ral 2011	Ral 7016	Ral 3000
051000001	051000002	051000003

C25**Tank polcos szerszámkocsi**

- Bukófedél 1 csúszó tálca
- A szerszám tálca habgumival bélelt
- A polcok olaj- és benzinálló gumival béleltek
- Négy Ø 100 mm kerék: 2 rögzített és 2 forgó kerék (egy kerék fékezhető)
- Biztonsági zár
- Hőformált tálca 1/2"-os dugókulcshoz és tartozékhoz, üres (024990104)
- 2499PC papírtekercstartóval kiegészíthető

810 mm
450 mm
840/1220 mm

025000001

220.142 Ft bruttó
173.340 Ft+áfa



31,5 kg

3069

030690000

Kézi raklapemelő**Jellemzők:**

- 2 db kormányzott kerék, méret: 200 mm x 50 mm, anyag: PU
- Dupla villa görgők, méret: 80 mm x 70 mm, anyag: PU
- Be- és kivezető görgők
 - Mélységütköző
 - Süllyesztési sebesség szabályozó csap
 - Túlterhelés biztonsági szelep
 - 3 állású kezelőkar

kg
2500

69,5 kg

200.089 Ft bruttó
157.550 Ft+áfa

**Műszaki adatok:**

- Maximális teherbírás: 2500 kg
- Teljes hossz: 1550 mm
- Villa hossz: 1150 mm
- Villaszarak távolsága: 540 mm
- Villa szélesség: 160 mm
- Vonórúd magasság: 1230 mm
- Max. emelési magasság: 115 mm
- Raklap folyosó méret: 800 mm x 1200 mm hossz: 1805 mm
- Fordulási sugár: 1347 mm



1150 mm

5904VA/T

024500016

560.134 Ft bruttó
441.050 Ft+áfa

102 darabos szerszámkészlet habzivacs tálcában

12

Mennyiség/megnevezés

	Beta N.	TR
21 csillag-villáskulcsok 6-7-8-9-10-11-12-13-14-15-16-17-18-19-20-21-22-24-27-30-32 mm	42	T05 +T06
8 villáskulcs 6x7-8x9-10x11-12x13-14x15-16x17-18x19-20x22 mm	55	T33
9 imbuszkulcs 0 1,5÷10 mm	96/SC9	T33
6 T - szárú imbuszkulcs műanyag markolattal 0 2-2,5-3-4-5-6 mm	96T	T52
8 csuklós T - kulcs 1 7-8-10-12-13-14-17-19 mm	952	T63
19 1/2"-os hatlapú dugókulcs 1 10-11-12-13-14-15-16-17-18-19-20-21-22-23-24-26-27-30-32 mm	920A	T83
1 1/2"-os toldó 125 mm	920/21	T83
1 1/2"-os toldó 255 mm	920/22	T83
1 1/2"-os csukló	920/25	T83
1 1/2"-os csúszkás T-hajtószár 305 mm	920/42	T83
1 1/2"-os irányváltós racsnit R	920/55	T83
1 erősített oldalsípofogó u 160 mm	1084BM	T137
1 kombinált fogó 180 mm	1150BM	T137
1 egyenes extra hosszú félkereszkőrű fogó - 160 mm	1166BM	T137
1 egyenes belső Seeger-fogó 180 mm	1032	T145
1 hajlított belső Seeger - fogó 170 mm	1034	T145
1 egyenes külső Seeger-fogó 175 mm	1036	T145
1 hajlított külső Seeger - fogó 175 mm	1038	T145
1 egyenes pofájú önzáró fogó 240 mm	1052	T153
1 vízpumpafogó 250 mm	1048N	T153
7 csavarhúzó hasítottfejjű csavarokhoz - 2,5x50 -3x75 - 3,5x100 - 4x125 - 5,5x100 - 5,5x150 - 6,5x150 mm	1260	T199
6 Phillips®-csavarhúzó , PH0x60 - PH0x100 - PH1x80 - PH1x120 - PH2x100 - PH2x150 mm	1262	T202
2 erősített laposvágó 100-200 mm	35	T234
1 lakatos kalapács 300 g	1370	T234
1 műanyag kalapács Ø 35 mm	1390	T234
1 hőformált szerszámtartó	VP5	

A következő szerszámokhoz ajánlott: RSC24 - RSC24A - RSC24AXL - RSC24AXLP/7 - RSC24AXXL - C37 - C39 - C39SM - C39MD - C58BC - RSC28 - C59 - RSC55 - RSC50 2.0



M01

024500001

148.654 Ft bruttó
117.050 Ft+áfa

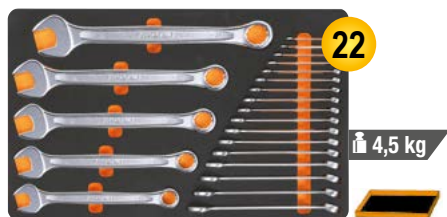

42 6-7-8-9-10-11-12-13-14-15-16-17-18-19-20-21-22-24-27-30-32-36 mm

M05

024500005

70.980 Ft bruttó
55.890 Ft+áfa



16 42 6-7-8-9-10-11-12-13-14-15-16-17-18-19-20-21 mm

M45

024500045

104.927 Ft bruttó
82.620 Ft+áfa



12 142 8-9-10-11-12-13-14-15-16-17-18-19 mm

M46

024500046

112.649 Ft bruttó
88.700 Ft+áfa



12 142SN 8-9-10-11-12-13-14-15-16-17-18-19 mm

M50

024500050

42.697 Ft bruttó
33.620 Ft+áfa



8 96T 2-2,5-3-4-5-6-7-8 mm

M55

024500055

28.296 Ft bruttó
22.280 Ft+áfa

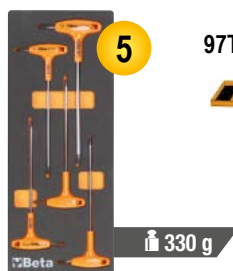

5 97TTX T10-T15-T20-T25-T30

M63

024500063

116.764 Ft bruttó
91.940 Ft+áfa



8 952 7-8-10-12-13-14-17-19 mm

M69

024500069

95.669 Ft bruttó
75.330 Ft+áfa

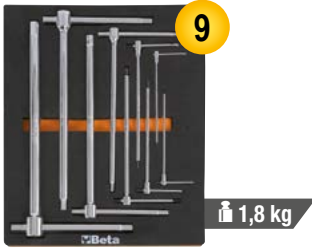

9

○ 951 2,5-3-4-5-6-8-10-12-14 mm

1,8 kg

M100

024500100

338.963 Ft bruttó
266.900 Ft+áfa



98

6,7 kg

14" 12"

895/1 - 895/3 - 895/6

- 900 4-4,5-5-5,5-6-7-8-9-10-11-12-13-14 mm
- 900L 5-6-7-8-9-10-11-12-13 mm
- 900ME 3-4-5-6-7 mm
- 900LP 0,8x4-1x5,5-1,2x6,5-1,2x8 mm
- 900PH PH1-PH2-PH3-PH4
- 900TX T10-T15-T20-T25-T27-T30-T40
- 900/20 50 mm - 900/20L 100 mm
- 900/21 150 mm
- 900/25
- 900BG/30
- 900/42

◎ 900/55

- 920A 8-10-11-12-13-14-15-16-17-18-19-20-21-22-23-24-26-27-28-30-32 mm
- 920/15 - 920/25
- 920AN/125 125 mm
- 920AN/250 250 mm
- 920/42
- ◎ 920/55
- ◎ 920FTX 10-12-14-16-18-20-22-24 mm
- 920AL 10-12-13-14-15-16-17-18-19-21-22 mm

M105

024500871

367.246 Ft bruttó
289.170 Ft+áfa



116

7,7 kg

14" 3/8" 12"

- 900 4-4,5-5-5,5-6-7-8-9-10-11-12-13-14 mm
- 900L 5-6-7-8-9-10-11-12-13 mm
- 96BPC/SC9 1,5-2-2,5-3-4-5-6-8-10 mm
- 895/1 - 895/3 - 895/6
- 900ME 3-4-5-6-7 mm
- 900LP 0,8x4-1x5,5-1,2x6,5-1,2x8 mm
- 900PH PH1-PH2-PH3-PH4
- 900TX T10-T15-T20-T25-T27-T30-T40
- 900/16 □ 1/4 - ■ 3/8
- 900/... 50-100-150 mm
- 900/25 - 900BG/30 - 900/42
- ◎ 900/55
- 910A 6-7-8-9-10-11-12-13-14-15-16-17-18-19-20-21-22 mm

- 910/15 □ 3/8 - ■ 1/4
- 910/16 □ 3/8 - ■ 1/2
- 910/21 125 mm
- 910/22 250 mm
- 910/25 - 910/42
- ◎ 910/55
- 920A 8-10-11-12-13-14-15-16-17-18-19-20-21-22-23-24-26-27-28-30-32 mm
- 920/15 □ 1/2 - ■ 3/8
- 920/25
- 920AN 125 - 250 mm
- 920/42
- ◎ 920/55
- 956E 16-17,8-20,8 mm

M118

024500118

282.385 Ft bruttó
222.350 Ft+áfa



33

12"

8 kg

140 MM MAGAS
FIÓKOKHOZ

- 1927P 1750 Nm
- 720L ○ 13-17-19-21-22-24 mm
- 720ME ○ 5-6-8-10-12-14-17-19 mm
- 720 ○ 10-12-13-14-15-16-17-18-19-21-22-24-27-30-32 mm
- 720LC ○ 17-19-21 mm

M129

024500129

152.248 Ft bruttó
119.880 Ft+áfa



13

3,4 kg

- 1032 180 mm
- 1034 170 mm
- 1036 175 mm
- 1038 175 mm
- 1048N 250 mm
- 1052 240 mm
- 1082BM 160 mm
- 1098 220 mm
- 1112 250 mm
- 1128BM 145 mm
- 1150BM 180 mm
- 1166BM 160 mm
- 1168BM 160 mm

M213

024500213

73.038 Ft bruttó
57.510 Ft+áfa

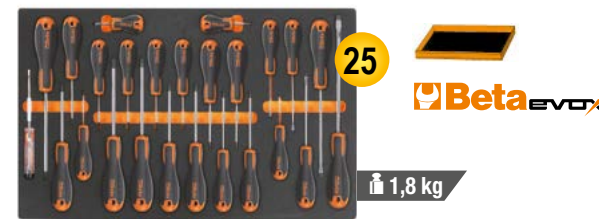

25

Beta evox

1,8 kg

- 1201E 2,5x50-3x75-4x100-5,5x125-6,5x150-8x200 mm
- 1201EN 4x30 mm
- 1202E PH0x60-PH1x80-PH2x100-PH3x150 mm
- 1202EN PH1x30 mm
- 1207E/TX T6-T7-T8-T9-T10-T15-T20-T25-T27-T30-T40-T45
- 1253 3,5x100 mm

M230

024500230

138.875 Ft bruttó
109.350 Ft+áfa



25

3,2 kg

- 30 Ø 2-3-4 mm
- 31 Ø 2-3-4-5-6-8 mm
- 32 Ø 4 mm
- 34 150 mm
- 35 200-250 mm
- 36 125 mm
- 1370 500 g
- 1390 Ø 35 mm
- 1692 3 m
- 1712
- 1719BMA/Q 200 mm
- ▲ 1719BMA/T 200 mm
- 1719BMA/P 200 mm
- ▶ 1719BMA/M 200 mm
- 1719BMA/R 200 mm
- 1737NX
- 1771 170 mm

42
BETA IKONIKUS VILLÁSKULCS
A karcsú profilnak köszönhetően stílusos, vékony, kézreálló forma

A Beta csillag-villáskulcs robusztus, ellenálló és ergonomikus, a lehető legjobb szerszám.

A kulcs a legmodernebb automatizációs technológiával és kitűnően képzett szakemberek felügyeletével az olaszországi Sovicóban és Sulmonában készül.

ERGONOMIKUS

A 15 fokban hajlított fej védi a kezét. A forma öntéssel lett kialakítva, így tovább már nem hajlik.

HATÉKONY

A hosszabb erőkarnek köszönhetően az ISO 1711 szabványban előírt nyomaték kétszerese érhető el.

ERŐS

Figyelemreméltóan erős: nem rendeltetésszerű használat esetén a kulcs deformálódik, de nem törik.

42/SP15

000421078

 61.722 Ft bruttó
48.600 Ft+áfa
15 darabos csillag-villáskulcs készlet, műanyag tartóval

6-7-8-9-10-11-12-13-14-15-16-17-19-22-24 mm

42/SP25

000421085

 157.912 Ft bruttó
124.340 Ft+áfa
25 darabos csillag-villáskulcs készlet, műanyag tartóval

6-7-8-9-10-11-12-13-14-15-16-17-18-19-20-21-22-23-24-25-26-27-28-30-32 mm

55/B12N

000550164

 50.406 Ft bruttó
39.690 Ft+áfa
12 darabos villáskulcs készlet, tartós poliészterből készült összetekkerhető tokban

6x7-8x9-10x11-12x13-14x15-16x17-18x19-20x22-21x23-24x26-25x28-30x32 mm

83/S5

000830085

 44.234 Ft bruttó
34.830 Ft+áfa
5 darabos önindító kulcs készlet

10x12-11x13-15x17-16x18-19x22 mm

90/B8N

000900156

 42.697 Ft bruttó
33.620 Ft+áfa
9 darabos hajlított csillagkulcs készlet, tartós poliészterből készült összetekkerhető tokban

6x7-8x9-10x11-12x13-14x15-16x17-18x19-20x22 mm



142SN/SC9

001420259

86.411 Ft bruttó
68.040 Ft+áfa

9 darabos csuklós racsnis csillag-villáskulcs készlet, kompakt tartóval

8-10-11-12-13-14-15-17-19 mm



142/SC9I

001420087

72.009 Ft bruttó
56.700 Ft+áfa

9 darabos csuklós racsnis csillag-villáskulcs készlet, kompakt tartóval

8-10-11-12-13-14-15-17-19 mm



141/B9

001410069

56.071 Ft bruttó
44.150 Ft+áfa

9 darabos egyenes racsnis csillag-villáskulcs készlet, szövet tokban

8-10-11-12-13-14-15-17-19 mm



94/S6

000940050

33.439 Ft bruttó
26.330 Ft+áfa

6 darabos nyitott hollander kulcs készlet

8x10-10x11-11x13-12x14-17x19-19x22 mm



95FTX/S4

000950325

16.459 Ft bruttó
12.960 Ft+áfa

4 darabos egyenes Torx® csillagkulcs készlet

E6xE8-E10xE12
E14xE18-E20xE24



186 8-32

001860008

16.459 Ft bruttó
12.960 Ft+áfa

Önzáró kulcs automatikus visszaállítással 8 és 32 mm közötti hatszögű csavarokhoz

A következő profilú csavarfejekhez ideális: hatszög, Spline, négyszög, Torx®; sérült is.



L 260 mm



951/S6

009510687

 42.177 Ft bruttó
33.210 Ft+áfa
6 T-szárú imbuszkulcs készlet

○ 2,5-3-4-5-6-8 mm



2,5÷6 mm

952/D7

009520079

 84.353 Ft bruttó
66.420 Ft+áfa
7 darabos csuklós T-szárú dugókulcs készlet

○ 7-8-10-12-13-14-17 mm

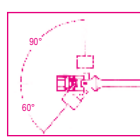
96BP-H0/SC9

000961254

NEW

 13.373 Ft bruttó
10.530 Ft+áfa
9 darabos gömbfejű hajlított imbuszkulcs készlet, csavar megtartó véggel

Ø mm	L mm
1,5	79
2	84
2,5	89
3	99
4	100
5	126
6	148
8	168
10	187

96BPC/SC9

000960354

 12.865 Ft bruttó
10.130 Ft+áfa
9 darabos gömbfejű hajlított imbuszkulcs készlet

Ø mm	L mm
1,5	79
2	84
2,5	89
3	99
4	108
5	126
6	148
8	168
10	187

97BTX/SC8

000970164

 24.689 Ft bruttó
19.440 Ft+áfa
8 darabos gömbfejű imbuszkulcs készlet Torx®-csavarokhoz

Ø mm	L mm
T9	62
T10	71
T15	81
T20	92
T25	94
T27	105
T30	114
T40	129

97BRTXL/SC8

000970464

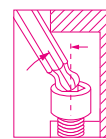
 25.718 Ft bruttó
20.250 Ft+áfa
8 darabos hosszú hajlított gömbfejű imbuszkulcs készlet, Tamper Resistant Torx® csavarokhoz

Ø mm	L mm
T9	80
T10	86
T15	100
T20	110
T25	126
T27	140
T30	160
T40	176

**EXTRA HOSSZÚ
+25%**
96T/S5P

000960946

 21.095 Ft bruttó
16.610 Ft+áfa
5 darabos T-szárú imbuszkulcs készlet, műanyag markolattal

○ 2,5-3-4-5-6 mm

97TTX/S6

000970791

 27.775 Ft bruttó
21.870 Ft+áfa
6 darabos T-szárú imbuszkulcs készlet Torx®-csavarokhoz, műanyag markolattal

 ○ T10-T15-T20-
T25-T30-T40

951GP/S6

009511687

45.784 Ft bruttó
36.050 Ft+áfa

6 darabos T-szárú imbuszkulcs készlet

3-4-5-6-8-10 mm



920/40

009200850

20.066 Ft bruttó
15.800 Ft+áfa

1/2"-os csuklós T-hajtósár, krómozott

L mm	A mm
490	230

12"

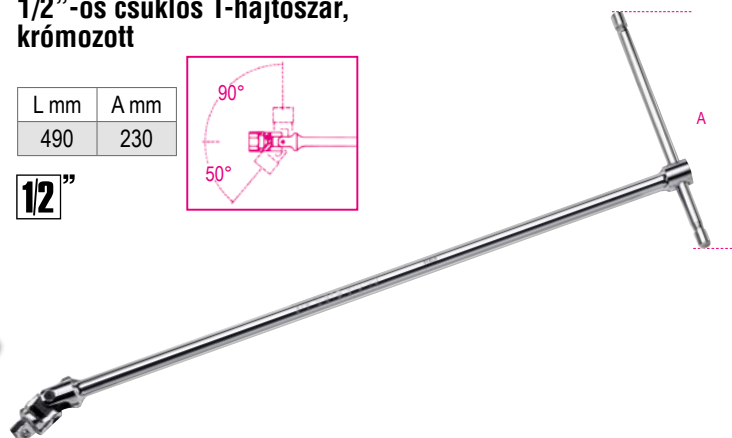
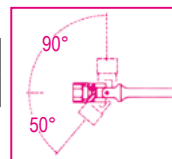

1203E/D8P

012031018

14.402 Ft bruttó
11.340 Ft+áfa

8 darabos csavarhúzó készlet

1201E 2,5x50-3x75-4x100-5,5x100-6,5x150 mm
1202E PH0x60-PH1x80-PH2x100 mm



1203E/D10N

012031019

18.517 Ft bruttó
14.580 Ft+áfa

10 darabos csavarhúzó készlet

1201E 2,5x50-3x75-4x100-5,5x150-6,5x150 mm
1202E PH0x60-PH1x80-PH2x100 mm
1201EN 4x30 mm
1202EN PH1x30 mm



1207E/TX-D7

012071207

18.517 Ft bruttó
14.580 Ft+áfa

7 darabos csavarhúzó készlet

1207E/TX T6-T8-T10-T15-T20-T25-T30



Beta EVOX
A CSAVARHÚZÓ EVOLÚCIÓJA!

1293/D8

012930403

22.123 Ft bruttó
17.420 Ft+áfa

8 darabos csavarhúzó készlet

1290 0,5x3x75-0,8x4x100-1x5,5x150-1,2x6,5x150-1,2x8x150 mm
1292 PH0x3x60 -PH1x4,5x80-PH2x6x100 mm



Betamax
MAXIMUM PERFORMANCE

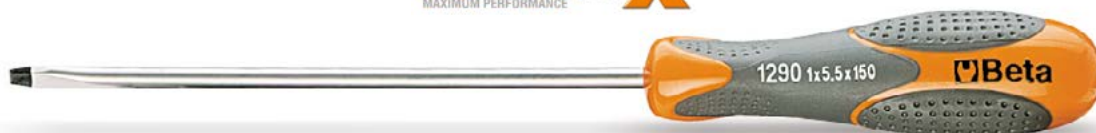

1243/D7

012430017

34.468 Ft bruttó
27.140 Ft+áfa

7 darabos üthető csavarhúzó készlet

1241 5,5x100-6,5x125-1,2x150-1,6x200 mm
1242 PH1x100-PH2x100-PH3x150 mm



900/C11

009000971

75.095 Ft bruttó
59.130 Ft+áfa

11 db hatlapú dugókulcs, 20 db csavarhúzóbetét és 8 db betéttartó, fémdobozban

14" 1/4"



350x150x50 mm

	861LP	⦿	0,5x3-0,8x5,5-1x5,5-1,2x6,5 mm
	861PE	○	3-4-5-6-8 mm
	861PH	⊕	PH0-PH1-PH2-PH3
	861TX	⊗	T8-T10-T15-T20-T25-T30-T40
	895/1	○	1/4" - 1/4"
	900	○	5-5,5-6-7-8-9-10-11-12-13-14 mm
	900/16	□	1/4" - 3/8"
	900/20		50 mm
	900/21		150 mm
	900/25		
	900/42		
	900BG/30		
	900/55	⊕	

902A/C22

009020807

119.329 Ft bruttó
93.960 Ft+áfa

22 db hatlapú dugókulcs és 6 db tartozék, fémdobozban

12" 1/4"

14"		900	○	5-5,5-6-7-8-9-10-11-12-13 mm
		900/20		50 mm
		900/25		
12"		900/55	⊕	
		920A	○	10-13-14-15-17-18-19-22-24-27-30-32 mm
		920/21		125 mm
		920/25		
		920/55	⊕	



420x185x60 mm

920A/C17M

009200924

106.985 Ft bruttó
84.240 Ft+áfa

17 db hatlapú dugókulcs és 5 db tartozék, fémdobozban

12"



420x185x60 mm

	920A	○	10-11-12-13-14-15-16-17-18-19-20-21-22-24-27-30-32 mm
	920/21		125 mm
	920/22		255 mm
	920/25		
	920/42		305 mm
	920/55	⊕	

928A/C12

009280955

282.385 Ft bruttó
222.350 Ft+áfa

12 db hatlapú dugókulcs és 5 db tartozék, fémdobozban

3/4"



530x220x80 mm

	928A	○	22-24-27-30-32-34-36-38-41-46-50-55 mm
	928/21		200 mm
	928/22		380 mm
	928/25		
	928/42		450 mm
	928/55	⊕	

BETA RACSNI VÁLASZTÉK

NEW ÚJ DESIGN



Foszfátzott négyszögletes csatlakozó

Kisebb fej méret

72 fogas mechanizmus: szűk helyen végzett munkához akár 5° felvételi szög

Ergonomikus kétkomponensű markolat

Akasztyólyuk a markolaton

- Amelyet a cég olaszországi gyáraiban terveztek és gyártottak, most új, stílusos megjelenést kapott
- A racsnifejre gyakorolt kézi nyomás nem okoz irányváltást, és lehetővé teszi a szabad hajtószár mozgását
- Egykezes irányváltás

	L mm	Ø mm	A mm	■	teeth		Ft
	127	25	29	1/4"		009001155	15.431 Ft bruttó 12.150 Ft+áfa
	207	31	33	3/8"		009101155	16.459 Ft bruttó 12.960 Ft+áfa
	271	40	41	1/2"		009201155	20.066 Ft bruttó 15.800 Ft+áfa
	504	58	59	3/4"		009281155	54.013 Ft bruttó 42.530 Ft+áfa

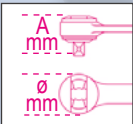

867/C52

008670901

52 darabos hatszögű csavarhúzóbetét készlet



52x

250x170x70 mm

2,1 kg



44.755 Ft bruttó
35.240 Ft+áfa

	867PE	○	4-5-6-7-8-10-12 mm
	867PE/L	○	4-5-6-7-8-10-12 mm
	867XZN	○	M5-M6-M8-M10-M12
	867XZN/L	○	M5-M6-M8-M10-M12
	867TX	⊗	T20-T25-T30-T40-T45-T50-T55
	867TX/L	⊗	T20-T25-T30-T40-T45-T50-T55
	867RTX	⊗	T20-T25-T30-T40-T45-T50-T55
	867RTX/L	⊗	T20-T25-T30-T40-T45-T50-T55
	867/1	○ □	10 mm - 3/8"
	867/2	○ □	10 mm - 1/2"

920TX/SB9

009200532

9 darabos imbusz-dugókulcs készlet Torx®-csavarokhoz

T20-T25-T27-T30-T40-T45-T50-T55-T60



56.071 Ft bruttó
44.150 Ft+áfa



NEW

599DGT-AW

Elektronikus nyomatékkulcs nyomaték és szög leolvasással, irányváltós racsnival és vezeték nélküli adatátvitellel, jobbirányú (+/- 2% pontosság) és balirányú (+/- 3% pontosság) meghúzáshoz

- Meghúzási típusok: nyomaték, szög, nyomaték + szög
- Kettős mérési mód: csúcs és maradvány
- Fény- és szaggatott hangjelzés mellett érezhető rezgés tájékoztat a nyomaték vagy a szögérték eléréséről
- Az utolsó 999 csúcs nyomaték és/vagy szög értékek tárolhatók és megjeleníthetők
- 9 előre beállítható és menthető mód
- Biztonsági gombreteszelés
- A nyomatékkulcs a szoftverrel adott felhasználóhoz társítható
- Követhető meghúzási adatok. A szoftver lehetővé teszi a dátum és az időpont, a szerszám sorozatszám, a beállított meghúzási érték, az elért érték rögzítését, és a felhasználói azonosítóhoz társítását
- Csúszásmentes kétkomponensű markolat
- Nyomatékkulcs + 9 nyelvű szoftver
- A következő tartozékokkal: 3 db AA - 1.5V elem, vezeték nélküli vevőegység és szoftver USB kulcs

UNI EN ISO 6789



14"

38"

12"

599DGT-AW/30

005990702

347.193 Ft bruttó
273.380 Ft+áfa

Nm	Kgfm	lbf.ft	■	L (mm)	
6÷30	0,6÷3	4,5÷22	1/4"	410	0,1

599DGT-AW/135

005990713

352.336 Ft bruttó
277.430 Ft+áfa

Nm	Kgfm	lbf.ft	■	L (mm)	
27÷135	2,7÷13,5	20÷100	3/8"	445	1,0

599DGT-AW/340

005990734

369.824 Ft bruttó
291.200 Ft+áfa

Nm	Kgfm	lbf.ft	■	L (mm)	
68÷340	6,8÷34	50÷250	1/2"	615	1,0



- Kétirányú vezeték nélküli tömeges adatátvitel a nyomatékkulcs és a szoftver között, utólag és valós időben



NYOMATÉK + SZÖG

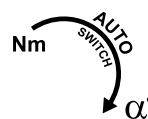

- Egyedi adatfeldolgozó szoftver közvetlen, könnyen leolvasható OK/NG (JÓ/ROSSZ) eredménnyel és valós idejű grafikon megjelenítés

610/5

006100025

60.693 Ft bruttó
47.790 Ft+áfa

Kioldó nyomatékkulcs irányváltós racsnival jobb oldali meghúzáshoz, 5 beállított értékkel, meghúzási pontosság: ± 4%

12"

- Választható nyomatékértékek: 90 - 100 - 110 - 120 - 130 Nm
- A kulcs a markolat végének kihúzásával oldható, és így állítható be a kívánt meghúzónyomaték
- Használaton kívül állítsa a nyomatékot a legkisebb tartományba



UNI EN ISO 6789

L mm	A mm
490	39

610L

Kioldó nyomatékkulcs L-formájú karral jobb oldali meghúzáshoz, 5 beállított értékkel, meghúzási pontosság: ± 4%

12"



UNI EN ISO 6789

L mm	L1 mm
470	80

610L/5

006100125

54.013 Ft bruttó
42.530 Ft+áfa

610L/5L

006100150

56.071 Ft bruttó
44.150 Ft+áfa

Választható nyomatékértékek:
90 - 100 - 110 - 120 - 130 Nm

Választható nyomatékértékek:
120 - 140 - 160 - 180 - 200 Nm

666

ZERO-RESET NYOMATÉKKULCS

A NYOMATÉKKULCS, AMELY NEM IGÉNYEL VISSZAÁLLÍTÁST

ZERO-RESET kioldó nyomatékkulcs

UNI EN ISO 6789 **1/4" 3/8" 1/2"**



	Nm	■		L (mm)	g	📄	Ft
666/2	5÷25	1/4"	0,05	273	395	006660702	89.497 Ft bruttó 70.470 Ft+áfa
666/2X	5÷25	3/8"	0,05	273	405	006660703	89.497 Ft bruttó 70.470 Ft+áfa
666/5	10÷50	3/8"	0,25	342	680	006660705	80.759 Ft bruttó 63.590 Ft+áfa
666/10	20÷100	3/8"	0,25	385	760	006660710	81.267 Ft bruttó 63.990 Ft+áfa
666/10X	20÷100	1/2"	0,25	385	770	006660711	83.325 Ft bruttó 65.610 Ft+áfa
666/20	40÷200	1/2"	0,5	471	1020	006660720	87.960 Ft bruttó 69.260 Ft+áfa
666/30	60÷300	1/2"	1	600	1271	006660730	100.813 Ft bruttó 79.380 Ft+áfa



667

ZERO-RESET kioldó nyomatékkulcs átnyomós racsnival, bal és jobb oldali meghúzáshoz, meghúzási pontosság: ± 3%

UNI EN ISO 6789 **1/2" 3/4"**



	Nm	■		L (mm)	g	📄	Ft
667/20	40÷200	1/2"	0,5	471	1035	006670720	86.411 Ft bruttó 68.040 Ft+áfa
667/30	60÷300	1/2"	1,0	600	1285	006670730	95.669 Ft bruttó 75.330 Ft+áfa
667/40	80÷400	3/4"	1,0	710	2220	006670740	231.458 Ft bruttó 182.250 Ft+áfa

677/C

Önkioldó nyomatékkulcs egyszerű racsnival jobb és bal oldali meghúzásokhoz, fém dobozban, meghúzási pontosság: ± 4%

677/C800 UNI EN ISO 6789 **3/4"**



A Beta 677/C önkioldó nyomatékkulcsa különösen alkalmas nagy nyomatékot igénylő felhasználásra. Az önkioldó mechanizmus a kulcs csuklójánál történő kb. 20°-os elhajlásával tájékoztatja a felhasználót a megfelelő nyomaték eléréséről.



- A kulcs két részből áll: a racsnis kar és a nyomatékállításra szolgáló önkioldó rendszer



	Nm	kgfm	lbf.ft	■		L (mm)	kg	📄	Ft
677/C600	120÷600	12÷60	100÷450	3/4"	10	1059	6,0	006770607	359.537 Ft bruttó 283.100 Ft+áfa
677/C800	200÷800	20÷80	150÷600	3/4"	10	1319	6,7	006770612	372.910 Ft bruttó 293.630 Ft+áfa
677/C1000	300÷1000	30÷100	200÷750	3/4"	20	1554	7,4	006770616	395.542 Ft bruttó 311.450 Ft+áfa

601C

006010100

73.558 Ft bruttó
57.920 Ft+áfa

Digitális szögmérő szögértékes meghúzáshoz

- Előre meghatározott feszítéssel történő csavarmeghúzás végrehajtásához torziós szögmérés segítségével
- Hangjelzéssel (BUZZER) és fényjelzéssel (LED) rendelkezik, amelyek jelzik a beállított szög közelségét és elérését
- Jobb és bal oldali meghúzáshoz
- Szögpontosság: +/- 2°
- Pontosság: 0,1°
- 9 előre beállítható szögérték
- 50 mérés rögzíthető a memóriában
- ABS tokkal szállítjuk
- Tápellátás: 2 db AAA elem (tartalmazza)



601CA

006010120

130.137 Ft bruttó
102.470 Ft+áfa

Digitális szögmérő nyomaték és szögérték meghúzáshoz



- Lehetővé teszi a nyomaték és szögérték meghúzást
- Jobb irányú és bal irányú meghúzásokhoz
- Nyomaték pontosság: +/- 4% a beállított értéknél- Szögérték pontosság: +/- 2°
- Reading scale in Nm/ft.lb/in-lb/kg.cm/degrees
- Leolvasási skála Nm/ft.lb/in-lb/kg.cm/fok
- Hangjelzéssel (BUZZER) és fényjelzéssel (LED) rendelkezik, amelyek a beállított szögérték vagy nyomaték megközelítését és elérését jelzik
- 9 előre beállítható nyomaték vagy szögérték
- 50 mérés rögzíthető a memóriában
- Tápellátás: 2 db AAA elem (tartalmazza)

<input type="checkbox"/>	<input checked="" type="checkbox"/>	Nm	
1/2"	1/2"	40÷200	0,1



1009L/DP-S2

010090060

26.238 Ft bruttó
20.660 Ft+áfa

2 darabos fogó készlet, kettős működésű, extra hosszú, félkerekcsőrű, recézett pofa



45°



L 340 mm

1009L/D

1009L/DP

1031/S4

010310000

37.554 Ft bruttó
29.570 Ft+áfa

4 darabos Seeger-fogó készlet

1032 180 mm
○ 19 ÷ 60 mm



1038 175 mm
● 19 ÷ 60 mm



1036 175 mm
● 19 ÷ 60 mm

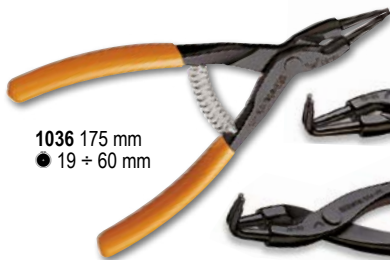

1034 170 mm
○ 19 ÷ 60 mm



1169GBM/D2

011690272

20.066 Ft bruttó
15.800 Ft+áfa

1 db kombinált fogó, 1 db oldalcsípőfogó, kétkomponensű markolat, ipari kivitel



1082GBM
160 mm



1150GBM
180 mm



1169BM/D3

011690133

33.439 Ft bruttó
26.330 Ft+áfa

1 db kombinált fogóból, 1 db hosszú félkerekcsőrű fogóból és 1 db oldalcsípőfogóból álló készlet



1166BM 160 mm

1150BM 180 mm

1082BM 160 mm



SZABADALMAZTATOTT

INNOVATÍV SZERSZÁM KIEMELKEDŐ VÁGÓTELJESÍTMÉNY

1150HPC
011500618

21.603 Ft bruttó
17.010 Ft+áfa



Robosztus kombinált fogó integrált vágóélel és decentralizált csappal

- A tökéletesen illeszkedő vágóél és az elvékonyított szár rendkívül szűk helyeken is biztos fogást garantál
- A fogótest a megbízható, hőkezelt molibdénacél felhasználásával készült, hogy rugalmas és ellenálló legyen, és minden körülmények között garantálni tudja a biztos fogást



Statikus kézi vágóerő igény = **-73%**

A vágóélek átlagos élettartama = (ISO 5744 teszt) **+127%**

Az M2 acél vágóélek keménysége = **65HRC**



437U/09

004370550

117.272 Ft bruttó
92.340 Ft+áfa

Menetjavító készlet

M5X0,8
M6X1,0
M8X1,25
M10X1,5
M12X1,75

370x230x55 mm



1430/S5

014300105

8.750 Ft bruttó
6.890 Ft+áfa

5 darabos törtcsavarkiszedő szerszám készlet ötvöztött acélból, kofferban

1430/1-1430/2-1430/3
1430/4-1430/5

110x150x40 mm



446/C110

004460060

282.385 Ft bruttó
222.350 Ft+áfa

Krómacél menetfúró és menetmetsző készlet, metrikus, normál és finom menetekhez + tartozékok

435/0 444/1 436/1
435/3 444/2



500x337x60 mm

I	II	III	IV
430 M mm	433 M mm	440/440A M mm	441/441A M mm
2x0,4	6x0,75 - 7x0,75	2x0,4	6x0,75 - 7x0,75
3x0,5	8x0,75 - 8x1	3x0,5	8x0,75 - 8x1
4x0,7	9x0,75 - 9x1	4x0,7	9x0,75 - 9x1
5x0,8	10x0,75 - 10x1	5x0,8	10x0,75 - 10x1
6x1	10x1,25 - 11x0,75	6x1	10x1,25 - 11x0,75
7x1	11x1 - 11x1,25	7x1	11x1 - 11x1,25
8x1,25	12x0,75 - 12x1	8x1,25	12x0,75 - 12x1
9x1,25	12x1,25 - 12x1,5	9x1,25	12x1,25 - 12x1,5
10x1,5	14x1 - 14x1,25	10x1,5	14x1 - 14x1,25
11x1,5	14x1,5 - 16x1	11x1,5	14x1,5 - 16x1
12x1,75	16x1,5 - 18x1,5	12x1,75	16x1,5 - 18x1,5
14x2		14x2	
16x2		16x2	

1545/C5M

015450011

187.744 Ft bruttó
147.830 Ft+áfa

Belső csapágylehúzó készlet 1542/1 ellentartó
5 darab 1544 típusú belső lehúzóval, fémdobozban

	A mm	C mm
1544/1	9+12	0,80
1544/2	13+17	1,15
1544/3	16+21	1,70
1544/4	20+25	1,65
1544/5	25+30	2,00

265x180x45 mm

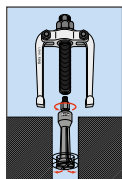

1547/C6

015470006

95.669 Ft bruttó
75.330 Ft+áfa

Csapágylehúzó

Golyóscsapágy:
1547/1 6011-6014, 6206-6211, 6303-6308, 6403-6405
1547/2 6004-6010, 6200-6205, 6300-6304



420x185x60 mm



1500

Kétkörmös univerzális
csapágylehúzó, galvanizált

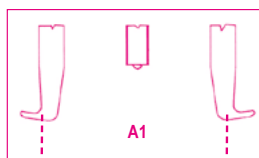

	A min÷max mm	L mm	L1 mm	● mm	A1 min÷max mm	☰	Ft
1500/1	25÷80	100	135	17	70÷130	015000301	29.324 Ft bruttó 23.090 Ft+áfa
1500/2	25÷130	100	135	17	80÷180	015000302	30.353 Ft bruttó 23.900 Ft+áfa
1500/3	50÷160	150	210	22	105÷220	015000303	50.927 Ft bruttó 40.100 Ft+áfa
1500/4	60÷200	150	210	22	120÷270	015000304	69.952 Ft bruttó 55.080 Ft+áfa
1500/5	80÷250	205	280	27	160÷330	015000305	127.559 Ft bruttó 100.440 Ft+áfa
1500/6	80÷320	205	280	27	160÷420	015000306	149.162 Ft bruttó 117.450 Ft+áfa
1500/7	110÷520	205	280	27	195÷600	015000307	223.749 Ft bruttó 176.180 Ft+áfa
1500/8	170÷640	230	310	36	260÷715	015000308	356.451 Ft bruttó 280.670 Ft+áfa



1517C

Két/háromkörmös önzáró csapágylehúzó

- Használatra szolgáló tartó
- Körömök egyidejű nyitása
- Önzáró
- Biztonsági csapszeggel
- Körömhosszabbítóval (teljes hossz hosszabbítóval: 360 mm)

	A min÷max mm	L mm	L1 mm	● mm	☰	Ft
1517C/0	12÷140	145	250	18	015170500	73.558 Ft bruttó 57.920 Ft+áfa
1517C/1	20÷180	200	300	18	015170501	90.526 Ft bruttó 71.280 Ft+áfa
1517C/2	30÷280	270	300	18	015170502	107.506 Ft bruttó 84.650 Ft+áfa



31/SP6

27.267 Ft bruttó
21.470 Ft+áfa

000310030

6 darabos kiütő készlet,
fém tartóval

2-3-4-5-6-8 mm



963

12.344 Ft bruttó
9.720 Ft+áfa

009630001

Feszítővas hegyes és
hajlított lapos véggel
400 mm



965 450

8.230 Ft bruttó
6.480 Ft+áfa

009650014

Feszítővas műanyag markolattal

450 mm



1370

Lakatos kalapács német
modell, fanyéllal

HICKORY



UNI 7778 DIN 1041

	g	g		Ft
1370/300	300	439	013700053	5.144 Ft bruttó 4.050 Ft+áfa
1370/500	500	669	013700055	6.693 Ft bruttó 5.270 Ft+áfa
1370/800	800	949	013700058	8.750 Ft bruttó 6.890 Ft+áfa
1370/1000	1000	1180	013700060	10.287 Ft bruttó 8.100 Ft+áfa
1370/1500	1500	1722	013700065	11.836 Ft bruttó 9.320 Ft+áfa
1370/2000	2000	2181	013700070	13.894 Ft bruttó 10.940 Ft+áfa

1390

Műanyag kalapács, cserélhető
végekkel, fanyéllal



UNI 7784

	Ø mm	g		Ft
1390/22	22	134	013900022	6.693 Ft bruttó 5.270 Ft+áfa
1390/28	28	230	013900028	8.230 Ft bruttó 6.480 Ft+áfa
1390/35	35	365	013900035	10.808 Ft bruttó 8.510 Ft+áfa
1390/45	45	689	013900045	17.488 Ft bruttó 13.770 Ft+áfa
1390/60	60	1462	013900060	29.832 Ft bruttó 23.490 Ft+áfa

1599F

Kovácsolt párhuzamsatu
munkapadhoz

Acélöntésű, mart és edzett pófák,
elülső nyílás, nagy befogási
mélység

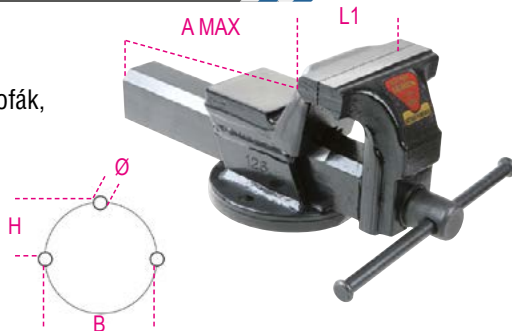

	L mm	BxH mm	Ø mm	A max mm		Ft
1599F/100	100	92x46	11	125	015990100	112.649 Ft bruttó 88.700 Ft+áfa
1599F/125	125	108x54	13	150	015990125	140.932 Ft bruttó 110.970 Ft+áfa
1599F/150	150	125x62	13	200	015990150	197.510 Ft bruttó 155.520 Ft+áfa
1599F/175	175	140x70	15	220	015990175	271.069 Ft bruttó 213.440 Ft+áfa

1128BMX

6.172 Ft bruttó
4.860 Ft+áfa

011280051

Egyenes élű műszerész
olló rozsdamentes acélból,
mikrofogazattal



1712TFS

017120595

Flexibilis mágneses csavarkiszedő

- Hosszúság 135 mm-től 570 mm-ig



Ø 5 mm

NEW

6.172 Ft bruttó
4.860 Ft+áfa

1750KG10

017500100

**Karos zsírzó készülék, 10 kg
térfogat, 2 m nagynyomású csővel**

- 3 különböző nyomás szint
beállítási lehetőség:
- 275 bar - 4 gr
 - 206 bar - 7 gr
 - 137 bar - 9 gr



66.866 Ft bruttó
52.650 Ft+áfa

1750

017500500

Karoszsírzó

550 BAR



14.923 Ft bruttó
11.750 Ft+áfa

1650

**Tolómérő acélból, tokban,
pontosság 0.05 mm**

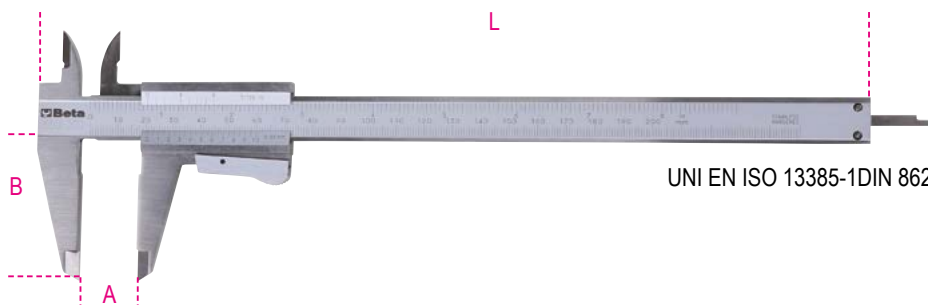

UNI EN ISO 13385-1DIN 862

	A max mm	L mm	B mm	G mm	HxS mm	g	017500001	Ft
1650 150	12÷140	145	250	18	16x3	170	016500001	21.095 Ft bruttó 16.610 Ft+áfa
1650 200	20÷180	200	300	18	-	230	016500002	27.775 Ft bruttó 21.870 Ft+áfa

1760TMC

017600710

**Infravörös hőkamera, érintésmentes
hőmérséklet méréshez, alkalmazható az
építőiparban, mechanikus, elektromos
és fűtőberendezéseknél**



HŐMÉRSÉKLETTARTOMÁNY
-20 ÷ +600 °C



IP54

- LCD TFT kijelző, 2", 240x320
- érzékelő, 32x32 pixel
- adatrögzítési frekvencia 7Hz
- érzékenység <347mK
- forró és hideg pontok automatikus rögzítése
- képformátum: .bmp (max. 100 kép)
- állítható emissziós tényező
- tápellátás: 3 AAA alkáli elem
- USB interfész
- IP54
- hőmérséklet tartomány: -20 °C ÷ +600 °C
- infravörös sáv: 6.5÷14µm
- látható és infravörös kép egyesítés: 0,5; 1; 2m
- riasztás funkció, elfogadható maximum- és minimumhőmérséklet választás

9710

LUBRIBETA UNIVERSAL

7-in-1 többcélú oldó-kenőanyag

1. Oldás
2. Kenés
3. Tisztítás, zsírtalanítás
4. Korrózióvédelem
5. Villamos érintkezések dezoxidálása
6. Vízállóság
7. Fagyálló

		Ft
9710 (1)	097100040	
9710 (2)	097101040	3.543 Ft bruttó 2.790 Ft+áfa

400 ml



9740

BRAKE CLEANER

Féktisztító spray

Ideális féktárcsák, fékbetétek és motorok tisztítására. Elősegíti a zsír- és kátránylerakódások eltávolítását, nem hagy nyomot. Alkalmazható fémfelületek általános zsírtalanítására. Gyorsan párolog. Nem károsítja a műanyag és gumi részeket.

		Ft
9740 (1)	097400050	
9740 (2)	097401050	2.515 Ft bruttó 1.980 Ft+áfa

500 ml



9841N

098410120

8.230 Ft bruttó
6.480 Ft+áfa

BLACK SEAL

Fekete ecetsavas szilikon tömítő, magas hőmérséklettel szembeni ellenállás, kényelmes, túlnyomásos adagoló

- Akár 240 °C-ig hőálló
- Tartós, rugalmas tömítés
- Tömítőgyűrű helyett
- Az adagolóval könnyen (egy rétegben), pontosan és egyenletesen vihető fel a termék

200 ml



AKÁR 240 °C-IG
HŐÁLLÓ

9712

ULTRA SBLOCK

Lazító kenőanyag kiemelkedő penetrációval

Lazító, dezoxidáló, nagy penetrációjú termék gyors rozsdá- és oxidációeltávolításhoz csavaranyákról, csavarokról és forgóalkatrészekről. Vízálló. Kezelt felületek víz- és nedvességeltávolítására tervezve. Magas fokú hő- és hidegállóság (-40 °C ÷ +150 °C).

400 ml



		Ft
9712 (1)	097120040	
9712 (2)	097121040	2.578 Ft bruttó 2.030 Ft+áfa

9742

CONTACT CLEANER

Elektromos és elektronikus kontakt spray

Elektronikus érintkezések, áramkörök és általában elektromos komponensek tisztításására ajánlott. Híg konzisztenciájának köszönhetően egyenletesen és gyorsan eloszlik a kezelt felületen, eltávolítva a zsírt és szennyeződést. Nem hagy olajos nyomot maga után. Gyorsan párolog. Nem károsítja a műanyag és gumi részeket.

400 ml



		Ft
9742 (1)	097420040	
9742 (2)	097421040	2.832 Ft bruttó 2.230 Ft+áfa

9745

CARB CLEANER

Karburátor és fojtószelepház tisztító spray

Karburátorok, szívóvezetékek és fojtószelepházak belső és külső tisztítására ajánlott. Teljesen eltávolítja a szén maradványt, lerakódást és szennyeződéseket. Gyorsan párolog. Nem hagy olajos nyomot maga után.

400 ml



		Ft
9745 (1)	097450040	
9745 (2)	097451040	3.683 Ft bruttó 2.900 Ft+áfa

9746

CLIMA CLEANER

Légkondicionáló tisztító

- Kiváló habképződés
- Ipari, háztartási és gépjármű légkondicionáló berendezések tisztításához
- Eltávolítja a koszt és lerakódást, megszünteti a kellemetlen szagokat
- Kellemes illatú
- Műanyag csővel szállítva

400 ml



		Ft
9746 (1)	097460040	
9746 (2)	097461040	4.369 Ft bruttó 3.440 Ft+áfa

9720

MULTI GREASE

Többcélú kenőzsír

Különösen alkalmas láncok, forgó- és mozgó fémalkatrészek, csuklópántok, zárok és csapok kenésére. Ellenáll a sűrűlódásnak és az időjárás viszontagságainak. Nagy mértékben ellenáll a magas hőmérsékletnek (210 °C-ig). Jól tapad. Csöpögésmentes.

400 ml



		Ft
9720 (1)	097200040	
9720 (2)	097201040	2.883 Ft bruttó 2.270 Ft+áfa

1838SLIM

23.660 Ft bruttó

18.630 Ft+áfa

018380221

Tölthető, csuklós, keskeny 3-LED-es szerelőlámpa

- Mágneses talp
- Töltési idő: 2,5 óra
- Működési idő: 2-4 óra/ spot 3 óra

Hármas fénykibocsátás:

- Elöl: 100/200 lumen
- Hátsó: 180 lumen
- Spot (fej): 80 lumen



L 307 mm



1838AM

34.976 Ft bruttó

27.540 Ft+áfa

018380400

LED szerelőlámpa, tölthető, kettős fénykibocsátással, csuklós, 180°-ban elforgatható, mágneses forgótalppal és kampóval

Kettős fénykibocsátás:

- elöl: LED COB, 60-700 lumen, potenciométerrel szabályozható spot (fej): LED SMD, 120 lumen, KI-BE kapcsoló
- USB-C csatlakozó
- 100-240V / 50-60Hz töltővel szállítva
- Töltési idő: 4 óra
- Akkumulátor üzemidő: elöl: 2,5-16 óra spot (fej): 10 óra
- 3-LED elem töltöttségi szint kijelző
- Mágneses talp (neodímium mágnes), 90°-ban elforgatható
- Forgó alap és kampó



L 405 mm

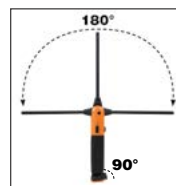

1838E

018380270

61.722 Ft bruttó

48.600 Ft+áfa

Tölthető motortér bevilágító LED lámpa

- Három fényerősség: 500/1000/2000 lumen
- 360°-ban elforgatható
- Állítható hossz: 116 ÷ 188 cm
- Alumínium test
- Csúszásmentes gumikampó
- USB-C töltés
- Töltővel szállítva
- Bemeneti teljesítmény: 100-240V ~ 50/60Hz
- Kimeneti teljesítmény: DC 5V - 2000 mA
- Elem üzemidő: 3-9 óra
- IP20 védettség
- IK07 ütészállóság



2 töltési mód: lámpa USB csatlakozóján keresztül és belső akkumulátor USB csatlakozóján keresztül



1838E-BT

018380271

17.488 Ft bruttó

13.770 Ft+áfa

Tölthető akkumulátor az 1838E lámpához, USB-C csatlakozóval

- Li-Ion 3,6V - DC 5V - 2000 mA

1838/11LED

018380111

52.984 Ft bruttó

41.720 Ft+áfa

Rendkívül nagy fényerejű tölthető LED lámpa, lítium polimer akkumulátorral

- Kompakt csúszásmentes gumitest
- 110-230V töltőkészülékkel



Kompaktabb és fényesebb



Műanyag védő burkolattal



<20%



Állítható kampó



1838COMPACT

018380011

NEW

20.066 Ft bruttó

15.800 Ft+áfa

Kompakt LED lámpa, tölthető

- Kettős világítás: fő lámpa és reflektor
- 3 fényerősség: fő lámpa COB LED 300 - 120 lumen reflektor SMD LED 150 lumen
- Újratölthető akkumulátor: 3,7 V, 1500 mAh Li-ion akkumulátor
- Töltési idő: 2,5 óra
- Akkumulátor üzemidő: fő lámpa: 7/3,5 óra reflektor: 6 óra
- Felakasztható, csúszásmentes, ütészálló
- IP65 víz- és porvédelem
- IK07 ütészállóság
- USB-C kábel



60,8x26x120 mm



**1839W/K1**

018390810

78.181 Ft bruttó
61.560 Ft+áfa**1838SW és 1838POCKET vezeték nélküli lámpa készlet, 1839BRW kompatibilis töltőállomással**

- 1838SW vezeték nélküli, tölthető csuklós LED szerelőlámpa
- 1838POCKET vezeték nélküli, tölthető csuklós LED zsebreflektor
- 1839BRW vezeték nélküli töltőállomás, a készlet lámpáival kompatibilis

Takarítson meg akár**6.885 Ft****1838POCKET****1838SW****1839BRW****1838SW**

018380142

32.918 Ft bruttó
25.920 Ft+áfa**Csuklós LED szerelőlámpa, vezeték nélküli töltési lehetőséggel**

- Tölthető 3,6V 3.350 mAh Li-ion akkumulátor
- 2 töltési mód:
 - Vezeték nélküli 1839BRW töltőállomás
 - USB-C csatlakozós tápegység
- Töltési idő:
 - Vezeték nélküli töltőállomáson: 6,5 óra
 - Tápegységről: 4,5 óra
- Akkumulátor üzemidő:
 - elől: 3-5 óra
 - spot (fej): 7 óra
- 3-LED elem töltöttségi szint kijelző
- 180°-ban elforgatható alap
- Csúszásmentes gumitest
- Kettős kampó
- Mágnes az alapon és a hátoldalon
- IP65 víz- és porvédelem
- IK07 ütészállóság

**• Kettős világítás:**

- Elöl: LED COB, 3 fényerősség: 250 - 500 - 1000 lumen
- Spot (fej): LED SMD, 200 lumen

**1838POCKET**

018380080

23.152 Ft bruttó
18.230 Ft+áfa**Csuklós LED zsebreflektor, kettős világítással és vezeték nélküli töltési lehetőséggel**

- Tölthető 3,7V 2600mAh Li-ion akkumulátor
- 2 töltési mód:
 - Vezeték nélküli 1839BRW töltőállomás
 - USB-C csatlakozós tápegység
- Töltési idő:
 - Vezeték nélküli töltőállomáson: 4,5 óra
 - Tápegységről: 4 óra
- Akkumulátor üzemidő:
 - fő lámpa: 3-9 óra
 - Reflektor: 4,5 óra
- 3 LED töltöttségi szint kijelző
- 210°-ban elforgatható
- Csúszásmentes gumitest
- Mágneses talp
- IP65 víz- és porvédelem
- IK07 ütészállóság
- USB-C kábellel szállítva

**• Kettős világítás:**

- Fő lámpa: LED COB, 3 fényerősség: 160 - 400 - 800 lumen
- Reflektor: LED SMD, 250 lumen

• Világítási szög:

- Fő lámpa: 160°
- Reflektor: 18°

**1839BRW**

018390002

31.382 Ft bruttó
24.710 Ft+áfa**Vezeték nélküli töltőállomás, a 1838POCKET, 1838SW, 1836AW, 1833XSW, 1833MW szerelőlámpával kompatibilis**

- Két mágneses töltőhely egyidejű használathoz
- Kihúzható támasz a vezeték nélküli mobiltelefon töltéshez
- LED töltési állapotjelző
- Max. teljesítményfelvétel: 10W x2
- Bemenet: AC 100-240V 50/60Hz
- Kimenet: DC 12V 1,5A
DC 9V 2A
DC 5V 3A
- USB-C csatlakozó
- IP20 védettség
- IK07 ütészállóság

**• Falra szerelhető:**

- 3 db erős mágnes a hátoldalon
- 2 db csavarlyuk



ELEKTROMOS SZERSZÁMOK

Bemutatjuk a minden szakember igényeit kielégítő, megbízható, robusztus beta power tools termékcsaládot.

Beta Power Tools termékcsalád:

- AKKUMULÁTOROS GÉPEK
- ELEKTROMOS GÉPEK

Az új termékcsaládban nagy teljesítményű 20V-os és 12V-os akkumulátoros szerszámok találhatók.

A Beta ezekből a jellemzőkből kiindulva fejlesztette ki az akkumulátoros szerszámgepcsaládot a nagy nyomatékú

űtvefűrőtől kezdve a 1/2" csatlakozójú űtvecsavarbehajtóig.

A Beta új szerszámgepeiben szénkefe nélküli motor és egy prémium minőségű belső szerkezet található, ami jelentősen javítja az eszközök teljesítményét és tartósságát.

Az 1200 Nm maximális kihajtó nyomatékú űtvecsavarbehajtó kétségtelenül az új termékcsalád zászlóshajója, ideális munkatárs mindazok számára, akiknek páratlan teljesítményre van szükségük.



1972/K12V-10

78.702 Ft bruttó
61.970 Ft+áfa

019720112

12V ultrakompakt csavarbehajtó/fúró

Kompakt: mindössze 170 mm hosszú
Ultrakönnyű: 1,1 kg akkumulátorral

- Kétsebességű mechanika acél fogaskerekekkel
- 20 féle nyomatékállítási pozíció
- Legnagyobb nyomaték 30 Nm és 1300 f/p (400 f/p első fokozatban); legnagyobb furatkészítés 10 mm acélban és 20 mm fában
- 2Ah akkumulátorok, töltöttségi szint kijelzővel a gépházban
- Csúszásmentes ergonomikus markolat
- Elülső LED
- 10 mm önzáró tokmány
- Jobb/bal oldalon övkapocs
- Becsavarás-kicsavarás-reteszelés (szállításhoz) választókapcsoló
- Merev táskában 2 db 2 Ah lítiumion akkumulátorral és gyorsítóval



1986/K20-4AH+2AH

163.563 Ft bruttó
128.790 Ft+áfa

019860022

20V sarokcsiszoló + 2 Ah akkumulátor

Tartalma:

- 1986/K20V-125
- 20V sarokcsiszoló, szénkefe nélküli motor, reteszelőkapcsoló, 125/115 mm koronghoz, véletlen beindítás elleni védelem, szerszám nélküli korongcsere, kiegészítő markolat.
- Merev táskában 2 db 4 Ah lítiumion akkumulátorral és gyorsítóval.

Az ár tartalmazza: 1994B 20V-2AH akkumulátor



1986/20V-125BMC

78.702 Ft bruttó
61.970 Ft+áfa

019860025

20V sarokcsiszoló, SZÉNKEFE NÉLKÜLI motor

Jelentősen továbbfejlesztett tulajdonságok: nagyobb teljesítmény, kisebb energiafogyasztás, hosszabb motor élettartam, jobb teljesítményadagolás

- Véletlen beindítás elleni védelem
- Mindkét oldalra felszerelhető kiegészítő markolat
- Szerszám nélküli korongcsere (gyorskioldó)
- Tengelyzár a gyors korongcseréhez
- Tengelyreteszelő kapcsoló
- A porvédővel kialakított levegőcsatorna optimális hűtés biztosít
- Merev táskában, akkumulátor és töltő nélkül





SZÉNKEFE NÉLKÜLI digitális motor
Jelentősen továbbfejlesztett tulajdonságok: nagyobb teljesítmény, kisebb energiafogyasztás, hosszabb motor élettartam, jobb teljesítményadagolás

1984/K600-4AH+2AH

019840022

208.826 Ft bruttó
 164.430 Ft+áfa

- 3 választható nyomaték és fordulatszám csavarozás üzemmódban
- Akár **600 Nm** nyomaték kihajtáshoz

12"

SZÉNKEFE NÉLKÜLI



AZ ÁR TARTALMAZZA:
 1994B 20V-2AH
 AKKUMULÁTOR

1984/K1200-6AH+4AH

019840032

254.089 Ft bruttó
 200.070 Ft+áfa

- 3 választható nyomaték és fordulatszám csavarozás üzemmódban
- Akár **1200 Nm** nyomaték kihajtáshoz

12"

SZÉNKEFE NÉLKÜLI



AZ ÁR TARTALMAZZA:
 1994B 20V-4AH
 AKKUMULÁTOR

1989RCB

019890020

112.649 Ft bruttó
 88.700 Ft+áfa

Építkezési rádió 20V

Többfunkciós hangszóró: digitális (DAB, BT) és hagyományos FM rádió.

Építkezési vagy egyéb munkaterületre és szabadidős tevékenységekhez.

Kompakt, modern kialakítású robusztus rádió IP54 védelemmel.

A két 16W oldalsó hangfal biztosítja a nagy teljesítményű sztereó hangzást.

Beépített ébresztő funkció.

Beépített fogantyúval és ütésálló sarokvédőkkel.

AUX és védett USB csatlakozó telefon csatlakoztatásához és töltéséhez.

A Beta 20V akkumulátorával (opcionális) vagy tápkábelrel (tartozék) használható.



3,2 kg

180 x 205 x 305 mm



Fő jellemzők:

- FM rádiófrekvencia tartomány: 87,5 – 108 MHz
- DAB rádiófrekvencia tartomány: 174 – 240 MHz
- Tárolt FM és DAB csatornák száma: 30

1273MQ/D6

012730851

24.181 Ft bruttó
19.040 Ft+áfa

6 részes csavarhúzó szerszám készlet EN 60900

1274MQ ● 3x100-4x100-5,5x125 mm
1272MQ ⊕ PH0x60-PH1x80-PH2x100 mm



1000 V



1997MQ/GM

NEW

Kompozit szigetelt védőkesztyű

1000 V



EN 60903
EN 61482



CLASSE 0

	G		Ft
1997MQ/GM 9	9	019970109	54.013 Ft bruttó 42.530 Ft+áfa
1997MQ/GM 10	10	019970110	54.013 Ft bruttó 42.530 Ft+áfa

1760PT/N

017600155

NEW

38.583 Ft bruttó
30.380 Ft+áfa

Feszültség és folytonosság teszt, 1000V

Feszültség és folytonosság teszt: 1000V-ig pontos és megbízható. A jól látható digitális kijelzővel és praktikus önteszt funkcióval ellátott eszközzel minden alkalommal pontos és megbízható mérést biztosít, ezért egyetlen szakember felszereléséből sem hiányozhat.



Jellemzők

- Feszültség: 24÷1000VAC / 6÷1000VDC
- Oszlopos feszültség megjelenítés: 6-12-24-50-120-230-400-690-1000
- Pontosság: ± (3% + 3)V
- Válaszidő: < 1s (09%)
- Maximum áramfelvétel 1000 V-on: < 3,5mA
- Érintésmentes feszültség észlelés: > 90VAC
- Fázisforgatás teszt: 100÷1000VAC (50/60Hz)
- Fáziseltolódás: 120° ±5°
- Folytonosságteszt: 0±1.3 MΩ
- Áram (folytonosságteszt): ≤5 μA
- Szennyezési szint
- Tápfeszültség



1760OHM/2

017600027

NEW

123.965 Ft bruttó
97.610 Ft+áfa

Megaohmméter magasfeszültségű szigetelés vizsgáló

A megaohmméter az igazán profi mérésekhez nyújt megbízható technológiát és pontosságot. 1000 V feszültség mellett 100 GΩ szigetelőképeségű műszerrel minden villamosági alkalmazásban garantált a pontos mérés. Különsen alkalmas elektromos és hibrid járművekhez.

Jellemzők:

- Szigetelés vizsgálat 100 GΩ-ig 1000V feszültség mellett
- Nagy, háttérvilágítású, közvetlen leolvasás lehetővé tévő kijelző
- Vízállósági védetségű osztály: IP67
- Gumi alap a kényelmes kezelhetőség érdekében
- Duplán szigetelt CAT IV 600V, CAT III 1000V csatlakozók
- Elektromos és hibrid járművekhez ideális



	Mérési tartomány	Bázisprecízió
Feszültség AC:	10V - 600V	±(1.5% +5)
Feszültség DC:	0V - ±600V	±(1.5% +5)
Ellenállás:	0.01Ω - 200Ω	±(2% +5)
Szigeteléseszt @1000V:	0.01Ω - 100GΩ	±(1.5% +5)
Frekvencia:	1~1KHz	±(0.1% +3)

2115PL-MQ32

021150332

395.542 Ft bruttó
311.450 Ft+áfa

32 darabos szigetelt szerszámkészlet hibridautókhöz, puha hőformázott tálcás műanyag kosárban

Mennyiség/megnevezés

- 1/2"-os irányváltós racsn
- egyoldalas csillagkulcs 10-12 mm
- 1 VDE-mágneses betéttartó bimateriál-nyéllel 1/4"
- 10 csavarhúzóbetét és mágneses betéttartó, műanyag dobozban ⊕ T7-T8-T9-T10-T15-T20-T25-T27-T30-T40
- 1/2"-os hatlapú dugókulcs ⊙ 8-10-12-13-14-17-19 mm
- 1/2"-os toldó 125mm
- 1/2"-os toldó 250mm
- 1 Vízpumpafogó, stifttel állítható, szigetelt, 1000V 250mm
- 1 Kombinált fogó 1000V = 180mm
- 1 Hajlított extra hosszú laposfogó = 160mm
- 2 Phillips® - csavarhúzó 1000V ⊕ 4.5X80-6X100mm
- 3 1000 V - os szigetelt csavarhúzó ● 3X100-4X100-5.5X125
- 1 Szigetelt védőkesztyű G2
- 1 Műanyag szerszámok láda, hosszú kivitel kivehető betéttel és tálcák kis tárgyak elhelyezésére

Beta N.
920MQ/55A
89MQ
850MQ
861TX/A10

920MQ/A
920MQ/21
920MQ/22
1048MQ
1150MQ
1164MQ
1272MQ
1274MQ
1997MQ/GM
CP15L



12"

1000 V

AUTOMATA RUGÓS TÖMLŐDOB



- Automatikus rugós tömlődob ütésálló műanyag test, levegőhöz és vízhez
- Max. üzemi nyomás: 15 bar
- Fonott poliuretán tömlő
- Polipropilén váz
- A tömlőt a kívánt hosszban rögzítő szerkezet
- A reteszelő mechanizmus kikapcsolható, így a tömlő folyamatos visszahúzását teszi lehetővé
- Üzemi hőmérséklet tartomány víz esetén: -5 °C / +50 °C
- 180°-ban elforgatható konzollal és kiegészítő gyorscsatlakozó konzollal szállítva

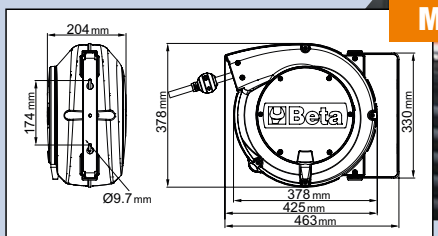
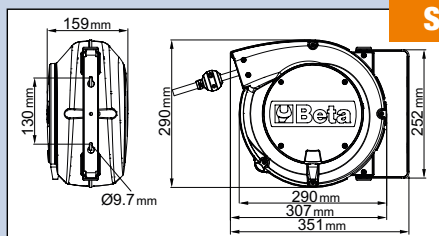

1900S 8X10

019000080

54.013 Ft bruttó
42.530 Ft+áfa

**Automata rugós tömlődob
10x14 mm-es tömlővel**

- Tömlő hossza 10 m

Ø GAS BSP 1/4"

1900M 8X15

019000085

73.038 Ft bruttó
57.510 Ft+áfa

**Automata rugós tömlődob
12x16 mm-es tömlővel**

- Tömlő hossza 15 m

Ø GAS BSP 1/4"

1900M 10X15

019000115

78.702 Ft bruttó
61.970 Ft+áfa

**Automata rugós tömlődob
10x14 mm-es tömlővel**

- Tömlő hossza 15 m

Ø GAS BSP 3/8"

NEW

1900M 12X15

019000125

101.333 Ft bruttó
79.790 Ft+áfa

**Automata rugós tömlődob
12x16 mm-es tömlővel**

- Tömlő hossza 15 m

Ø GAS BSP 1/2"

1844 15-H05/SCK

018440316

78.702 Ft bruttó
61.970 Ft+áfa

**Automata kábeldob 3Gx1,5 mm² kábellel és
SCHUKO csatlakozóval**

- 3Gx1,5 mm²kábel
- Hővédő kapcsolóval
- Max. teljesítmény (felcsévéelve): 1500W (230V-20°C)
- Max. teljesítmény (kiengedve): 2500W (230V-20°C)



AKKUMULÁTOR TÖLTŐK

NEW



2023. januárjában a Beta Csoport sikeresen felvásárolta a Helvi S.p.A. vállalatot, amely a fémhegesztéshez szükséges professzionális berendezések egyik fő piaci szereplője. A kínálatban megtalálhatók hordozható gyorsindítók személygépkocsikhoz és teherautókhoz, hagyományos és elektronikus – köztük kerek – akkumulátortöltők, és vizsgálóműszerek. A Beta a Helvi gyártási szakértelmére építve egyre szélesebb és speciálisabb termékválasztékot kínál a legigényesebb szakemberek számára.



1498/PR

Hagyományos akkumulátortöltő

- Ólom-savas akkumulátorokhoz
- Feszültség/áramerősség választó
- Ampermérő
- Automatikus termikus túlterhelés-védelem
- Fordított polaritás elleni védelem

1498/PR14

014980730

45.784 Ft bruttó
36.050 Ft+áfa

Hagyományos akkumulátortöltő 6/12 V

1498/PR17

014980731

50.927 Ft bruttó
40.100 Ft+áfa

Hagyományos akkumulátortöltő, 12/24 V

1498/PR20

014980732

69.444 Ft bruttó
54.680 Ft+áfa

Hagyományos akkumulátortöltő, 12/24 V



1498/PR14 1498/PR17 1498/PR20

Tápfeszültség (1 fázis)	230 V - 50/60 Hz	230 V - 50/60 Hz	230 V - 50/60 Hz
Teljesítmény	140 W	300 W	390 W
Feszültség	6/12 V	12/24 V	12/24 V
Maximális áramerősség	11 A	12,5 A	16 A
Töltőáram	7,5 A	8,5 A	11 A
Töltőkapacitás	112 Ah 15h	128 Ah 15h	165 Ah 15h
Töltési pozíció	2	2	2



1498/PR25

014980733

138.367 Ft bruttó
108.950 Ft+áfa

Hagyományos akkumulátortöltő 6/12/24 V

- Nagy töltőállomásokhoz
- Ólom-savas akkumulátorokhoz
- Feszültség/áramerősség választó
- Ampermérő
- Automatikus termikus túlterhelés-védelem

1498/PR35B

014980734

256.667 Ft bruttó
202.100 Ft+áfa

Hagyományos akkumulátortöltő, 6/12/24/36/48 V

1498/PR25 1498/PR35B

Tápfeszültség (1 fázis)	230 V - 50/60 Hz	230 V - 50/60 Hz
Teljesítmény	620 W	1830 W
Feszültség	6/12/24 V	6/12/24/36/48 V
Maximális áramerősség	25 A	38 A
Töltőáram	17 A	25 A
Töltőkapacitás	255 Ah 15h	375 Ah 15h
Töltési pozíció	6	12

AKKUMULÁTOR TÖLTŐK

NEW
1498/AM30

014980740

 194.945 Ft bruttó
 153.500 Ft+áfa

Automatikus hagyományos akkumulátortöltő, 12/24 V

- AGM, zselés, ólom-savas és Start/Stop akkumulátorokhoz
- Elektronikus vezérlésű töltőáram
- Töltési állapotjelző lámpa
- Potenciométerrel szabályozható töltőáram
- Automatikus töltés funkció
- Töltésfenntartás funkció



Tápfeszültség (1 fázis)	230 V - 50/60 Hz
Teljesítmény	720 W
Feszültség	12/24 V
Maximális áramerősség	30 A
Töltőáram	20 A
Töltőkapacitás	300 Ah 15h
Töltési pozíció	∞

1498/SP
Hagyományos akkumulátortöltő / gyorsindító, 12V

- Ólom-savas akkumulátorokhoz
- Töltőáram választó
- Ampermérő
- Hosszú indítás elleni termosztatikus védelem
- Rövidzárlat ellen védő biztosíték
- Fordított polaritás elleni védelem

1498/SP150

014980745

 66.358 Ft bruttó
 52.250 Ft+áfa

Hagyományos akkumulátortöltő / gyorsindító, 12V
1498/SP250

014980746

 102.362 Ft bruttó
 80.600 Ft+áfa

Hagyományos akkumulátortöltő / gyorsindító, 12/24 V
1498/SP150 1498/SP250

Tápfeszültség (1 fázis)	230 V - 50/60 Hz	230 V - 50/60 Hz
Teljesítmény	190 W	650 W
Feszültség	12 V	12/24 V
Maximális áramerősség	15 A	27 A
Töltőáram	11 A	18 A
Max. gyorsítóáram	120 Acc	200 A
Indítóáram	85 A	135 A
Töltőkapacitás	165 Ah 15h	270 Ah 15h
Töltési pozíció	2 + boost	2 + boost

1498/SC
Kerekes akkumulátortöltő / gyorsindító, 12/24V

- Ólom-savas akkumulátorokhoz
- Lassú/gyors töltőáram választó
- Ampermérő
- Hosszú indítás elleni termosztatikus védelem
- Rövidzárlat ellen védő biztosíték
- Fordított polaritás elleni védelem

1498/SC341

014980755

 153.797 Ft bruttó
 121.100 Ft+áfa

1498/SC540

014980757

 228.892 Ft bruttó
 180.230 Ft+áfa

1498/SC441

014980756

 172.314 Ft bruttó
 135.680 Ft+áfa

1498/SC640

014980758

 256.667 Ft bruttó
 202.100 Ft+áfa

1498/SC341 1498/SC441 1498/SC540 1498/SC640

Tápfeszültség (1 fázis)	230 V - 50/60 Hz	230 V - 50/60 Hz	230 V - 50/60 Hz	230 V - 50/60 Hz
Teljesítmény	1080 W	1320 W	1440 W	1800 W
Feszültség	12/24 V	12/24 V	12 V	12/24 V
Maximális áramerősség	45 A	55 A	60 A	75 A
Töltőáram	30 A	36 A	40 A	50 A
Max. gyorsítóáram	340 Acc	380 Acc	480 Acc	550 Acc
Töltőkapacitás	375 Ah 15h	450 Ah 15h	525 Ah 15h	600ww Ah 15h
Töltési pozíció	3 + boost	3 + boost	6 + boost	6 + boost

NEW

AKKUMULÁTOR TÖLTŐK

1498/RP

Hagyományos
akkumulátortöltő / gyorsindító,
12/24V

- Ólom-savas akkumulátorokhoz
- Töltőáram választó
- Ampermérő
- Hosszú indítás elleni termosztatikus védelem
- Rövidzárlat ellen védő biztosíték
- Fordított polaritás elleni védelem

**1498/RP380**

014980750

141.453 Ft bruttó
111.380 Ft+áfa**1498/RP480**

014980751

192.888 Ft bruttó
151.880 Ft+áfa**1498/RP380 1498/RP480**

Tápfeszültség (1 fázis)	230 V - 50/60 Hz	230 V - 50/60 Hz
Teljesítmény	900 W	1320 W
Feszültség	12/24 V	12/24 V
Maximális áramerősség	38 A	55 A
Töltőáram	25 A	36 A
Max. gyorsítóáram	280 Acc	450 A
Indítóáram	200 A	315 A
Töltőkapacitás	270 Ah 15h	450 Ah 15h
Töltési pozíció	2 + boost	6 + boost

1498/AT

Akkumulátortöltő /
gyorsindító, 12 V

- Ólom-savas akkumulátorokhoz
- Töltőáram választó
- Ampermérő
- Hosszú indítás elleni termosztatikus védelem
- Rövidzárlat ellen védő biztosíték
- Fordított polaritás elleni védelem

**1498/AT300**

014980760

164.084 Ft bruttó
129.200 Ft+áfa

Akkumulátortöltő / gyorsindító, 12 V

1498/AT500

014980761

184.658 Ft bruttó
145.400 Ft+áfa

Akkumulátortöltő / gyorsindító, 12/24 V

1498/AT300 1498/AT500

Tápfeszültség (1 fázis)	230 V - 50/60 Hz	230 V - 50/60 Hz
Teljesítmény	300 W	890 W
Feszültség	12 V	12/24 V
Maximális áramerősség	25 A	37 A
Töltőáram	20 A	30 A
Max. gyorsítóáram	300 Acc	450 A
Indítóáram	210 A	320 A
Töltőkapacitás	375 Ah 15h	540 Ah 15h
Töltési pozíció	2 + boost	6 + boost

Kerekes akkumulátortöltő / gyorsindító,
12/24V

1498/AT701

014980762

313.246 Ft bruttó
246.650 Ft+áfa**1498/AT1300**

014980764

882.117 Ft bruttó
694.580 Ft+áfa**1498/AT1001**

014980763

513.842 Ft bruttó
404.600 Ft+áfa**1498/AT2000**

014980765

1.244.219 Ft bruttó
979.700 Ft+áfa**1498/AT701 1498/AT1001 1498/AT1300 1498/AT2000**

Tápfeszültség (1 fázis)	230 V - 50/60 Hz	230 V - 50/60 Hz	230 V - 50/60 Hz	230 V - 50/60 Hz
Teljesítmény	1800 W	2200 W	2900 W	3600 W
Feszültség	12/24 V	12/24 V	12/24 V	12/24 V
Maximális áramerősség	75 A	90 A	120 A	150 A
Töltőáram	50 A	60 A	80 A	120 A
Max. gyorsítóáram	550 Acc	980 A	1280 Acc	2000 A
Indítóáram	400 A	560 A	850 A	1100 A
Töltőkapacitás	600 Ah 15h	1350 Ah 15h	1800 Ah 15h	2250 Ah 15h
Töltési pozíció	6 + boost	14 + boost	12 + boost	12 + boost

AKKUMULÁTOR TÖLTŐK

NEW
1498/DG

Elektronikus akkumulátortöltő / gyorsindító, 12/24V, kerekes

A CPS (Car Protection System - a gépjármű elektronikáját védő rendszer) technológiával felszerelt készülék, amely lehetővé teszi a gyorsító funkció teljesen automatikus aktiválását és deaktiválását a jármű fedélzeti elektronikájának védelme érdekében.

- Ólom-savas, AGM, zselés, Ca/Ca és Start/Stop akkumulátorokhoz
- Mikroprocesszoros elektronikus töltésvezérlés
- Töltési idő beállítás
- Digitális kijelző
- Töltési állapotjelző LED-ek
- Vezérlő rendszer: polaritás váltás, túláram, akkumulátor meghibásodás jelző, biztonságos indítás, védett indítás

1498/DG540E

014980770

313.246 Ft bruttó

246.650 Ft+áfa

Elektronikus akkumulátortöltő / gyorsindító, 12 V
1498/DG1100E

014980771

416.116 Ft bruttó

327.650 Ft+áfa

Elektronikus akkumulátortöltő / gyorsindító, 12/24 V
1498/DG540E 1498/DG1100E

	1498/DG540E	1498/DG1100E
Tápfeszültség (1 fázis)	230 V - 50/60 Hz	230 V - 50/60 Hz
Teljesítmény	1320 W	2400 W
Feszültség	12/24 V	12/24 V
Maximális áramerősség	55 A	100 A
Töltőáram	36 A	70 A
Max. gyorsítóáram	380 Acc	580 Acc
Indítóáram	260 A	400 A
Töltőkapacitás	810 Ah 15h	5000 Ah 15h
Töltési pozíció	4 + boost	4 + boost + supply

1498H
Többfunkciós elektronikus akkumulátortöltő, 6-12V

1498H elektronikus akkumulátortöltő: innováció és technológia a profi szakemberek számára! Az összes akkumulátor típusossal, így ólom-savas és lítium akkumulátorokkal egyaránt használható készüléken egy LCD és 3-színű LED kijelző található. Az elektronikus vezérlőkártya teljes körű védelmet nyújt a váratlan eseményekkel szemben. A 9 automatikus töltési lépés gyors és hatékony töltést, valamint helyreállítást és kéntelenítést biztosít.

- LCD kijelző
- 3 fényerősségű LED
- Töltés és töltésfenntartás
- Polaritáscsere, rövidzárlat, túlmelegedés, túltöltés és hőmérséklet-túllépés elleni védelem
- Szikravédelem
- 9 töltési lépés

- Csepptöltő rendszer
- Funkciók: akkumulátor helyreállítás, tesztelés és kéntelenítés
- Csipesztartó
- Fekvő rögzítőkampó
- Tartozékok: csipeszes kábel, alátétgyűrűs kábel

1498H/4A

014980204

50.927 Ft bruttó

40.100 Ft+áfa

Többfunkciós elektronikus akkumulátortöltő, 6-12 V

1498H/16A

014980216

93.612 Ft bruttó

73.710 Ft+áfa

Többfunkciós elektronikus akkumulátortöltő, 12/24 V

1498H/8A

014980208

61.214 Ft bruttó

48.200 Ft+áfa

Többfunkciós elektronikus akkumulátortöltő, 12/24 V

1498H/25A

014980225

99.276 Ft bruttó

78.170 Ft+áfa

Többfunkciós elektronikus akkumulátortöltő, 12/24 V

1498H/4A
1498H/8A
1498H/16A
1498H/25A

	1498H/4A	1498H/8A	1498H/16A	1498H/25A
Tápfeszültség	230 V - 50/60 Hz	230 V - 50/60 Hz	230 V - 50/60 Hz	230 V - 50/60 Hz
Töltőáram	1-4 A	2-8 A	4-16 A	6-24 A
Akkumulátor típusok	Pb - GEL - Ca/Ca - AGM - Start/Stop - Lithium (LiFePo4)			
Töltőkapacitás	5-80Ah (LiFePO4 1-80Ah)	10-160Ah (LiFePO4 2-160Ah)	20-360Ah (LiFePO4 4-360Ah)	30-550Ah (LiFePO4 6-550Ah)
Fenntartási kapacitás	5-120Ah (LiFePO4 1-120Ah)	10-250Ah (LiFePO4 2-250Ah)	20-550Ah (LiFePO4 4-550Ah)	30-800Ah (LiFePO4 6-800Ah)
Tápegység (DC)	N/A	13.8V - 5A	13.8V - 12A	13.8V - 20A
Kimeneti feszültség	6-12V	12-24V	12-24V	12-24V
Védelmi fokozat	IP65		IP20	



1498BC/12

014980040

112.649 Ft bruttó
88.700 Ft+áfa

Többfunkciós külső gyorsindító, 12V

- Polaritáscsere, rövidzárlat, túláram, túltöltés és túlmelegedés elleni védelem

Tartozékok:

- Védőtok
- Indítókábel akkucsipeszekkel
- USB csatlakozó elektronikus eszközök töltéséhez
- LED akkumulátor töltésjelző
- USB és USB-C kábel
- Hálózati tápegység
- Multifunkciós LED zseblámpa



Indítóáram	600A
Indítócsúcs	1500A
Akkumulátor típus	4 cella LifePo4
Akkumulátorkapacitás	25000mAh

Hordozható nagyteljesítményű ultrakönnyű gyorsindító

A mikroprocesszor teljes védelmet nyújt a következők ellen:

- fázis felcserélés
- rövidzárlat
- hibás feszültség
- túlterhelés
- alultöltés
- túltöltés
- túlmelegedés

12-24V



12V



1498LT/12-24

014980014

565.277 Ft bruttó
445.100 Ft+áfa

Hordozható nagy teljesítményű gyorsindító, 12-24 V, ultrakönnyű, használható személygépkocsikhoz, haszongépjárművekhez és tehergépjárművekhez



1498LT/12

014980012

282.385 Ft bruttó
222.350 Ft+áfa

Akkumulátor LifePo4, memória mentés funkcióval, mindössze 2,5 kg



1498LT/12 1498LT/12-24

Üzemi feszültség	12V	12/24V
Folyamatos áramerősség	800 A	2000/1000 A
Legnagyobb indítási áramerősség	2000 A	5000/2500 A
Csúcs áramerősség	4000 A	10000/5000 A
Csipesz áramerősség	1000 A	1000 A
Kábelhossz	500 mm	1600 mm
Kábelátmérő	4 cella LifePo4	4 cella LifePo4
Memória mentés funkció	IGEN	IGEN
Méret	260x135x72 mm	350x240x140 mm

NEW

1498EL/12

014980712

163.563 Ft bruttó
128.790 Ft+áfa

Külső gyorsindító, 12V

- Indítócsúcs: 1800A
- Akkumulátorkapacitás: 22 Ah



NEW

1498EL/12-24

014980724

308.102 Ft bruttó
242.600 Ft+áfa

Külső gyorsindító, 12/24V

- Indítócsúcs: 3600A 12V - 1800A 24V
- Akkumulátorkapacitás: 2x 22 Ah



NEW

1498TB/12-24N

014980402

120.879 Ft bruttó
95.180 Ft+áfa

Digitális akkumulátor vizsgáló, 12-24V, beépített nyomtatóval

- Fordított polaritás elleni védelem
- Telepített szoftver PC csatlakoztatáshoz
- Hátsó megvilágítású kijelző
- Kompakt, ütészédett szerkezet
- 9 választható nyelv

Műszaki adatok:

- Alkalmazások: 12V és 24V akkumulátor
- Működési tartomány: 100-2000 CCA
- Referencia szabványok: CCA, SAE, DIN, EN, IEC, JIS, MCA, GB, BCI, CA
- Támogatott akkumulátorok: PB, WET, GEL, AGM, AGM FLAT, EFB, SLI
- Voltmérő: 9V-30V
- Kábelhossz: 1800 mm
- Támogatott nyelvek: angol, francia, holland, lengyel, magyar, német, olasz, portugál, spanyol
- Tartozékok: USB kábel, 3 nyomtató papírtékercs



1497/C94

014970300

135.280 Ft bruttó
106.520 Ft+áfa

94 darabos készlet a járművek tesztelésére alkalmas diagnosztikai készülékekhez

- 2 db kábel gyorscsatlakozó
- 2 db potencióméter
- 2 db kontroll-lámpa
- 2 db SRS csatlakozó
- 2 db krokodilcsipesz
- 2 db tűszonda
- 2 db mérőcsúcs
- 2 db duplabanándugó
- 4 db banándugó
- 24 db lapos kábelsaru 0.6÷6 mm
- 12 db csatlakozó dugasz 1.6÷3.9 mm
- 24 db hüvelyes kábelcsatlakozó 0.6÷6 mm
- 12 db csatlakozó hüvely 1.6÷3.9 mm



430x390x100 mm

1497/C23

014970200

78.702 Ft bruttó
61.970 Ft+áfa

23 darabos szerszámkészlet
elektromos dugaszok szerelésére



440x250x70 mm

1760DGT/2

017600008

254.089 Ft bruttó
200.070 Ft+áfa

Digitális hordozható multiméter
gépkocsikhoz, 2-csatornás
oszilloszkóppal és hullámgenerátorral



Max. feszültség	600V DC
Max. áramerősség	10A DC
Max. áramerősség	40MOHM
Max. kapacitás	100uF
Kijelző	2.8" színes TFT
Felbontás	320 x 240 pixels
Tápellátás	100V-240V AC, 50Hz-60Hz; DC INPUT 5V DC-2A
Akkumulátor	2 x 2600 mAh



199 mm
40 mm
98 mm



MŰSZAKI ADATOK:

- Kijelző: 2.8" színes TFT
- Felbontás: 320 x 240 pixel
- Tápellátás: 100V-240V AC, 50Hz-60Hz; DC BEMENET 5V DC-2A
- Akkumulátor: 2 x 2600 mAh
- Méretek: 199 x 98 x 40 mm
- Súly: 624g

MULTIMÉTER MŰSZAKI ADATOK

Testt lehetőségek: feszültség, áramerősség, ellenállás, kapacitás, diódateszt, be-ki

- Max. feszültség: 600V AC-DC
- Max. áramerősség: 10A AC-DC
- Max. áramerősség: 40MOHM
- Max. kapacitás: 100uF

OSZCILLOSKÓP MŰSZAKI ADATOK

- Független
- Sávszélesség: 40MHz
- Mintavételi frekvencia tartomány: 250MSa/s (egy csatorna) - 125MSa/s (két csatorna)
- SEC/DIV tartomány: 5ns/div ÷ 500s/div 1,2,5 sorozat

VERTIKÁLIS

- VOLTS/DIV tartomány: 10mV/div-10V/div BNC bemenettel
- Választható analóg, sávszélesség limit, jellemző: 20MHz
- Alsó frekvenciamenten (-3db): ≤10Hz a BNC
- DC erősítés pontosság: ± 3% normál vagy közepes üzemmód, 10V/div ÷ 10 mV/div
- Triggererek: Edge
- mód: Auto, Normál, Egyedi
- Lejtő: Emelkedő, Eső, Emelkedő és Eső
- Forrás: CH1, CH2
- Bemenet
- csatlakozás: DC, AC vagy GND
- Támogatott mérőszonda csillapítási tényezők: 1X, 10X, 100X, 1000X

HULLÁMFORMA GENERÁTOR

- Hullámforma frekvencia: Színusz (1Hz-25MHz), Négyszög (1Hz-10MHz)
- Fűrészfog (1Hz-1MHz), EXP (1Hz-5MHz)
- Szélesség: 2.5Vpp (50Ω) - 5Vpp (magas impedancia)
- Kimeneti impedancia: 50Ω



1760DGT

017600005

79.210 Ft bruttó
62.370 Ft+áfa

Univerzális digitális
multiméter

Műszaki adatok:

- **RPM (Tacho):**
2- és 4-hengeres motorokhoz
RPM4 600 - 4000 U/perc
RPM4 600 - 12000 U/perc(x10 U/perc)
RPM2/DIS 300 - 4000 U/perc
RPM2/DIS 300 - 6000 U/perc (x10 U/perc)
- **Well-Winkel/Pillanatnyi állás:** 4-8 CYL
- **Feszültség DC:** 400mV-4/40/400/1000V
- **Feszültség AC:** 4/40/400/700V
- **Egyenáram DC:** 40/400mA-4/20A
- **Váltakozóáram AC:** 40/400mA-4/20A
- **Ellenállás:** 400Ω-4/40/400kΩ-4/40MΩ
- **Kapacitás:** 40/400nF-4/40/100μF
- **Frekvencia:** 5/50/500Hz-50/500-10MHz
- **Kitöltési tényező:** 0,1 - 99,9%
- **Impulzustényező:** 1 - 10ms
- **Diódateszt:** Jelteszt 0,3mA
- **Folytonosság teszt:** <150Ω - Jelteszt <0,3mA
- **Kijelző:** LCD folyadékkristályos kijelző, 4-soros, rejtett világítással
- **Érintésvédelem:** Kategória II 1000V
- **Automatikus kikapcsolás:** 30 perc
- **Áramforrás:** 1 9V elem (együtt szállítva)
- Induktív bilincs (tartozék)
- 2 db hegy (tartozék)
- Puha szövet tok (mellékelve)
- Használati útmutató



1760B

017600012

56.071 Ft bruttó
44.150 Ft+áfa

Univerzális digitális multiméter
VÉGREHAJTHATÓ MÉRÉSEK

- Feszültség DC: 200 mV-2/20/200/1000V
- Feszültség AC: 2-20/200/700V
- Áram DC: 2/20/200 mA-20 A
- Áram AC: 2/200 mA- 20 A
- Ellenállás: 200Ω - 2/20/200 kΩ - 2/20 MΩ
- Kapacitás: 2/20/200 nF - 2/200 μF
- Hőmérséklet: -20° + 1000°C/ -4 °F ~ +2000°F
- Frekvencia: 20kHz
- Tápegység: 1 9V-elem (együtt szállítva)



1760PA/80

017600002

 77.673 Ft bruttó
 61.160 Ft+áfa

AC/DC Lakatfogó 80A

Speciális készülék a járművek alacsony áramvesztéség vagy áramfelvétel mérésére

1MA-80A

- Tartomány: 1m A-80A AC/DC
- LED-es zseblámpa funkció
- LCD kijelző háttérvilágítással
- "Nulla" beállítási funkció
- Tárolás funkció
- Automatikus kikapcsolás
- Tápellátás: 2 db 1,5V-os AAA elem

1760PA/AC-DC

017600000

 112.649 Ft bruttó
 88.700 Ft+áfa

Lakatfogó és digitális multiméter
VÉGREHAJTHATÓ MÉRÉSEK

Feszültség DC: 0.1mV ÷ 600V
 Feszültség AC: 0.1mV ÷ 600V
 Áram AC: 0.01A ÷ 1000A
 Áram DC: 0.01A ÷ 1000A
 Ellenállás: 0.1Ω ÷ 40MΩ
 Teljesítmény: 0.001nF ÷ 40 μF
 Frekvencia: 0.001kHz ÷ 4kHz
 Hőmérséklet: -40°C ÷ 1000 °C
 -40°F ÷ 1832°F

1000A

1760PA/AC-DC2000

017600003

 225.806 Ft bruttó
 177.800 Ft+áfa

Lakatfogó és digitális multiméter, Bluetooth csatlakozással

2000A
Végrehajtható mérések:

- Feszültség DC: 0.1mV ÷ 1000V
- Feszültség AC: 0.1mV ÷ 1000V
- Áram AC: 0.01A ÷ 2000A
- Áram DC: 0.01A ÷ 2000A
- Ellenállás: 0.1Ω ÷ 60MΩ
- Teljesítmény: 1nF ÷ 6000 μF
- Frekvencia: 10kHz ÷ 20kHz
- Hőmérséklet: -20 °C ÷ 1000 °C
-4 °F ÷ 1832 °F
- Tápellátás: 3 db 1,5V elem, AA (a csomag tartalma)
- Bluetooth kapcsolat (4.0 verzió)



240x210x50 mm

1760/TC2

017600161

 73.558 Ft bruttó
 57.920 Ft+áfa

Digitális fordulatszámérő műszer

- A műszerrel mérhető:
 - Fordulatszám (fordulat/perc-RPM)
 - Forgási sebesség (fordulat/perc-RPM)
 - Kerületi sebesség (m/perc vagy ft/perc)
- LCD kijelző (1-5)
- Méréstartomány:
 - Abstand 2,5 ÷ 99.999 fordulat/perc
 - Érintkező csúcsos mérés 0,5 ÷ 19.999 fordulat/perc
 - Kerületi sebesség 0,05 ÷ 1.999,9 m/perc
- Érzékelési idő: 0,8 mp
- Tápegység: 4 db 1,5 V-os elem (AA) vagy 6 V

Kiegészítők:

- Adapter érintkező csúcsos méréshez
- Külső (érintkező) gumicsúcs 2 db
- Belső (érintkező) gumicsúcs 1 db
- Kerületméréshez 1 db kerék
- Fényvisszaverő címke
- Gépkönyv
- Műanyag tok



1760/IR500

017600350

54.013 Ft bruttó
42.530 Ft+áfa

Digitális infrahőmérő kettős célzólézerrel

MŰSZAKI ADATOK

- Hőmérséklet-tartomány: $-50 \div 500 \text{ } ^\circ\text{C}$ ($-22 \div +932 \text{ } ^\circ\text{F}$)
- Hőmérséklet kijelzési lépték: $0,1 \text{ } ^\circ\text{C}$ ($0,1 \text{ } ^\circ\text{F}$)
- Emissziók: $0,1 \div 1$ állítható
- Pontosság: $-50 \text{ } ^\circ\text{C} \div +20 \text{ } ^\circ\text{C}$ ($\pm 3 \text{ } ^\circ\text{C}$);
 $20 \div 500 \text{ } ^\circ\text{C}$ ($\pm 2\%$ vagy $2 \text{ } ^\circ\text{C}$)
- Távolság/mért felület aránya (D:S): 12:1
- Automatikus kikapcsolás: kb. 10 másodperc
- Működési hőmérséklet tartomány: $0 \text{ } ^\circ\text{C} \div 50 \text{ } ^\circ\text{C}$
- Tárolási hőmérséklet: $-20 \text{ } ^\circ\text{C} \div 60 \text{ } ^\circ\text{C}$
- Tápellátás: 1 db 9V elem



NEW

961N

009610030

157.912 Ft bruttó
124.340 Ft+áfa

Elektronikus videószkóp, hajlékony, elforgatható szondával

- 5" TFT LCD kijelző
- SD kártyával bővíthető
- Videó- és képrögzítés
- 4 LED
- USB csatlakozó (beépített akkumulátor)
- Elforgatható szonda
- Nagy felbontás

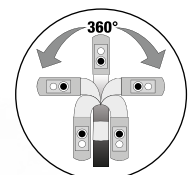
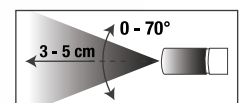
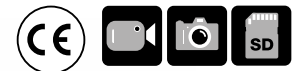

Ismerje meg a sokoldalú 961N videószkópot! A 360°-ban elforgatható szondának és a kettős világítású kamerának köszönhetően az eddig elérhetetlennek tűnő zugok is könnyen megközelíthetőek. A hibahelyek és problémák könnyen és pontosan megtalálhatók. Az új 5" TFT LCD kijelző és a kiemelkedő 1920x1080 felbontás minden eddiginél élesebb képek és videók rögzítését teszi lehetővé. Az abszolút minőségért válassza a 961N videószkópot.



CB52-0

052000201

248.437 Ft bruttó
195.620 Ft+áfa

Sebességváltó tartó kocsi, folyadékgyűjtővel

A döntött sík és a lefolyólyukak lehetővé teszik a folyadékok gyűjtését közvetlenül a gyűjtőtálba

A következőket tartalmazza:

- 4 db forgó kerék, kettő fékezhető
- 1 szerszámfiók
- 7 literes kihúzható folyadékgyűjtő tálca
- 2 polc



Kocsis fáradtolaj gyűjtő 90 literes tartállyal

- Szintjelző
- Nagy átmérőjű teknő szűrőcsepegtető ráccsal, úrtartalom: 12 l
- Pneumatikus tartályürités 1,8 m hosszú csővel
- Szerszámtartó tál

1877

018770008

244.323 Ft bruttó
192.380 Ft+áfa

Kocsis fáradtolaj gyűjtő 90 literes tartállyal



1877P

018770180

143.510 Ft bruttó
113.000 Ft+áfa

Kocsis fáradtolaj gyűjtő polietilén tartállyal

- Tartálykapacitás: 40 l
- Nagy méretű PP teknő
- Szintjelző
- Pneumatikus tartályürités



1877A

018770080

424.345 Ft bruttó
334.130 Ft+áfa

Kocsis fáradtolaj gyűjtő/ elszívó, 90 literes tartállyal és előkamrával

- Átlátszó előkamra, úrtartalom 9,5 l
- Szívócső hossza 1,8 m

A következő tartozékokkal szállítva:

- 1 db merev szonda Ø 5x700 mm
- 1 db flexibilis szonda Ø 5x700 mm
- 1 db merev szonda Ø 6x600 mm
- 1 db flexibilis szonda Ø 6x700 mm
- 1 db merev szonda Ø 7x700 mm
- 1 db flexibilis szonda Ø 8x700 mm



1877F

018770100

33.439 Ft bruttó
26.330 Ft+áfa

Fáradtolaj gyűjtő 1 literes palackokhoz

- Egyszerre 4 palackhoz
- 2 db 2 literes marmonkannával szállítva



1758B-RNT

017580035

9.779 Ft bruttó
7.700 Ft+áfa

Gyorscsatlakozó a 1758B-1758B-1,6 visszafolyásgátló tölcserhez

Renault 1.5 dCi motorhoz



1758B

017580030

12.865 Ft bruttó
10.130 Ft+áfa

Visszafolyásgátló tölcser gyorscsatlakozóval

Különösen alkalmas VAG modellekhez

VISSZAFOLYÁSGÁTLÓ



1758ADB-45°

017580060

12.865 Ft bruttó
10.130 Ft+áfa

Visszafolyásgátló tölcser AdBlue®-hoz, 45°-os csatlakozóval



1756G

017560615

41.148 Ft bruttó
32.400 Ft+áfa

Gázolaj befecskendező úrtartalom: 1,5 l

Felhasználás:

- gázolajsűrűk feltöltése
- adaléktartály feltöltése

Készlet tartalma:

- 2 db cső gyorscsatlakozóval gázolaj olajcsövek csatlakoztatásához
- 2 db gyorscsatlakozó, fém
- 1 kúp alakú adapter gumitömítőkhöz



1756B

017560220

7.201 Ft bruttó
5.670 Ft+áfa

Olaj befecskendező

- Recézett felülettel
- Felhasználási hőmérséklet: -10°C - +60°C
- Minimum SAE 10 viszkozitású olaj



1756E

017560610

13.373 Ft bruttó
10.530 Ft+áfa

Benzin befecskendező

Úrtartalom: 200 ml

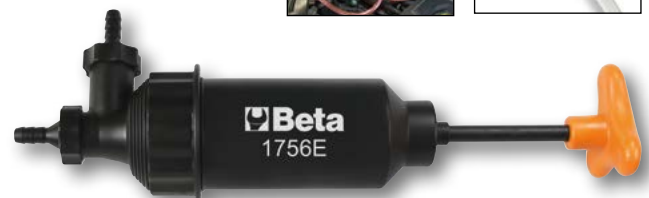

1756V

017560504

NEW

13.373 Ft bruttó
10.530 Ft+áfa

Polipropilén olaj befecskendező 200 ml

- Olajhoz és fékfolyadékhoz
- Működési hőmérséklet: +0 °C ÷ +50 °C
- Üzemanyaghoz és gyúlékony folyadékokhoz nem használható
- Legkisebb olajviszkozítás: SAE30-nál alacsonyabb



1482SN

014820110

 21.095 Ft bruttó
 16.610 Ft+áfa

**Benzincső lehúzó fogó,
 csuklós pófával**

L mm
260

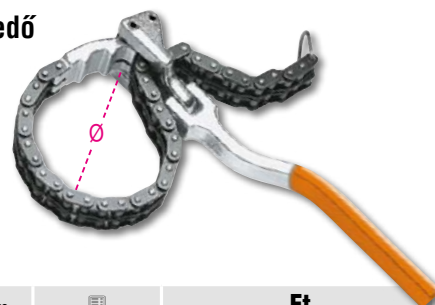
1488
**Olajsűrő leszedő
 dupla láncsal,
 krómozott**

	Ø mm		Ft
1488	60÷110	014880001	27.775 Ft bruttó 21.870 Ft+áfa
1488L	60÷160	014880050	31.382 Ft bruttó 24.710 Ft+áfa

1491

014910001

 14.402 Ft bruttó
 11.340 Ft+áfa

**Állítható fémszalagos olajsűrő leszedő,
 könnyűfémtest**

Ø mm
65÷110

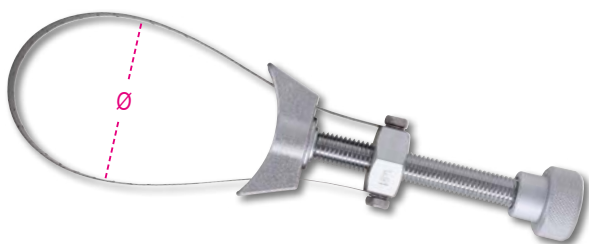
1490
**Szíjas olajsűrő leszedő,
 nikkelezett,
 PVC-bevonatú
 nyéllel**

	Ø max mm		Ft
1490/1	160	014900001	10.808 Ft bruttó 8.510 Ft+áfa
1490/2	240	014900002	11.836 Ft bruttó 9.320 Ft+áfa

1493FF/2

014930128

 37.033 Ft bruttó
 29.160 Ft+áfa

**Csuklós racsnis
 olajsűrő leszedő**

A kulcs speciális kialakítása megkönnyíti a PSA-csoportozó tartozó és Ford gépjárművek olajsűrőinek szerelését.



1/2"

1493/C30

014930000

 78.181 Ft bruttó
 61.560 Ft+áfa

**28 darabos olajsűrő leszedő
 dugókulcs készlet**

- Olajsűrőbetétek szereléséhez
- Belső négyszög 1/2"
- Műanyag kofferban

530x400x110 mm

 A készletben található méretek (Ø mm) 1493:
 65/14 - 67/14 - 68/14 -
 73/14 - 74/15 - 76/15 -
 75.77/15 - 76/14 - 76/8 -
 78/15 - 80/15 - 82/15 -
 86/16 - 90/15 - 92/10 -
 93/15 - 95/15 - 100/15 -
 106/15 - 108/15

 1493PF (Purflux)
 66/6 - 76/12 - 76/30- 86/18
 93/36 - 93/45 - 96/18 - 108/18

- 1 állítható univerzális kulcs Ø 65÷120 mm

1899SI

018990030

1.465.390 Ft bruttó
1.153.850 Ft+áfa

11,6 kg

2:1 injektor és szívócsonk tisztító berendezés

Jellemzők:

- Üzemi feszültség: 12V
- 2 db tömlő gyorscsatlakozóval
- 2 db tartály (kapacitás: 1 l/tartály)

270 mm
420 mm
385 mm



A gázolaj- és benzinüzemű motorok befecskendezőinek és szívócsonkjának időszakos tisztításához használt speciális mosószerekkel eltávolítható a lerakódott szén és égéstermék.



1899A/M

018990011

452.120 Ft bruttó
356.000 Ft+áfa

DPF/FAP® rendszer tisztító berendezés

Tartozékok:

- 1 db 2 méteres adagolócső
- 1 db gyorscsatlakozó + fúvóka a nyomásérzékelőhöz
- 1 db menetes csőcsatlakozó (M18x1,5) tömlős fúvóka a lambda szonda közvetlen csatlakoztatásához
- 1 db hosszabbító tömlő
- 1 db DPF/FAP® fúvóka
- 1 db mágneses láncsartartó
- 1 DPF/FAP® vezeték beállító kábellel, tömszelencés menetes csőcsatlakozó (M14/16/18 mm) a lambda szondához

Egyéb jellemzők:

- Üzemi feszültség: 12 V
- Tápkábel hossza: 3,9 m
- Tartálykapacitás: 1 l



A korom- és hamulerakódás miatt károsodott DPF és FAP® rendszerek időszakos tisztítására és regenerálására szolgáló speciális mosószert. Az eredmény öndiagnosztikával ellenőrizhető, amivel kezelés előtt és után meghatározható a gázolaj részecskeszűrőben a korom mennyisége és a nyomáskülönbség.



1852R1750

018520175

508.699 Ft bruttó
400.550 Ft+áfa

Hordozható indukciós hevítő készülék

- Felmelegíti és kioldja a különösen megszorult csavarokat, anyákat, kerékagyakat és csapágyakat, láng használata nélkül
- Lehetővé teszi bármilyen ferromágneses fém felmelegítését

Műszaki adatok:

- Bemeneti feszültség: 230V AC, 50/60 Hz
- Bemeneti áramerősség: max. 7,5A
- Teljesítmény: max. 1.75 kW

FELHASZNÁLÁSI TERÜLETEK:

- Autóipar
- Ipari karbantartás
- Légijármű ipar
- Hajóipar
- Vegyipar



Tartozékok

két homlokzati tekercs 19 és 26 mm átmérővel anyag kioldásához



egy lapos fűtőtekercs felületek melegítéséhez



egy 800 mm hosszú rugalmas fűtőtekercs



480x370x130 mm

1852S-CNT

018520520

38.062 Ft bruttó
29.970 Ft+áfa

Tekercs



MAXIMÁLIS BIZTONSÁG NYÍLT LÁNG HASZNÁLATA NÉLKÜL

960VTC

009600261

 95.669 Ft bruttó
 75.330 Ft+áfa

**Hengerfej szívárgás vizsgáló
benzin motorokhoz**

Miután a hengerbe sűrített
levegőt juttatunk,
a mérőműszer kimutatja
az esetleges szívárgást

2,3 kg

Csatlakozók:
M10 - M12 - M14 -
M14 hosszú

373x295x70,6 mm



1472PU/P

014720121

 34.976 Ft bruttó
 27.540 Ft+áfa

**Kombinált bilincs- és tömlőbilincs fogó
hosszabbítóval**

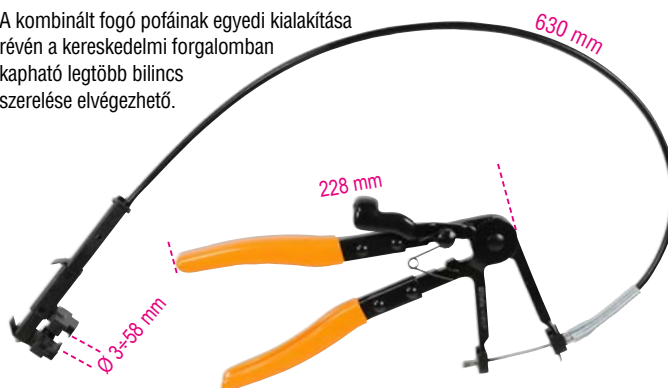
A kombinált fogó pófáinak egyedi kialakítása
révén a kereskedelmi forgalomban
kapható legtöbb bilincs
szerelése elvégezhető.

1472PU

014720120

 23.660 Ft bruttó
 18.630 Ft+áfa

Kombinált bilincs- és tömlőbilincs fogó

A kombinált fogó pófáinak sajátos kialakítása a kereskedelmi
forgalomban kapható legtöbb bilincs szerelését megkönnyíti.
Emellett az önzáró reteszrelő révén a szerszám egy kézzel is használható,
például szűk helyeken.

960KC-M8/M9/M10

009600801

 151.219 Ft bruttó
 119.070 Ft+áfa

**Szerszámkészlet törött és sérült
izzítógyertya szereléséhez**
**GYERTYAMENETEK
M8-M9-M10**

380x290x50 mm

960PI/K36

009600218

 66.866 Ft bruttó
 52.650 Ft+áfa

**Injektorfészek-tisztító
kefe készlet**

Készlet tartalma:

- 12 db nylon kefe, 8÷19 mm (1 mm sörtetávolság)
- 12 db acél kefe, 8÷19 mm (1 mm sörtetávolság)
- 12 db sárgaréz kefe, 8÷19 mm (1 mm sörtetávolság)
- 1 db betéttartó mágneses gyorscsatlakozóval
- 1 db hosszabbító mágneses gyorscsatlakozóval

350x255x74 mm

960KPC

009600780

 111.620 Ft bruttó
 87.890 Ft+áfa

**Izzítógyertya Vibro-kihajtó, jobbos és balos,
beállítható nyomaték**

- Pneumatikus kihajtó beállítható forgatónyomatékkal, a blokkolt gyújtógyertya könnyen eltávolítható törés és sérülés veszélye nélkül
- 5 db 1/4"-os erősített dugókulcs, hosszú kivitel, gyújtógyertyához 8-9-10-11-12 mm, 2 toldó és 1 csukló
- 4 beállítható nyomaték: 10-20-30-40 Nm
- Jobbos és balos



1884

018840010

169.228 Ft bruttó
133.250 Ft+áfa

Olajfeltöltő berendezés kézi és automatikus sebességváltóhoz és differenciálműhöz

- 7,5 liter
- 12 db adapterrel a direkt csatlakoztatáshoz



12 ADAPTER	FORD	AT-101
	UNIVERSAL (Bmw, Honda, Nissan...)	AT-102
	VW-AUDI	AT-103
	VW-AUDI-PORSCHE	AT-104
	VW-AUDI-MINI COOPER	AT-105
	MERCEDES	AT-106
	DSG	AT-107
	VW-AUDI CVT	AT-108
	VOLVO	AT-109
	TOYOTA-LEXUS	AT-110
	SKODA	AT-111
	VW Passat/Tiguan <2007	AT-112

1884N/C8

018840200

40.119 Ft bruttó
31.590 Ft+áfa

8 darabos adapterkészlet az 1884 berendezéshez

Készlet tartalma:

- 1 db adapter - Infiniti, 7-sebességes, M8x1.0
- 1 db adapter - Honda, Hyundai, Kia 5x8x200 mm
- 1 db adapter - Skoda M18x1.5
- 1 db adapter - Mini M14x1.5
- 1 db adapter - Nissan M10x1.5
- 1 db adapter - Nissan Juke M12x1.25
- 1 db adapter - GM M12x1.75
- 1 db adapter - VAG csoport, 7-sebességes



200x145x40 mm



1759LR

017590070

146.596 Ft bruttó
115.430 Ft+áfa

Hűtőrendszer atmoszférikus sűrített levegős pisztoly

- 6 db csatlakozó adapter
- Rögzíthető működtető kar a folyamatos használathoz
- 1 db vizes gyorscsatlakozó

KIEMELKEDŐ VÍZNYOMÁS



390x330x100 mm



1758RD

017580070

38.062 Ft bruttó
29.970 Ft+áfa

Hűtőfolyadék tölcser gyorscsatlakozóval

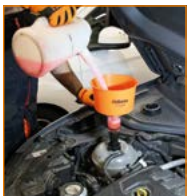

1759HD/3

017590063

169.228 Ft bruttó
133.250 Ft+áfa

Hűtőrendszer tömítettségét ellenőrző készülék

Lehetővé teszi a nyomás alatt lévő rendszer esetleges szivárgásának vizsgálatát (csövek, csatlakozók, szivattyúk és hűtők) és a rendszer gyors feltöltését levegősődés nélkül.

600x500x140 mm



NEW
1477/C38

014770338

 78.702 Ft bruttó
61.970 Ft+áfa
**Csuklós racsnis kulcs készlet,
rövid dugókulcsokkal**

Készlet tartalma:

- 1 db csuklós hajtókar 500-mm hosszú irányváltós racsnival
- 5 db rövid dugókulcs Torx® csavarokhoz: E10-E12-E14-E16-E18
- 13 db rövid hatlapfejű dugókulcs: 8-9-10-11-12-13-14-15-16-17-18-19-24
- 9 db bit Torx® csavarokhoz: T20-T25-T27-T30-T40-T45-T50-T55-T60
- 8 db bit keresztfejű Phillips® csavarokhoz: PH2
- 6 db hatlapfejű bit: 4-5-6-7-8-10 mm
- 1 db mágneses bittartó
- 1 db 3/8" hosszabbító, 75 mm



1462/KI

014620235

 735.013 Ft bruttó
578.750 Ft+áfa
**Dízel porlasztócsúcs kiszedő készlet,
Common-Rail rendszerhez**

DELPHI-BOSCH-SIEMENS-DENSO porlasztócsúcs kiszedéséhez

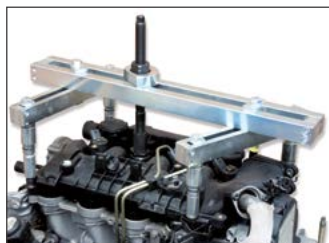
- Mechanikus és hidraulikus meghajtás
- 12 t hidraulikus emelő
- A motorra ráhelyezhető
- Lehetővé teszi a munkát bármely kereskedelemben használható motoron



530x470x140 mm

1462/EI

014620240

 225.806 Ft bruttó
177.800 Ft+áfa
**Univerzális vibrációs injektor
kihúzó szerszám**

- A hengerfej és az injektorok sérülése nélkül segíti a beragadt injektorok eltávolítását a foglalatból
- Bármilyen injektor kihúzó készlettel használható, csúszókalapáccsal vagy anélkül
- A szerszám rezgése közvetlenül a injektorra csatlakoztatott kihúzórudra hat
- A rezgés intenzitása a szabályozószeleppel állítható az adott munkának megfelelően

1462/MB

014620110

 99.276 Ft bruttó
78.170 Ft+áfa
**Csúszókalapácsos injektor
kihúzó készlet**

Készlet tartalma:

- 1 db 4 kg-os csúszókalapács, hossz: 400 mm
- 1 db csuklós adapter, csavar M10x1.5, anya M22x1.5 mm
- 1 db adapter, csavar M22x1.5, anya M13x1.4 mm
- 1 db adapter, csavar M14x1.5, anya M27X1 mm
- 1 db adapter, csavar M14x1.5, csavar M25x1 mm
- 1 db adapter, csavar M14x1.5, csavar M27x1 mm
- 1 db adapter, csavar M14x1.5, anya M14x1.5 mm
- 1 db adapter, csavar M14x1.5, csavar M20x1 mm
- 1 db adapter, csavar M14x1.5, csavar M17x1 mm

500x250x80 mm



1898/K40

018980004

1.357.376 Ft bruttó
1.068.800 Ft+áfa

Kézi alkatrészmosó mechanikus alkatrészek tisztításához, fertőtlenítéséhez, melegített folyadék cirkulálásával

- Megtakarítható az oldószerek és szénhidrogének ártalmatlanítási költsége
- A Beta enzim- és baktériumalapú ökológiai tisztítószere eltávolítja az olajmaradékokat a mechanikus alkatrészekből
- Az enzimatikus folyamat elősegíti az olajos rész és koszos szilárd rész szétválasztását; a baktériumok szén-dioxidra és vízre bontja, így regenerálva a tisztítószert

BEREVENDEZÉS:

- hosszúsórtéjű ecset és csatlakozó cső
- jobb és bal kézzel üzemeltethető
- perforált rozsdamentes acél rács
- fékezhető kerekek
- üzemi hőmérséklet kijelzés és alacsony szint figyelmeztetés



100%
ecc
friendly

FIGYELEM!

A 1898/K40 termék a következő országokban forgalmazható: Ausztria, Belgium, Franciaország (2021-től), Magyarország, Olaszország, Hollandia, Lengyelország, Portugália, Spanyolország, Egyesült Királyság.

EGYÉB TARTOZÉKOK:

2 kanna 20 literes környezetbarát folyékony tisztítószert és 2 csomag baktérium



Max. szivattyú kapacitás	10 l/perc
Tartálykapacitás	40 l
Üzemi hőmérséklet	+5°C ÷ +40°C
Súly	50 kg (üresen)
Méret	710x370x200 mm

1895

Ultrahangos mosótál
Speciális gáztalanító funkcióval



- A folyadék fűtésével és az ultrahang alkalmazásával lehetővé teszi az alkatrészek, és általában a fém munkadarabok hatékony tisztítását (befecskendezők, karburátorok, szelepek, stb.)
- Digitális kijelző a mosási hőmérséklet és idő beállításával
- Kettős mosófunkció: „soft” és „normál”
- Egy általános tisztításhoz elég 50/60°C hőmérsékletű víz használata
- Egy alaposabb tisztítás érdekében adjon hozzá kifejezetten ultrahangos tálakhoz ajánlott habzásmentes mosóoldatot
- A gáztalanító funkció meggyorsítja a levegő eltávolítását a mosótál teljes térfogatán belül, növelve ezzel az ultrahang hatékonyságát



1895 157

1895 6

018950060

248.437 Ft bruttó
195.620 Ft+áfa

6 l

1895 13

018950130

384.226 Ft bruttó
302.540 Ft+áfa

13 l

1895 27

018950270

536.981 Ft bruttó
422.820 Ft+áfa

27 l

1895 157

018950357

2.262.632 Ft bruttó
1.781.600 Ft+áfa

157 l



	1895 6	1895 13	1895 27	1895 157
Mosótál térfogat	6 liter	13 liter	27 liter	157 liter
Úritó csap	✓	✓	✓	✓
Teljesítmény	150 Watt	300 Watt	500 Watt	2160 Watt
Fűtésteljesítmény	300 Watt	400 Watt	500 Watt	5000 Watt
Hőmérséklet szabályozás	0+80 °C	0+80 °C	0+80 °C	30+110 °C
Mosási idő szabályozás	0-99 perc	0-99 perc	0-99 perc	0-59 perc
Frekvencia	40 kHz	40 kHz	40 kHz	28 kHz - 40 kHz
Tápfeszültség	220/230V	220/230V	220/230V	220/380V
Teljes méret:	330x180x310 mm	350x325x320 mm	530x330x380 mm	840x640x750 mm
Tál mérete	300x155x150 mm	325x235x145 mm	500x300x200 mm	700x500x450 mm

9881U

098810010

11.316 Ft bruttó
8.910 Ft+áfa

ULTRASONIC CLEANER

Ipari lúgos tisztítószert
ultrahangos
mosóberendezéshez

1000 ml



Többfunkciós szerszámkocsi ajtóval

Mobil munkaállásként használható diagnosztikai eszközök, laptopok, teszterek és akkumulátortöltők számára

- Festett fémlemez szerkezet: maximális stabilitás és szilárdság
- Ergonomikus fogantyú
- 2 db rögzített kerék, Ø 160 mm
- 2 db forgó kerék, Ø 100 mm (egy fékezhető)



2 szintes felső rész

1 állítható helyzetű polc és 1 rögzített polc és záróajtó

1099 mm
460 mm
435 mm



Kihúzható fiók minibillentyűzethez



1 papírtekerics tartó



4 hasznos oldalsó műanyag kábeldob



1 praktikus oldaldoboz

CA49-G

049000112

282.385 Ft bruttó

222.350 Ft+áfa

Többfunkciós szerszámkocsi ajtóval

36,5 kg

CX49-G

049000102

254.089 Ft bruttó

200.070 Ft+áfa

Többfunkciós szerszámkocsi

43 kg

1466/C5

014660100

44.755 Ft bruttó

35.240 Ft+áfa

Fék légtelenítő készlet

A készlet a következőket tartalmazza:

- 5 db kulcs: 7-8-9-10-11 mm
- 1 db leeresztő cső visszacsapó szeleppel

AZ OLAJ A DUGÓKULCS BELSŐ RÉSZÉN HALAD ÁT



260x170x50 mm



1471M/C22

014710101

99.276 Ft bruttó

78.170 Ft+áfa

Levegős tárcsafékdugattyú szerelő szerszám készlet, jobb és balmenetes

350x310x85 mm



1471C

014710330

21.603 Ft bruttó

17.010 Ft+áfa

Racsnis fékdugattyú visszanyomó szerszám

A fékdugattyú kézi visszanyomására szolgáló szerszám két elforgatható talpa és racsnis mechanizmusa révén hatékony, rugalmas megoldás például kereskedelmi járműveken szükséges gyors munkákhoz.



1471PT/C5

014710367

25.718 Ft bruttó
20.250 Ft+áfa

Gépi dugókulcs készlet fékhez

A Volkswagen, Audi és Porsche csoport járműveihez

- 3 db 10 szögű dugókulcs:
11,5 mm - 15 mm - 20 mm
- 2 db 7 szögű dugókulcs: Ø 14 mm - 22 mm

Ø mm	L mm
25	50



7 szögű 10 szögű



12"

1467LF/2

014670099

565.277 Ft bruttó
445.100 Ft+áfa

Elektromos fékfolyadékcserélő készülék

Egyszerű és gyors fékfolyadékcsere

- A készülék automatikusan zár, ha a tartályban nincs fékfolyadék, így megakadályozza a levegősődést
- A tartály maximális úrtartalma: 20 l
- Üzemi nyomás: 0,4÷3,5 bar
- Tápellátás: 230V

Tartozékok:

- Fékolaj leeresztő tartály
- 1 db E20 standard dugó



„PULZÁLÓ”
FUNKCIO

15 kg



1467

014670001

95.669 Ft bruttó
75.330 Ft+áfa

Fékfolyadékleszívó

Min. nyomás: 5 bar
Max. nyomás: 11,5 bar



1467T/C6

014670080

95.669 Ft bruttó
75.330 Ft+áfa

Záróelem adapter készlet fékfolyadék tartályokhoz, a BETA 1467LF és 1467LF/2 modellhez

Készlet tartalma:

- 1 db adapter Toyota gépjárművekhez
- 1 db adapter Ford, Hyundai, Mazda, Mitsubishi, Nissan, Subaru gépjárművekhez
- 1 db adapter Honda gépjárművekhez
- 1 db adapter Mazda és Suzuki gépjárművekhez
- 1 db adapter Nissan gépjárművekhez
- 1 db fékfolyadék kieresztő adapter európai gépjárművekhez



350x240x85 mm



1950BZK

019500078

 112.128 Ft bruttó
 88.290 Ft+áfa

Abroncsszerelő légágyú

Ø 290x440 mm

- A nyomógombos másodlagos markolattal a szerszám használat közben stabilan tartható
- Tartálykapacitás: 18 l
- Üzemi nyomás: 3-8 bar
- Tartály maximum nyomás: 16 bar
- Nyomásmentesítő szelep
- Skálázott mérő
- A műanyag bemenet megakadályozza a perem sérülését

NEW
1950BZK/T

019500080

 133.223 Ft bruttó
 104.900 Ft+áfa

Teherautó abroncsszerelő légágyú

- Tartálykapacitás: 36 l
- Üzemi nyomás: 3-8 bar
- Tartály maximum nyomás: 16 bar
- Nyomásmentesítő szelep
- Skálázott mérő
- A műanyag bemenet megakadályozza a perem sérülését

Ø 290x560 mm

Tömlőfúvató

- Ütésálló gumi burkolatú test
- Fém billentyű
- Üzemi nyomás: 0,5÷12 bar (7÷174 psi) 0,5÷12 bar, 7÷174 psi
- Tömlő hossz: 58 cm
- 360°-ban elforduló tömlő
- 1/4" levegőcsatlakozó

1949GPA

019490018

 27.775 Ft bruttó
 21.870 Ft+áfa

- Nyomásleeresztő gomb
- Nyomásmérő

1949DGT/2

019490021

 33.439 Ft bruttó
 26.330 Ft+áfa

Digitális tömlőfúvató

- 4 mértékegység: bar/psi/kpa/kgf
- LCD kijelző háttérvilágítással
- Pontosság: 0,05 bar
- Automatikus kikapcsolás 1,5 perc után

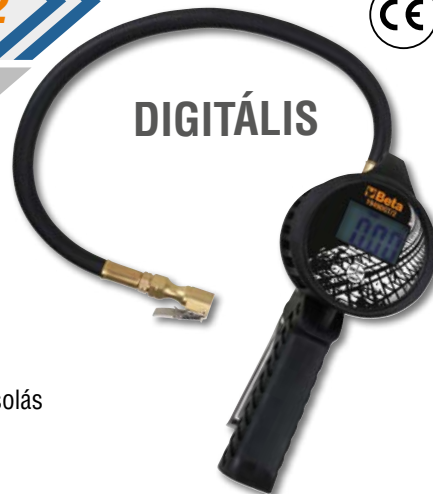
DIGITÁLIS
962
Gumiabroncs szerelővas, krómozott

	L mm	A mm		Ft
962 500	500	27	009620005	12.865 Ft bruttó 10.130 Ft+áfa
962 600	600	27	009620006	16.459 Ft bruttó 12.960 Ft+áfa

3035

030350100

308.102 Ft bruttó
242.600 Ft+áfa

Autókerékszállító kocsi

- Az autókerekek könnyen szállíthatók Ø 980 mm-ig
- A robosztus keret lehetővé teszi az autókerekek könnyű szállítását, illetve kezelhetőségét
- A rakodófelület vízszintesen is használható és különböző pozícióba állítható
- 2 db kerék Ø 260 mm
- 2 db kerék Ø 125 mm
- Max. rakodási magasság 1,60 m
- Max. terhelhetőség 200 kg
- 2 pozícióba állítható villák:
Első pozíció max. távolság 880 mm
Második pozíció max. távolság 980 mm



30 kg

978 - 979

12"

Keresztkulcs, hatlapú

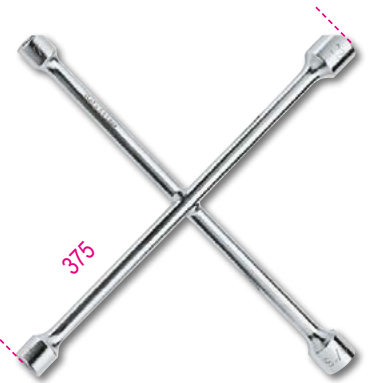

			Ft
978	17x19x21x22 mm	009780001	20.066 Ft bruttó 15.800 Ft+áfa
979	17x19x22x1/2 mm	009790001	20.066 Ft bruttó 15.800 Ft+áfa

989

009890001

16.459 Ft bruttó
12.960 Ft+áfa

Keréksúlyszerelő fogó, krómozott



L 250 mm

972/C10

009720010

101.333 Ft bruttó
79.790 Ft+áfa

Sérült kerékanya leszedő készlet

Biztonsági és hagyományos anyákhoz



290x250x60 mm



972/C4BMW

009720004

80.759 Ft bruttó
63.590 Ft+áfa

Sérült kerékőr leszerelő készlet BMW és Mini gépjárművekhez



516x145x66 mm



720LC/C3

007200653

 13.373 Ft bruttó
10.530 Ft+áfa
3 darabos gépi dugókulcs készlet kerékanyákhoz, színes polimer betétekkel

○ 17-19-21 mm

148x132x44 mm



12"

986 78

009860078

 5.144 Ft bruttó
4.050 Ft+áfa
Szelepbehúzó szerszám

Automatikus szelepbehúzás

L mm	L1 mm
78	18



L1

983PM

009830010

 26.746 Ft bruttó
21.060 Ft+áfa
Dörzskefe kerékagy tisztításhoz

12"

Ø1 mm	Ø2 mm
90	150

720RNG

007200634

 7.201 Ft bruttó
5.670 Ft+áfa
Gépi dugókulcs sérült Jeep Renegade alumínium kerékanyákhoz

12"



Az ütvecsavarbehajtók miatt sérült csavarsapkákhoz ajánlott



Ø mm	L mm
16,5+17,5	63

720MRC

007200631

 7.201 Ft bruttó
5.670 Ft+áfa
Gépi dugókulcs polimer betéttel Mercedes kerékanya profilhoz

12"



A következő Mercedes modellekhez használható:

- C és GLK osztály (W204)
- E osztály (W211, W212, W207)
- SLK osztály (W172)
- ML osztály (W164, W166)
- CL osztály (W216)
- S osztály (W221, W222)

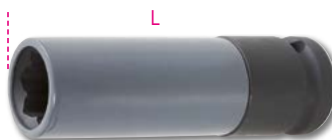

Ø mm	L mm
17	85

720FRD

007200633

 7.201 Ft bruttó
5.670 Ft+áfa
Gépi dugókulcs sérült Ford alumínium kerékanyákhoz

Az ütvecsavarbehajtók miatt sérült csavarsapkákhoz ajánlott

12"



Ø mm	L mm
18,5+19,5	63

984

009840005

 8.750 Ft bruttó
6.890 Ft+áfa
Műanyag kerékanya burkolat fogó

195 mm



3008M

030080210

42.697 Ft bruttó
33.620 Ft+áfa

Kézi teherautókerék emelő és pozicionáló

A 136 kg maximális teherbírású emelőt nagyméretű kerekek könnyebb emelésére és mozgatására terveztük. A vastagabb váz és a hegesztett illesztések vasalása rendkívüli robusztusságot és teherbírásbiztosít.



1567

015670001

95.669 Ft bruttó
75.330 Ft+áfa

Lengőkar gömbfejet és lengéscsillapítót a toronyról lehúzó kar

A szerelő erőkifejtés nélkül, egyedül képes elhelyezni a kart és elvégezni a kiserelést



1471

014710001

22.123 Ft bruttó
17.420 Ft+áfa

Dobfékrugó fogó, nikkelezett, PVC-bevonatú szárral



1568

015680001

83.325 Ft bruttó
65.610 Ft+áfa

Sűrített levegős szilikon féltengely-gumiharang tágító

- 8 tágítókar
- Maximális tágítás: 145 mm



L mm	L1 mm
420	195

1566/VAG

015660060

11.836 Ft bruttó
9.320 Ft+áfa

XZN® gépi dugókulcs készlet VAG-csoporthoz tartozó járművek féltengely csavarjaihoz

A készletben foglalt méretek:

- XZN® M12 L 77 mm gépi dugókulcs
- XZN® M12 L 120 mm gépi dugókulcs

Az XZN® M12 profilú, két hosszúságban kapható gépi dugókulcsokat kifejezetten arra terveztük, hogy megkönnyítse a VAG-csoport járműveinek - sebességváltó oldali - féltengely három csavarjának az eltávolítását. Ennek köszönhetően a féltengely a kiegészítő alkatrészek kiserelése nélkül eltávolítható.



12"

M12

1552/C9

015520020

 42.697 Ft bruttó
33.620 Ft+áfa

Lengéscsillapító, lengőkar gömbfej és kormány csukló foglalat szétválasztó készlet

Az egyes vagy kettős visszahúzófej (pl. a VAG csoportnál használt) kettős csuklókon is lehetővé teszi a munkát



195x140x40 mm

1556/1A

015560101

 73.038 Ft bruttó
57.510 Ft+áfa

Lengéscsillapító rugó összehúzó

min L Max 65÷320 mm

1550U

015500010

 961.327 Ft bruttó
756.950 Ft+áfa

Pneumatikus lengéscsillapító kiserelő eszköz gépjárművekhez, SUV modellekhez és haszonjárművekhez



- UNIVERZÁLIS FELSŐ FOGÓ RENDSZER: egy beállítható felső talp segítségével lehetővé teszi az akár jobbmenetes, akár balmenetes összes rugóátmérő összenyomását
- AKTÍV RUGÓBIZTONSÁGI RENDSZER: a biztonsági horog és a 3 rögzítőszелеp segítségével biztosított a rugó elhelyezése/illesztése, végig megtartva ezt a helyzetet az összenyomási művelet során.
- "FULL BODY" VÉDŐRÁCS: a munkavégzési terület maximális biztonságát és védelmét biztosítja



- 2 alsó kengyellel szállítva 78-205 mm átmérőhöz
- Nyomóteljesítmény: 2 t (10 bár) - 1.6 t (8 bar) 1.2 t (6 bar)
- Rugó összenyomás úthossza: 335 mm

 1670 mm
 610 mm
 825 mm

LEGNAGYOBB NYOMÓTELJESÍTMÉNY: 2 T (10 BÁR)

1569/SB

015690016

 80.239 Ft bruttó
63.180 Ft+áfa

Szerszámkészlet a hátsó tengely szilentblokk, a forgattyústengely és kerékcsapágy tömítésének szereléséhez

- A perselyek közvetlenül használhatók mind a járműhöz mind a hidraulikus préshez is

425x365x100 mm

1068

010680000

 41.148 Ft bruttó
32.400 Ft+áfa

Állítható önzáró fogó csúszókalapáccsal

Az 1 kg csúszókalapáccsos önzáró fogó ideális hernyócsavarok, törött csavarok és lemezek kihúzására, különösen autószerelési munkák esetén.

Ø max 19 mm

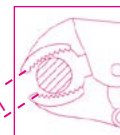

1 kg



260 mm

365 mm

1364SE

013640001

137.846 Ft bruttó
108.540 Ft+áfa

Állítható karosszériatartó állvány

- 4 db forgó kerék, 2 fékező
- Az állvány 1 400 mm szélességig állítható
- Az állvány 1 315 mm magasságig állítható

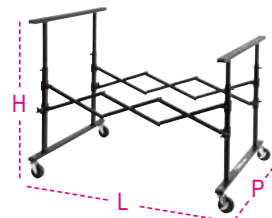

L mm	H mm	P mm
215÷1400	780÷1315	890

1364SV

013640002

78.702 Ft bruttó
61.970 Ft+áfa

Karosszériatartó állvány tálccával

- Polietilénnel fedett érintkezési felület
- Tálca méretei: 340x845x40 mm
- Összehajtható



H mm
1000

1364SCP

013640003

125.501 Ft bruttó
98.820 Ft+áfa

Forgatható karosszériatartó állvány

- Különösen alkalmas motorháztetőkhöz, sárvédőkhöz és ajtókhöz
- 4 db forgó kerék, 2 fékező
- Maximum 180°-ban elforgatható



**MAXIMUM
180°-BAN
ELFORGATHATÓ**

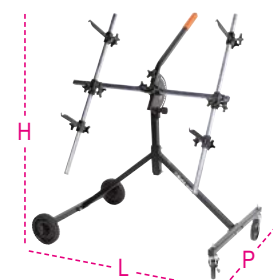

L mm	H mm	P mm
1100	1300	680

1052

Állítható önzáró fogó, homorú pofájú, krómozott

	L mm	∅ Max mm	g	010520014	Ft
1052/140	140	22	175	010520014	9.258 Ft bruttó 7.290 Ft+áfa
1052/190	190	36	360	010520019	10.287 Ft bruttó 8.100 Ft+áfa
1052/240	240	42	590	010520024	11.316 Ft bruttó 8.910 Ft+áfa
1052/300	300	55	900	010520030	18.517 Ft bruttó 14.580 Ft+áfa



1768

017680010

66.358 Ft bruttó
52.250 Ft+áfa

Alumínium fellépő küszöb



L mm	L1 mm	H mm
960	300	475



**CSÚSZÁSMENTES
BEVONATTAL**

3009

030090001

147.104 Ft bruttó
115.830 Ft+áfa

Kerékmozgató és pozícionáló

Max. teherbírás 550 kg

- 4 elfordítható kerék
- Hengerszélesség: 200 mm
- Max. 240 mm széles autókerékhez

ALKALMAS:

- BALESETBEN SÉRÜLT AUTÓK MOZGATÁSÁHOZ
- AUTÓSZERELŐ ÉS KAROSSZÉRIA JAVÍTÓ MŰHELYEKBEN
- BEMUTATÓTERMÉKBEN JÁRMŰMOZGATÁSHOZ



1766

017660001

39.091 Ft bruttó
30.780 Ft+áfa

Kéttappancsos vákuumos üvegfogó

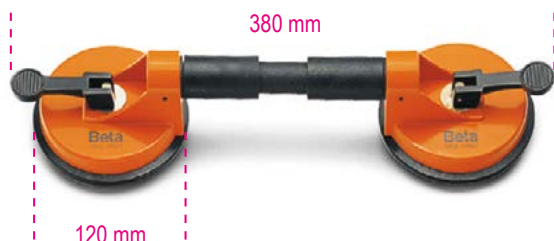

1367/K10

013670200

61.722 Ft bruttó
48.600 Ft+áfa

Parkolásérzékelő
kivágó készlet

Merőleges,
sorjamentes furatok

Készlet tartalma:
17 - 18 - 18,2 - 19 - 20 - 22,5
- 24 - 26 - 26,7 - 32 mm



1479

014790001

8.750 Ft bruttó
6.890 Ft+áfa

Kárpitpatent kiszedő, krómozott, műanyag szárral



1479LB/C5

014790150

37.554 Ft bruttó
29.570 Ft+áfa

5 darabos fém kárpitpatent kiszedő készlet

215x165x50 mm



1478/K3

014780160

36.005 Ft bruttó
28.350 Ft+áfa

Csapkiszedő fogó készlet, műanyag csapokkal

Készlet tartalma:

- 1 db laposfogó
- 1 db 90°-ban hajlított fogó
- 625 db műanyag kapocs, 16 különböző méretben
- 3 db rakatható PPL tároló



L mm	L1 mm
180	170

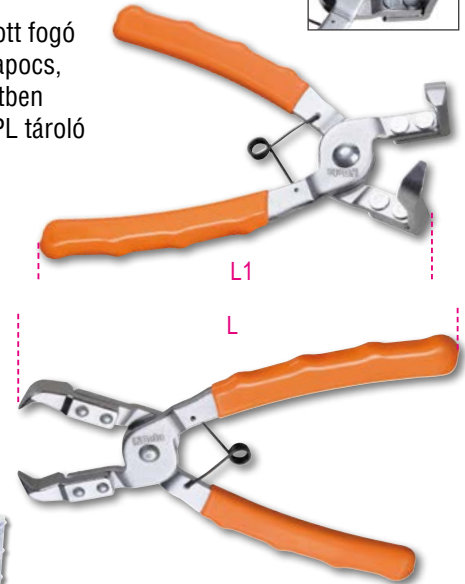

1365/K13

013650013

270.040 Ft bruttó
212.630 Ft+áfa

10 t hidrodinamikus szivattyú és tartozék készlet, karosszéria javításhoz, praktikus húzható táskában

A készlet a következőket tartalmazza:

- 1 db 10 tonnás hidrodinamikus szivattyú 1,5 méteres hajlékony csővel, 1/2" csatlakozóval
- 1 db dugattyú
- 1 db sárvédő húzó fogó, terhelhetőség: 500 kg
- 1 db támasztó talp 150x90 mm
- 1 db "L" alap 50x50 mm
- 1 db 4 pontos lyukasztó
- 1 db Ø 50 mm kerek recézett lyukasztó
- 1 db 43 mm kúpos lyukasztó
- 1 db hosszabbító 170 mm
- 1 db hosszabbító 300 mm
- 1 db hosszabbító 400 mm
- 1 db hosszabbító 530 mm
- 1 db gumi fej
- 1 db külső csatlakozó tartozék szereléshez

33 kg



900x420x180 mm

1361/K9

013610030

103.899 Ft bruttó
81.810 Ft+áfa

8 darabos karosszéria horpadás javító készlet

A készlet tartalma:

- 1 db gömbölyű fejú rúd, Ø 31 mm, hossz 110 cm
- 1 db csúcsos rúd, hossz 62 cm
- 1 db széles fejú rúd, hossz 112 cm
- 1 db horgos rúd, hossz 27 cm
- 1 db lapos, kerek fejú rúd, hossz 50 cm
- 1 db gömbölyű fejú rúd, Ø 19 mm, hossz 52 cm
- 1 db széles fejú rúd, hossz 27 cm
- 1 db kerek széles fejú rúd, hossz , 28 cm
- 1 db vászonzsák markolatokkal

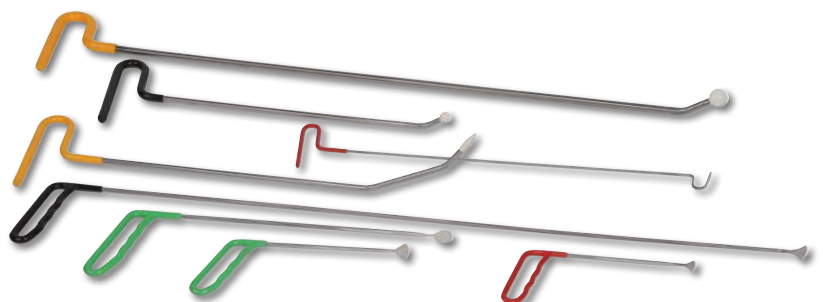

1368

013680001

 146.596 Ft bruttó
115.430 Ft+áfa
Műanyagjavító készlet

- 220÷240 V Shuko csatlakozóval
- Hőpisztoly vezeték hossza 3,5 m
- Tápvezeték hossza 1,35 m
- 2 teljesítmény szint 35-75 W
- Hőpisztoly rézterminálokkal, 2 féle rögzítőkapocs beillesztő szöggel: 0°-90°
- Bemeneti védelem: hőmegszakító
- Kimeneti védelem: 10 A biztosíték
- Fémzseb a pisztoly elhelyezésére

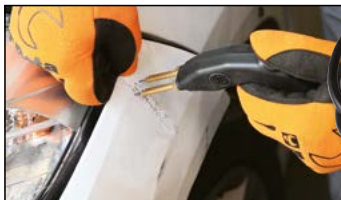
LEHETŐVÉ TESZI A MŰANYAG ALKATRÉSZEKEN A REPEDESEK ÉS TÖRÉSEK GYORS JAVÍTÁSÁT

1366SH

013660400

 668.147 Ft bruttó
526.100 Ft+áfa
Multifunkcionális karosszéria spotter

- Mikroprocesszor segíti a hegesztési paraméterek kezelését
- Kontakt és manuális hegesztési ciklus indítás
- Automatikus ponthegesztési idő beállító funkció
- Gyorscsatlakozós hegesztőpisztollyal és 2,2 m földelt kábellel szállítva

A tartozék készlet tartalma:

- 1 db kihúzó kalapács
- 1 db 3 pontos alátét lemez
- 10 db 3 pontos alátét
- 1 db szénelektroda
- 1 db elektróda alátétekhez



23 kg

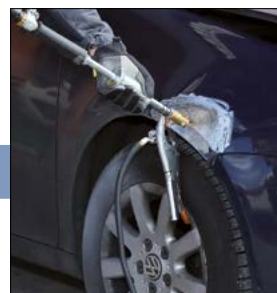

Tápellátás	230V
50% teljesítmény	2.5 KVA
Csúcsteljesítmény	13 KVA
Amper teljesítmény	2850 (2%) A
Max. Amper teljesítmény	3200 A

2254K

022540101

 10.287 Ft bruttó
8.100 Ft+áfa
Újrafelhasználható ülés, kormány és sebességváltó gomb védőhuzat

2254F

022540150

 27.775 Ft bruttó
21.870 Ft+áfa
Személyautó komplett első rész védőtakaró

Lehetővé teszi a jármű elülső részének védelmét, meghagyva a fényszóró és a radiátor nyílásokat

1479/B27

014790407

 25.718 Ft bruttó
20.250 Ft+áfa
27 darabos nylon kárpitpatent kiszedő készlet, műanyagokon és tömítéseken történő munkavégzéshez, szövet tartóban

1870I

018700220

84.353 Ft bruttó
66.420 Ft+áfa

20 literes száraz-nedves porszívó rozsdamentes acél tartály

- Egyfokozatú by-pass motor
- Tápfeszültség: 220/240 V
- Frekvencia: 50/60 Hz
- Legnagyobb teljesítmény: 1200 W
- Szállított levegő mennyiség: 58 l/mp
- Legnagyobb szívónyomás: 190 mbar
- Max. tartálykapacitás: 20 liter, rozsdamentes acélból
- Zajkibocsátás: <70 dB(A)
- Kábelhossz: 5 m



IPX4



TARTOZÉKOK

- 1 db Ø 36 mm flexibilis gégecső ergonomikus markolattal és levegőszabályozóval
- 2 db merev hosszabbító cső
- 1 db 1 többfunkciós kefe padlóhoz és folyadékhoz
- 1 db rés szívófej
- 1 db papírzsák

SZŰRŐRENDSZEREK

- 1 db felületi levegőszűrő betét 1900 cm² - 12 mikron névl.
- 1 db habvédő szűrő PPI 45/PPI 30

1875LT

018750000

200.597 Ft bruttó
157.950 Ft+áfa

Vizes takarítógép szőnyeghez/kárpithoz



Ideális textil felületek mélytisztításához. A nagynyomású mosószeres vizet a szennyeződéssel együtt visszaszívja, így a felület szinte teljesen száraz marad.



GÉPJÁRMŰ ÜLÉSEKEN ÉS BELSŐ FELÜLETEKEN KIEMELKEDŐEN HATÉKONY

Műszaki adatok:

- Tápfeszültség: 230/240 V
- Frekvencia: 50/60 Hz
- Legnagyobb teljesítmény: 1100 W
- Szállított levegő mennyiség: 58 l/mp
- Max. tartálykapacitás: 20 l
- Max. mosószeres tartálykapacitás: 3 l
- Max. szivattyú nyomás: 7 bar
- Max. szívónyomás: 21 kPa
- Pump power: 48 W

Kiegészítők:

- 1 db tömlő ergonomikus fogantyúval
- 1 db adagolóegység
- 2 db merev cső
- 1 db kis fúvóka
- 1 db nagy fúvóka
- 1 db 6 méteres hálózati kábel, reteszelővel

1874 50

018740050

282.385 Ft bruttó
222.350 Ft+áfa

50 literes száraz-nedves porszívó, ROZSDAMENTES acél tartállyal



- Kétfokozatú by-pass motor
- Feszültség 220/240 V
- Frekvencia 50/60 Hz
- Legnagyobb teljesítmény 1350 W
- Levegőszállítás l/mp. 55
- Legnagyobb nyomáscsökkenés 240 mbár
- Legnagyobb rozsdamentes acél tartálykapacitás 50 l
- Zajkibocsátás <63 dB(A)
- Kábelhossz 6 m
- Tartozék tartó kocsi

SZŰRŐRENDSZEREK

- 1 db papír szűrőzsák
- 1 db felületi levegőszűrő betét 5200 cm² 12 mikron névl.
- 1 db habvédő szűrő PPI 45/PPI 30

TARTOZÉKOK

- 1 db Ø 45 mm flexibilis cső ergonomikus markolattal
- 2 db rozsdamentes acél hosszabbító cső
- 1 db ipari kefe váz
- 1 db ipari szőnyegpadló szívóbetét
- 1 db ipari folyadékgyűjtő gumis betét
- 1 db rés szívófej



1898/C **NEW**
 90.018 Ft bruttó
70.880 Ft+áfa
 018980940

Kerekes permeterző, 25 l

- Kettős funkció: permeterzés és habképzés
- Festett acéltartály
- Rozsdamentes acél fúvóka
- Csavarodásmentes tömlő
- Tartálynyomásmérő
- Tartály szintjelző



Műszaki adatok:

- Tartálykapacitás: 25 l
- Tömlő hossz: 5 m
- Maximális üzemi nyomás: 4-5 bar
- Fúvóka hossza: 0,65 m
- Tartály maximum nyomás: 8 bar

1898/M
 5.664 Ft bruttó
4.460 Ft+áfa
 018980930

Túlnyomásos permeterző 1,5 literes tartállyal

- Állítható fúvóka: egyenes sugár - ködpermeterzés
- Fokozatbeosztás 0,5 l - 1 l - 1,5 l
- Egyenes sugárhoz záróbillentyű
- Szénhidrogénekkal nem használható



3003C
 78.702 Ft bruttó
61.970 Ft+áfa
 030030100

Ütésálló műanyag aláfekvő

- Szénszálalás fej- és derékrész
- Felső fémlamezek mágneses tartozékok tárolására
- 6 db Ø 79 mm gumi kerék



1898/S
 9.779 Ft bruttó
7.700 Ft+áfa
 018980932

Kézi permeterző 5 literes tartállyal

- Rozsdamentes acél fúvóka
- Egyenes sugárhoz záróbillentyű
- Állítható fúvóka: egyenes sugár - ködpermeterzés
- Vállpánt a könnyű szállításhoz
- Fúvóka beakasztó
- 1,2 méteres tömlő
- Szénhidrogénekkal nem használható



2251N
 50.406 Ft bruttó
39.690 Ft+áfa
 022510012

Állítható forgatható ülés szerzsámfiókkal

- Állítható magasságú ülés (445 ÷ 580 mm)
- Négyzetletű szerzsámsekrény (380 mm) kétoldalt (2+1) fiókkal
- Fiók méret: 350x180x90 mm
- Tálca méretek: 2X 190x190mm - 1X 380x190mm
- 4 db Ø 75 mm forgó kerék



3002
 39.611 Ft bruttó
31.190 Ft+áfa
 030020001

Aláfekvő ág és ülőke

- Acélváz
- Szivacsos párna PVC-bevonattal
- Gyors átalakítás: aláfekvő ág vagy ülőke

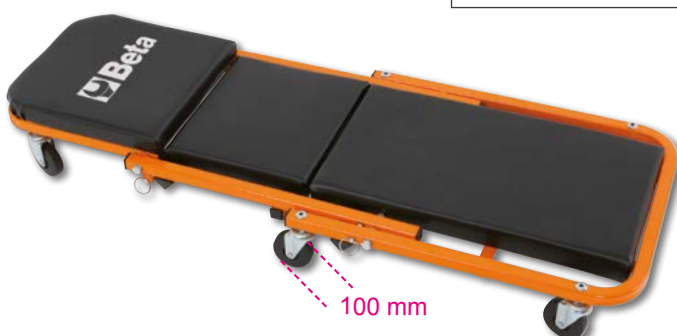

3033E/3T

030330130

143.510 Ft bruttó
113.000 Ft+áfa

3 tonnás, 4 kerekes hidraulikus emelő

- Szabályozott visszaeresztési sebesség
- Nejlon kerekek

H min-Max mm	L mm	L1 mm
95÷515	700	370



3029/2T

030290020

146.596 Ft bruttó
115.430 Ft+áfa

2 tonnás, 4 kerekes alacsony profilú hosszú krokodil emelő

- Gyorspedál
- Acélváz és nejlon kerék
- Legkisebb magasság: 75 mm

H min-Max mm	L mm	L1 mm
75÷500	720	290



3029L/2T

030290120

169.228 Ft bruttó
133.250 Ft+áfa

2 tonnás, 4 kerekes alacsony profilú hosszú krokodil emelő

Lehetővé teszi a munkavégzést olyan alacsony hasmagasságú járművön, ahol az emelési pont mélyen van.

- Szabályozott visszaeresztési sebesség
- Gyorspedál
- Nejlon kerekek

H min-Max mm	L mm	L1 mm
75÷520	930	295

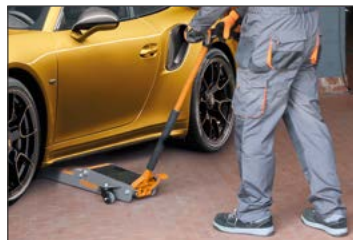

3030/2T

030300020

280.327 Ft bruttó
220.730 Ft+áfa

2 tonnás, 6 kerekes hidraulikus emelő

- Optimális kezelhetőség nem sík és egyenetlen felületen
- Előli műanyag dupla kerék (PTFE)
- Pedállal gyorsan kezelhető

H min-Max mm	L mm	L1 mm
85÷520	860	400



3030H/2T

030300220

 234.036 Ft bruttó
 184.280 Ft+áfa

2 tonnás, 6 kerekes magas hidraulikus emelő

Lehetővé teszi a padlósinttől magasan elhelyezkedő és nagyobb emelkedésű lengéscsillapítókkal szerelt gépjárművek emelését

- Szabályozott visszaeresztési sebesség
- Gyorspedál
- Nejlon kerekek

H min-Max mm	L mm	L1 mm
85÷780	1010	300

2 t
780 mm

3033/3T

030330030

 367.246 Ft bruttó
 289.170 Ft+áfa

3 tonnás, 4 kerekes hosszú hidraulikus emelő

- Alkalmos főként kisebb szállító járművekhez
- Poliamid-kerekek

H min-Max mm	L mm	L1 mm
140÷520	1180	370

3 t

3065/40-20T

030650200

 1.012.762 Ft bruttó
 797.450 Ft+áfa

40/20 tonnás hidropneumatikus emelő

- Nehéz haszongépjárművekhez javasolt
- Praktikus és jól szállítható mozgó műhelyekkel is
- Automatikus dugattyú visszahúzódnás
- Két süllyesztőszelep terhelés alatt sebességellenőrzéssel

H min-Max mm	L mm	L1 mm
150÷300	525	300

40-20 t

3067/60-15T

030670120

 1.491.107 Ft bruttó
 1.174.100 Ft+áfa

60-30-15 t hidropneumatikus emelő

- Automatikus dugattyú visszaállás
- Két süllyesztőszelep terhelési sebesség ellenőrzéssel
- Egy 70 és egy 120 mm-es hosszabbítót tartalmaz
- Tápanyomás: 8-10 bar
- Levegőfogyasztás: 600 l/p

H min-Max mm	L mm	L1 mm
120÷255	660	250

60-30-15 t

3023

030230050

75.095 Ft bruttó
59.130 Ft+áfaHidraulikus hajtómű emelő,
állító csavarral**MAXIMÁLIS TEHERBÍRÁS:
350 KG**

H min-Max mm	Ø mm
1350÷2030	300

**3011T**

Hidraulikus emelő



	C max kg	H min+max mm		Ft
3011T 2	2000	174÷369	030110020	28.550 Ft bruttó 22.480 Ft+áfa
3011T 3,5	3000	170÷366	030110035	31.382 Ft bruttó 24.710 Ft+áfa
3011T 5	6000	203÷467	030110050	37.033 Ft bruttó 29.160 Ft+áfa
3011T 10	10000	220÷484	030110100	54.013 Ft bruttó 42.530 Ft+áfa
3011T 15	15000	230÷497	030110150	67.894 Ft bruttó 53.460 Ft+áfa
3011T 20	20000	245÷521	030110200	90.018 Ft bruttó 70.880 Ft+áfa
3011T 32	32000	260÷420	030110320	95.669 Ft bruttó 75.330 Ft+áfa
3011T 50	50000	280÷450	030110500	112.649 Ft bruttó 88.700 Ft+áfa

3010T

1 pár szerelőbak

	C max kg	H min+max mm		Ft
3010T 2	2000	280÷425	030100002	33.439 Ft bruttó 26.330 Ft+áfa
3010T 3	3000	285÷430	030100003	39.091 Ft bruttó 30.780 Ft+áfa
3010T 6	6000	400÷580	030100006	56.071 Ft bruttó 44.150 Ft+áfa
3010T 10	10000	471÷735	030100010	97.219 Ft bruttó 76.550 Ft+áfa

3010T 2
3010T 3
3010T 6**3010H**

Nagy teherbírású tartóbak

	C max kg	H min+max mm	L / L1 mm	i		Ft
3010H631-T15	15,000	445÷631	300x300	22,5	030100150	110.592 Ft bruttó 87.080 Ft+áfa
3010H1077-T15	15,000	645÷1077	300x300	30	030100165	136.309 Ft bruttó 107.330 Ft+áfa

**3010V**

Nagy teherbírású tartóbak, csavaros szabályozással

	C max kg	H min+max mm	L / L1 mm		Ft
3010V600-T20	20,000	410÷600	330x330	030100200	156.883 Ft bruttó 123.530 Ft+áfa
3010V1090-T20	20,000	665÷1090	460x460	030100220	203.175 Ft bruttó 159.980 Ft+áfa



3028

HIDRAULIKUS ASZTALI PRÉS MOZGÓ DUGATTYÚVAL

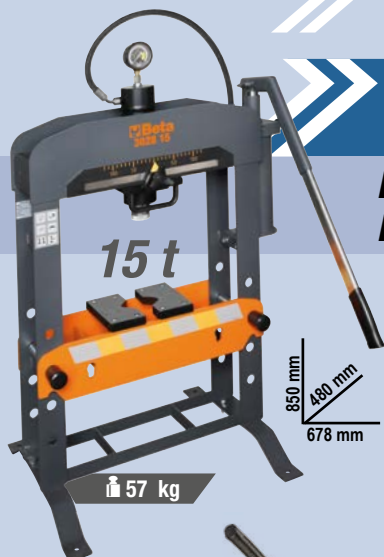
15 t

 850 mm
480 mm
678 mm

57 kg

3028 15

030280015

 361.594 Ft bruttó
284.720 Ft+áfa

	3028 15	3028 20	3028 30	3028 50
Maximális teherbírás	15 t	20 t	30 t	50 t
Manuálisan állítható felső rész	✓	✓	✓	✓
Mozgó dugattyú	✓	✓	✓	✓
Hidraulikus biztonsági retesz- zelés túlterhelés esetén	✓	✓	✓	✓
Nyomásmérő	✓	✓	✓	✓
V-alakú prizma készlet	✓	✓	✓	✓
Csőrlő	X	X	X	✓

20 t

 1830 mm
540 mm
850 mm

98 kg

3028 20

030280020

 525.666 Ft bruttó
413.910 Ft+áfa

30 t

 1850 mm
540 mm
850 mm

132 kg

3028 30

030280030

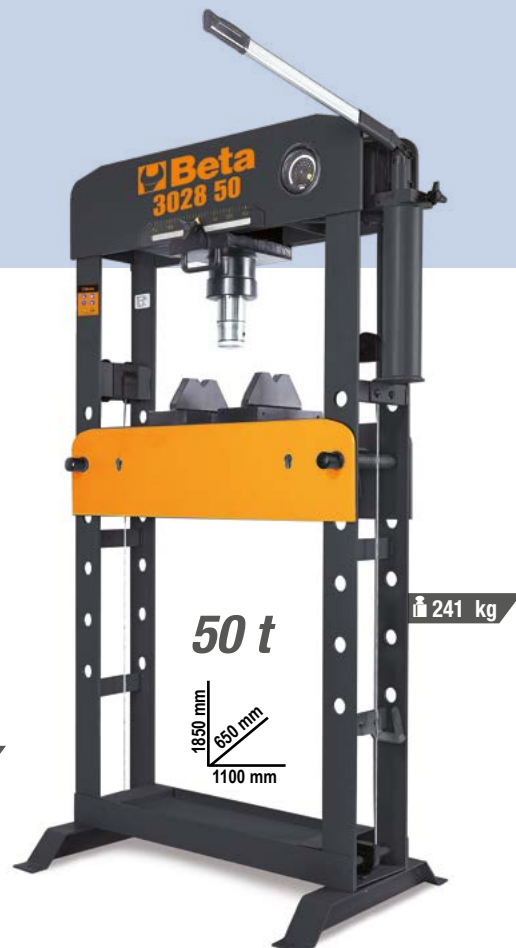
 729.348 Ft bruttó
574.290 Ft+áfa

50 t

 1850 mm
650 mm
1100 mm

241 kg

3028 50

030280050

 1.284.338 Ft bruttó
1.011.290 Ft+áfa

3028/KP

030280055

 45.263 Ft bruttó
35.640 Ft+áfa

Kiűtő készlet és lemez a 3028 modellekhez

Kiűtő méretek:

- Ø10X90mm
- Ø12X90mm
- Ø16X90mm
- Ø18X115mm
- Ø20X115mm
- Ø22X115mm
- Ø25X140mm
- Ø30X140mm

3027PR/N

030270410

NEW

 93.612 Ft bruttó
73.710 Ft+áfa

Prés tartó szerzsám agy, csapágy és szilentblokk lehúzáshoz/beillesztéshez

Agyak, csapágyak és szilentblokkok ki- és beszerelését segítő univerzális eszköz prés alatt végzett munkához, tartóval és kiegészítőkkal. A szerzsám szabálytalan formájú agyakhoz/királycsapokhoz is alkalmazkodik. A 3027N és 3028 préssel együtt használható.

Műszaki adatok:

- Hatósugár: min. 135 mm - max. 150 mm
- Maximális teherbírás: 20 t



3006

030060000

564.756 Ft bruttó
444.690 Ft+áfa

Traktor és markológép kerék emelő és pozícionáló

- Legnagyobb teherbírás 1500 kg
- Legkisebb kerék átmérő 1000 mm
- Legnagyobb kerék átmérő 2200 mm
- Legnagyobb kerék vastagság 800 mm



3026



Hidraulikus hajtómű emelő

3026 0,3

030260003

225.806 Ft bruttó
177.800 Ft+áfa

24,7 kg

3026 0,5

030260005

254.610 Ft bruttó
200.480 Ft+áfa

31 kg

3026 1,0

030260010

299.352 Ft bruttó
235.710 Ft+áfa

37,8 kg



3026 0,3 3026 0,5 3026 1,0

	3026 0,3	3026 0,5	3026 1,0
Max. teherbírás	300 kg	500 kg	1000 kg
Lábpumpa	✓	✓	✓
Legnagyobb magasság	1120 ÷ 1970 mm	1140 ÷ 1990 mm	1140 ÷ 1990 mm
UL-biztonsági szelep	✓	✓	✓

3014SAR

030140360

486.067 Ft bruttó
382.730 Ft+áfa

Motortartó bak

- Könnyen kezelhető, helytakarékos
- A motor és a hajtómű 360°-os elfordítását teszi lehetővé
- Maximális biztonság és stabilitás



1000 mm
920 mm
1145 mm

MAX. TEHERBÍRÁS: 450 KG

3026/SP

030260505

197.510 Ft bruttó
155.520 Ft+áfa

Univerzális emelő hajtóművekhez

- Lehetővé teszi, hogy a kezelő egyedül, gyorsan és biztonságosan kiszerelje és visszaszerelje a személygépkocsik, haszonjárművek és terepjárók hajtóműveit
- A következő átmérőjű szárral használható: 25-30-35-45 mm
- Legnagyobb teherbírás: 150 kg
- Magasság: 250 mm

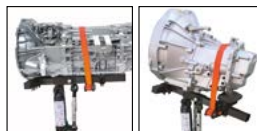

1889N

018890220

197.510 Ft bruttó
155.520 Ft+áfa

Acél hordótartó 2 db 200 literes hordó szállítására és raktározására

- Könnyen mozgatható villástargoncával vagy raklapemelővel
- Nem rakatolható
- Epoxi porbevonattal melegen lakkozva a fokozott vegyszerállóság érdekében

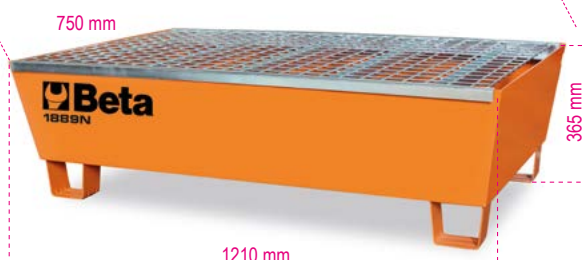

3025N 1,0

030250110

656.311 Ft bruttó
516.780 Ft+áfa



3025N/PF

030250111

163.563 Ft bruttó
128.790 Ft+áfa



Hordóemelő



- A tartósan megbízható teljesítményt robusztus tartócsapok biztosítják
- A hosszú pófák biztonságos, stabil fogást biztosítanak a különböző hordókon
- Maximális teherbírás: 300 kg

Robur

8153

2 t zöld emelőheveder kétrétegű, lapos szalag, erősített karikákkal, nagy ellenállású polieszter (PES) EN 1492-1

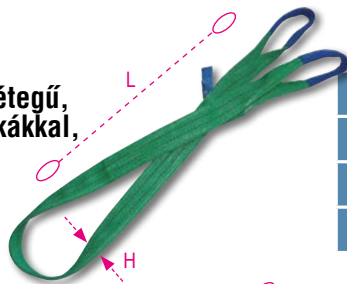

	L m	H mm		Ft
8153 1-T2	1	60	081530010	3.340 Ft bruttó 2.630 Ft+áfa
8153 2-T2	2	60	081530020	4.890 Ft bruttó 3.850 Ft+áfa
8153 3-T2	3	60	081530030	6.693 Ft bruttó 5.270 Ft+áfa
8153 4-T2	4	60	081530040	8.750 Ft bruttó 6.890 Ft+áfa

8156

3 t sárga emelőheveder kétrétegű, lapos szalag, erősített karikákkal, nagy ellenállású polieszter (PES) EN 1492-1

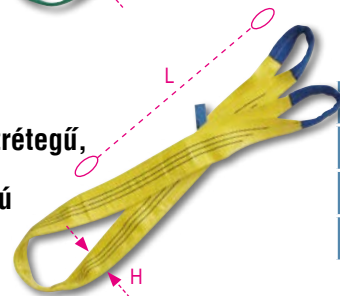

	L m	H mm		Ft
8156 2-T3	2	90	081560020	7.722 Ft bruttó 6.080 Ft+áfa
8156 3-T3	3	90	081560030	10.287 Ft bruttó 8.100 Ft+áfa
8156 4-T3	4	90	081560040	12.865 Ft bruttó 10.130 Ft+áfa
8156 6-T3	6	90	081560060	18.009 Ft bruttó 14.180 Ft+áfa

8181 6/B4

081810916

22.631 Ft bruttó
17.820 Ft+áfa

4 darab 8181 racsnis rögzítőheveder táskában, 6 m nagy szakítószilárdságú poliészter szalag, egyhorgos



8182 8,5/B2

081821885

19.545 Ft bruttó
15.390 Ft+áfa

2 darab 8182 racsnis rögzítőheveder táskában, 8,5 m nagy szakítószilárdságú poliészter szalag, egyhorgos



3050/600

1.722.565 Ft bruttó
1.356.350 Ft+áfa

Elektro-hidraulikus motorkerékpár emelő, 600 kg

- Elektromos, mechanikus és hidraulikus biztosítószerkezetek
- Teherbírás: 600 kg
- Integrált elektro-hidraulikus egység: 230V - 50 Hz
- Hidraulikus szivattyú
- Szabályozott visszaeresztési sebesség
- Olvadóbiztosítékos védelem kábelszakadás esetére
- Nyomógombos vezérlő panel
- CE tanúsítvány, TÜV bevizsgálás

Ral 2011	Ral 7016	Ral 3000
030500201	030500202	030500203

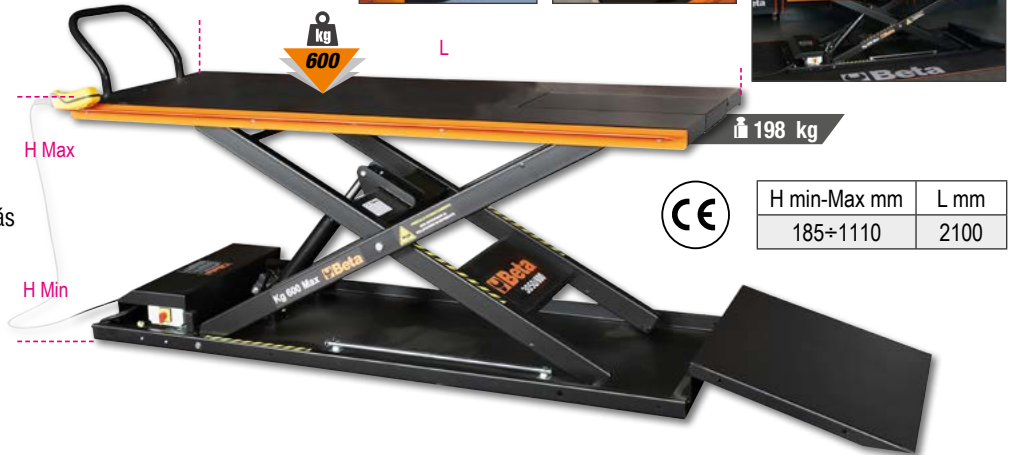

H min-Max mm	L mm
185÷1110	2100

3040C

030400002

27.775 Ft bruttó
21.870 Ft+áfa

Állítható hátsó kerék állvány motorkerékpárhoz

- V-adapterpár
- L-adapterpár



- Matt fekete lakkozás
- 4 db hőkezelt gumikerék

3041C

030410002

26.238 Ft bruttó
20.660 Ft+áfa

Állítható első kerék állvány motorkerékpárhoz

- Görgős adapterpár
- Kúpos adapterpár



2002/B27 SBK

020020927

84.353 Ft bruttó
66.420 Ft+áfa

27

Motoros szerszámkészlet

A biztonságos utazáshoz elengedhetetlen szerszámkészlet

595X540 mm



2,8 kg

Mennyiség/Megnevezés

- 8 villáskulcs 6x7-8x9-10x11-12x13-14x15-16x17-18x19-20x22 mm
- 9 darabos hatszögű gómbfejű imbuszkulcskészlet 1,5-2-2,5-3-4-5-6-8-10 mm
- 3 Evox csavarhúzó hasított fejú csavarokhoz 3,5x100-5,5x150-6,5x150 mm
- 2 Evox csavarhúzó Phillips® csavarokhoz 4,5x80 - 6x100 mm
- 1 Multifunkciós szerszám csavahúzó betétekkel és tokkal
- 1 LED lámpa 133 mm
- 1 Pillanatragasztó 5 gr
- 1 PVC szigetelőszalag sp.0,15 mm / 19 mm x 25 m
- 50 kábelkötegelő szalag 4,8x300 mm
- 1 poliészterből készült összetekercselt szerszámtok

Beta N.

- 55
- 96BPC/SC9
- 1201E
- 1202E
- 1778MT
- 1833 XS/2
- 9851
- BMESB1925NE
- BMN3048
- 2002/BV42

3043C

030430002

33.439 Ft bruttó
26.330 Ft+áfa

Egykarú motorkerékpár állvány, balos

- Matt fekete lakkozás
- 4 db hőkezelt gumikerék
- Opcionális csapszeg



3910

039100010

1.131.062 Ft bruttó
890.600 Ft+áfa

Elektromos kerékpár emelő

- Hajtóműtartó maximum magassága: 135 cm
- Beépített kerék kiegyensúlyozó állvány
- Innovatív thru-axle (innovatív, gyorsszáras rögzítő) rendszer
- A legtöbb villához használható befogó adapterekkel
- Villacsatlakozó adapterrel szállítva, thru-axle nélkül
- Összehajtható és könnyen szállítható
- Emelési súly: 48 kg

H min-Max mm	L mm
600÷1350	80



3912PP

039120150

293.700 Ft bruttó
231.260 Ft+áfa

PRO műhelypad kerékpárok karbantartásához

- Hajtóműtartó biztosító csappal
- Beépített kerék kiegyensúlyozó állvány
- Innovatív thru-axle rögzítő rendszer

H min-Max mm	L mm
590÷1000	455



3916MMP

039160150

249.466 Ft bruttó
196.430 Ft+áfa

Egykaros műhelysatu kerékpárok karbantartásához

- 360°-ban elforgatható satu, önbeálló pofák és mikrométeres állíthatóság
- Műanyag szerszámtartó tál



H min-Max mm
1230÷1380



3965C

039650110

135.280 Ft bruttó
106.520 Ft+áfa

Professzionális kerék központozító

- A szállított bilincsekkel munkapadra, vagy satuba rögzíthető
- 20" és 29" közötti átmérőhöz
- 10 és 20 mm közötti tengelyátméret adapter
- 85 mm és 195 mm közötti szélességű agyakkal használható



605BC/15

006050015

NEW

70.980 Ft bruttó
55.890 Ft+áfa

Kioldó nyomatékkulcs irányváltós racsnival, jobb oldali meghúzáshoz, kompakt, alumínium, meghúzási pontosság: ± 4%

14" 72

- Pontosság: ± 4%, jobbos
- 72 fogas irányváltós racsnival
- Jobb oldali meghúzáshoz
- 1/4" négyzet csatlakozó
- Mértékegység: Nm
- Kompakt: 17,5 cm hosszú



A Beta legkisebb nyomatékkulcsa: kompakt és könnyen használható, egyszerű, kényelmes és mindig kéznél van.

Nm	kgfm	lbf.fn	■	L (mm)	LLLLL
3÷15	0,3÷1,5	26÷133	1/4"	175	0,1

NEW



**A FORRADALMI
ÜTVECSAVARBEHAJTÓ**

**AMELY NEM
IGÉNYEL KENÉST**

A Beta Utensili S.p.A. által tervezett, fejlesztett és gyártott 19270LS ütvecsavarbehajtó az OLAJ NÉLKÜLI rendszerre épül, amely a pneumatikus szerszámiparban innovációnak számít.

Ennek köszönhetően az ütvecsavarbehajtó rendszeres kenés nélkül is folyamatosan használható, ami hosszabb élettartamot és nagyobb teljesítményt biztosít.

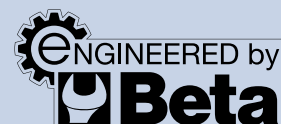

Kiegyensúlyozott, nagy teljesítményű, páratlanul hosszú élettartamú modell



**SZABADALMI OLTALOM
BEJEGYZÉSE FOLYAMATBAN**

A kiemelkedő, 1750 Nm nyomatékának köszönhetően az OLAJ NÉLKÜLI ütvecsavarbehajtó minden alkalmazáshoz ideális választás.



NEW

19270LS

019270010

225.806 Ft bruttó

177.800 Ft+áfa

- Nem igényel kenést
- Dupla ütőmechanizmus

Üresjárat fordulatszám	8.000 fordulat/perc
Max. forgatónyomaték	1.750 Nm
Csavar Ø	CI 8.8 M24●36 mm
Csavar Ø	CI 12.9 M20●30 mm
Levegőcsatlakozás	1/4" GAS
Üzemi nyomás	6,2 bar
Ajánlott tömlő Ø	10 mm
Átlagos levegő fogyasztás	198 l/perc



3-fokozatú csavarbehajtás

2,5 kg

Rezgéscsillapító markolat



Levegőelvezetés a markolaton keresztül

**NÉGYSZER HOSSZABB ÉLETTARTAM, MINT
EGY HAGYOMÁNYOS ÜTVECSAVARBEHAJTÓNÁL**

Ezek a jellemzők együtt kiváló költség/haszon arányt biztosítanak az OLAJ NÉLKÜLI ütvecsavarbehajtónak, ami hosszú távon jelentős megtakarítást eredményez

1927P

019270008

 112.649 Ft bruttó
 88.700 Ft+áfa

Írányváltós csavarbehajtó

- Dupla ütőmechanizmus
- Könnyű, kiegyensúlyozott, felhasználóbarát modell
- Egyszerű irányváltás
- 3-fokozatú csavarbehajtás
- Levegőelvezetés a markolaton keresztül
- Rezgészcsillapító markolat

1750 Nm

Üresjárat fordulatszám	ford./perc	7.500
Ütőmechanizmus		Dupla
Legnagyobb nyomaték	Nm	1750
Csavar/anya méret	CI 8.8	M24●36 mm
Csavar/anya méret	CI 12.9	M20●30 mm
Levegőcsatlakozó	GAS	1/4"
Üzemi nyomás	bar	6,2
Levegőcső belső Ø	mm	10
Átlagos levegőfogyasztás	l/perc	290

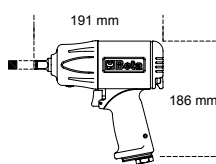

2 kg

1927P/K3

019270118

 123.965 Ft bruttó
 97.610 Ft+áfa

Írányváltós csavarbehajtó, 3 darab gépi dugókulccsal, műanyag kofferben

4 kg

 720LC
 17-19-21 mm

350x305x86 mm

1927XM

019270030

 84.353 Ft bruttó
 66.420 Ft+áfa

Kompakt irányváltós csavarbehajtó

- Egykalapácsos ütőmechanizmus
- Hihetetlenül kompakt és erőteljes
- Egy kézzel kezelhető nyomógombos irányváltó vezérlés
- Három eltérő csavarbehajtó teljesítmény
- Levegő elvezetés a markolaton keresztül
- Horog a kiegyensúlyozóhoz

Üresjárat fordulatszám	ford./perc	10.000
Ütőmechanizmus		Szimpla
Legnagyobb nyomaték	Nm	770
Csavar/anya méret	CI 8.8	M22●34 mm
Csavar/anya méret	CI 12.9	M18●27 mm
Levegőcsatlakozó	GAS	1/4"
Üzemi nyomás	bar	6,2
Levegőcső belső Ø	mm	10
Átlagos levegőfogyasztás	l/perc	122

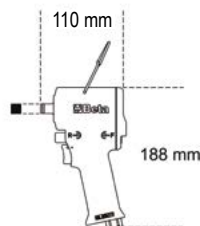

1,3 kg

1927XM/K5

019270129

 101.333 Ft bruttó
 79.790 Ft+áfa

Kompakt irányváltós csavarbehajtó, 5 darab gépi dugókulccsal, műanyag kofferben

720 17-19-21-22-24 mm



2,8 kg

307x206x86 mm



NEW

1927E

019270005

44.755 Ft bruttó
35.240 Ft+áfa

Írányváltós ütvecsavarbehajtó kompozit házzal

- Dupla ütőmechanizmus
- Irányváltó gomb
- 3-fokozatú csavarbehajtás
- Levegőelvezetés a markolaton keresztül
- Rezgéscsillapító markolat

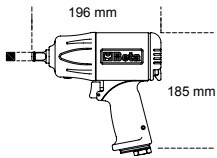

Üresjárat fordulatszám	ford./perc	7.000
Ütőmechanizmus		Dupla
Legnagyobb nyomaték	Nm	750
Csavar/anya méret	Cl 8.8	M22●36 mm
Csavar/anya méret	Cl 12.9	M18●30 mm
Levegőcsatlakozó	GAS	1/4"
Üzemi nyomás	bar	6,2
Levegőcső belső Ø	mm	10
Átlagos levegőfogyasztás	l/perc	140

NEW

1927C

019270006

73.038 Ft bruttó
57.510 Ft+áfa

Írányváltós ütvecsavarbehajtó kompozit házzal

- Dupla ütőmechanizmus
- Könnyű, kiegyensúlyozott felhasználóbarát modell
- Irányváltó kar
- 3-fokozatú csavarbehajtás
- Levegőelvezetés a markolaton keresztül
- Rezgéscsillapító markolat

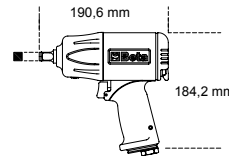

Üresjárat fordulatszám	ford./perc	9.000
Ütőmechanizmus		Dupla
Legnagyobb nyomaték	Nm	950
Csavar/anya méret	Cl 8.8	M22●34 mm
Csavar/anya méret	Cl 12.9	M18●27 mm
Levegőcsatlakozó	GAS	1/4"
Üzemi nyomás	bar	6,2
Levegőcső belső Ø	mm	10
Átlagos levegőfogyasztás	l/perc	125

1928XM

019280030

191.859 Ft bruttó
151.070 Ft+áfa

Írányváltós ütvecsavarbehajtó

- Dupla ütőmechanizmus
- Robusztus, kompakt modell, nagy forgatónyomaték
- Egykezes irányváltó gomb
- 3-fokozatú csavarbehajtás
- Levegőelvezetés markolaton keresztül



34"

KOMPAKT MODELL, NAGY FORGATÓNYOMATÉK

1600 Nm

Üresjárat fordulatszám	ford./perc	4.800
Ütőmechanizmus		Dupla
Legnagyobb nyomaték	Nm	1600
Csavar/anya méret	Cl 8.8	M27●41 mm
Csavar/anya méret	Cl 12.9	M24●36 mm
Levegőcsatlakozó	GAS	3/8"
Üzemi nyomás	bar	6,2
Levegőcső belső Ø	mm	10

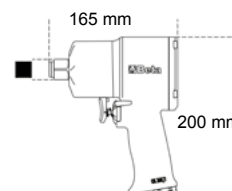

1928DA

019280022

 225.806 Ft bruttó
 177.800 Ft+áfa

Írányváltós ütvecsavarbehajtó

- Dupla ütőmechanizmus
- Robosztus, kompakt modell; nagy forgatónyomaték
- Irányváltás
- 3-fokozatú csavarbehajtás és 3-fokozatú csavarkihajtás
- Levegőelvezetés a markolaton keresztül
- Ergonómikus, csúszásmentes markolat

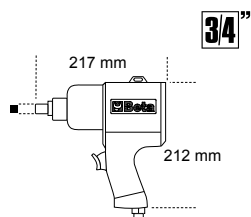

Üresjárat fordulatszám	ford./perc	5.000
Ütőmechanizmus		Dupla
Legnagyobb nyomaték	Nm	1695
Csavar/anya méret	Cl 8.8	M30●46 mm
Csavar/anya méret	Cl 12.9	M27●41 mm
Levegőcsatlakozó	GAS	3/8"
Üzemi nyomás	bar	6,2
Levegőcső belső Ø	mm	10
Átlagos levegőfogyasztás	l/perc	210

1928P

019280006

 310.667 Ft bruttó
 244.620 Ft+áfa

**Írányváltós ütvecsavarbehajtó
 platírozott anyagból**

- Dupla ütőmechanizmus
- Robosztus, kompakt modell
- Egykezes irányváltó gomb
- 3-fokozatú csavarbehajtás
- Levegőelvezetés a markolaton keresztül
- Rezgéscsillapító markolat

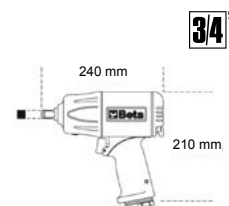
2100 Nm

**KOMPAKT MODELL,
 NAGY FORGATÓNYOMATÉK**

Üresjárat fordulatszám	ford./perc	5.000
Ütőmechanizmus		Dupla
Legnagyobb nyomaték	Nm	2100
Csavar/anya méret	Cl 8.8	M30●46 mm
Csavar/anya méret	Cl 12.9	M27●41 mm
Levegőcsatlakozó	GAS	3/8"
Üzemi nyomás	bar	6,2
Levegőcső belső Ø	mm	10
Átlagos levegőfogyasztás	l/perc	221

1930LH

019300030

 423.824 Ft bruttó
 333.720 Ft+áfa

Írányváltós ütvecsavarbehajtó

- Kettős ütőmechanizmus
- 210 mm (8,3") hosszú tengely
- Újratervezett markolat, 70°-os hajlással a csukló kifáradása ellen
- Kiegészítő oldalfogantyú
- 3 különböző becsavarási és kicsavarási teljesítmény
- Levegőelvezetés a ház alsó részén
- Kiváló súly/teljesítmény arány



Üresjárat fordulatszám	ford./perc	6.000
Legnagyobb nyomaték	Nm	2.441
Csavar/anya méret	Cl 8.8	M36●55 mm
Csavar/anya méret	Cl 12.9	M30●46 mm
Levegőcsatlakozó	GAS	1/2"
Üzemi nyomás	bar	6,2
Levegőcső belső Ø	mm	13
Átlagos levegőfogyasztás	l/perc	280

1930PA

019300032

 395.542 Ft bruttó
 311.450 Ft+áfa

Írányváltós ütvecsavarbehajtó

- Dupla ütőmechanizmus
- Oldalfogantyú
- Irányváltás
- 3 különböző behajtási és kihajtási teljesítmény
- Levegőelvezetés a markolaton keresztül

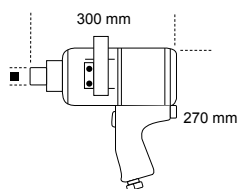

Üresjárat fordulatszám	ford./perc	3.500
Ütőmechanizmus		Dupla
Legnagyobb nyomaték	Nm	2445
Csavar/anya méret	Cl 8.8	M36●55 mm
Csavar/anya méret	Cl 12.9	M30●46 mm
Levegőcsatlakozó	GAS	1/2"
Üzemi nyomás	bar	6,2
Levegőcső belső Ø	mm	13
Átlagos levegőfogyasztás	l/perc	350

720ME/C8

007200525

50.406 Ft bruttó
39.690 Ft+áfa

8 darabos gépi dugókulcs készlet,
foszfátzott, fémdobozban

○ 5-6-8-10-12-14-17-19 mm



≡ 270x120x45 mm

720TX/C6

007200483

41.669 Ft bruttó
32.810 Ft+áfa

6 darabos gépi Torx® dugókulcs készlet,
foszfátzott, fémdobozban

○ T30-T40-T45-T50-T55-T60



720/C24

007200904

118.301 Ft bruttó
93.150 Ft+áfa

24 darabos dugókulcs készlet,
foszfátzott, fémdobozban

≡ 420x185x60 mm



	N°	
	720	15 10-12-13-14-15-16-17-18 19-21-22-24-27-30-32 mm
	720L	6 13-17-19-21-22-24 mm
	720LC	3 17-19-21 mm

720/C12

007200912

61.722 Ft bruttó
48.600 Ft+áfa

12 darabos gépi dugókulcs készlet,
foszfátzott, fémdobozban

○ 10-11-12-13-14-17-19-
22-24-27-30-32 mm



≡ 195x80x55 mm



728/C10

007280910

112.649 Ft bruttó
88.700 Ft+áfa

10 darabos gépi dugókulcs készlet,
foszfátzott, fémdobozban

○ 17-19-22-24-27-30
-32-36-41-46 mm



≡ 275x120x65 mm



MAGAS NYOMATÉKÉRTÉKEK A CSUKLÓ VISSZALÖKÉSE NÉLKÜL
Csúszókalapácsos irányváltós racsn

- Impulzív "rocking dog" mechanizmus kettős kalapáccsal
- Könnyű meghúzás: a csúszókalapácsos rendszer meggátolja a csukló csavarodását a becsavarás végén, és csökkenti a műveleti időt
- Kompakt és erős: az elérhető legnagyobb nyomaték jelentősen meghaladja a hagyományos racsnikkal elérhető értéket
- Ergonomikus gumi markolat

1922P1

019220006

 90.018 Ft bruttó
70.880 Ft+áfa
68 Nm
14"

600 g

164 mm

Szabad fordulatszám	ford/perc	700
Legnagyobb nyomaték	Nm	68
Csavar/anya méret	Cl 8.8	M10●16 mm
Csavar/anya méret	Cl 12.9	M8●13 mm
Levegőcsatlakozó	GAS	1/4"
Üzemi nyomás	bar	6,2
Levegőcső belső Ø	mm	10
Átlagos levegőfogyasztás	l/perc	88

1922P3

019220013

 140.932 Ft bruttó
110.970 Ft+áfa
136 Nm
12"

1,5 Kg

292 mm

Szabad fordulatszám	ford/perc	600
Legnagyobb nyomaték	Nm	136
Csavar/anya méret	Cl 8.8	M12●18 mm
Csavar/anya méret	Cl 12.9	M10●16 mm
Levegőcsatlakozó	GAS	1/4"
Üzemi nyomás	bar	6,2
Levegőcső belső Ø	mm	10
Átlagos levegőfogyasztás	l/perc	113

1937

019370001

 115.735 Ft bruttó
91.130 Ft+áfa
Excentercsiszoló mintázott markolattal, kenés nélkül, plattírozott anyagból

- Kenés nélkül
- Extrém kompakt és jól kezelhető
- Rezgőkör keresztmetszet 5 mm
- 6-lyukú tépőzáras csiszolótányér
- Motor folyamatos sebességbeállításra
- Markolat lágy, csúszásmentes anyagból
- Elfordítható csatlakozó a szívőrendszer csatlakoztatására
- Irányítható levegőelvezetés

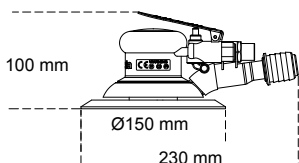

860 g

Rezgőkör keresztmetszete Ø 5 mm

Üresjárat fordulatszám	ford/perc	12.000
Motorteljesítmény	kW	0,18
Csiszolótányér mérete	mm	150
Patron		5/16"-24
Levegőcsatlakozás	GAS	1/4"
Üzemi nyomás	bar	6,2
Ajánlott tömlő-Ø	mm	10
Átlagos levegőfelhasználás	l/perc	170

1942A

019420000

 108.534 Ft bruttó
85.460 Ft+áfa
Levegős fűrés

- Nagy teljesítményű, jól kezelhető
- Alkalmos karosszéria, lefolyók és kipufogók, alumínium és műanyagok vágásához
- Komplet gumírozott nyél, PVC-bevonatú csatlakozó tömlővel szállítva
- Levegőelvezetés hátul

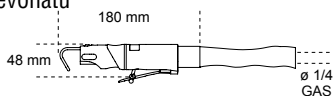

550 g

Löklet/perc.		10.000
Lökethosszság	mm	10
Levegőcsatlakozás	GAS	1/4"
Üzemi nyomás	bar	6,2
Ajánlott tömlő-Ø	mm	8
Átlagos levegőfelhasználás	l/perc	75

1952

 54.013 Ft bruttó
42.530 Ft+áfa
Professzionális festékszóró pisztoly

- Öntött alumínium test, fekete, kémiai nikkel bevonattal
- Műanyag tartály cseppfogóval, 3/8M BSP menet
- Csatlakozó: 1/4" BSP hengeres gázmenet
- Nyomás- és levegőszabályozó
- Szabályozható fúvóka a kerek és szórt szórás kép között állítható
- Festék mennyiség szabályozó
- Karbantartáshoz szükséges szervizkulccsal szállítva



	Ø mm	
1952 1,2	1,2	019520012
1952 1,5	1,5	019520015
1952 1,8	1,8	019520018
1952 2,0	2,0	019520020



MUNKAVÉDELMI CIPŐK



EU	35	36	37	38	39	40	41	42	43	44	45	46	47	47
UK	2,5	3,5	4,5	5	6	6,5	7	8	9	10	10,5	11	12	13

2025



RENEGADE

NEW

AZ ÚJ MUNKAVÉDELMI
CIPŐ TERMÉKCSALÁD**A Renegade tervezése során az abszolút biztonságot és stílust tartottuk szem előtt**

A hat egyedi színű és anyagú modellből álló termékcsalád tökéletesen megfelel azoknak, akik bármilyen munkakörnyezetben ki szeretnének tűnni. A Renegade kialakítása a legújabb generációs sportcipőket idézi, a kiemelkedő alátámasztást és csillapítást nyújtó talp pedig egész nap kényelmes viseletet biztosít.

**A MERÉSZ
ÉS SZOKATLAN STÍLUSÚ,
Renegade munkavédelmi cipő
ideális választás a modern
szakemberek számára**ÚJ, INNOVATÍV
DESIGN

JÓL SZELLŐZŐ

EVA TALPRÉSZ NAGY
ELLENÁLLÁSÚ NITRIL
GUMITALPPALA SZÉLES, 11-ES MÉRETŰ
FEJRÉSZ SIMA ÉS KÉNYELMES
JÁRÁST BIZTOSÍT ANÉLKŰL,
HOGY ÖSSZENYOMNÁ A LÁBAT

GYORSFŰZŐS CIPŐ

A 7340VA modell a Beta első
gyorsfűzős kialakítású cipőjeFÉMMENTES,
KOMPOZITSZÁLAS,
ÁTHATOLÁSBIZTOS
TALPBETÉT

RENNEGADE

METAL
FREEEN ISO
20345
2022

7340VA

55.042 Ft bruttó
43.340 Ft+áfaRENEGADE jól szellőző mesh szövet cipő,
ATOP gyorsfűzővel

Méretek: 37 - 48

073400537 - 073400548

S1PS FO SR HRO

RENEGADE



NEW

7340G

44.755 Ft bruttó
35.240 Ft+áfaRENEGADE jól szellőző mesh szövet cipő,
hagyományos fűzővel

Méreték: 37 - 48

☎. 073400637 - 073400648

S1PS FO SR HRO

7341V

46.038 Ft bruttó
36.250 Ft+áfaRENEGADE ellenálló, szellőző szőtt
vászoncipő zöld betétekkel

Méreték: 37 - 48

☎. 073410537 - 073410548

S1PS FO SR HRO

7341Y

46.038 Ft bruttó
36.250 Ft+áfaRENEGADE ellenálló, szellőző szőtt vászoncipő sárga
betétekkel

Méreték: 37 - 48

☎. 073410637 - 073410648

S1PS FO SR HRO

7342N

49.898 Ft bruttó
39.290 Ft+áfa

RENEGADE mikroszálas cipő, vízlepergető



Méreték: 37 - 48

☎. 073420537 - 073420548

S3S FO SR HRO

7343N

54.013 Ft bruttó
42.530 Ft+áfaRENEGADE mikroszálas bokacipő,
vízlepergető

Méreték: 37 - 48

☎. 073430537 - 073430548

S3S FO SR HRO

FitEvolution

Hét, egyedi tervezésű modell számos színben és anyagból – mesh szövettől mikroszálasig – a legigényesebb felhasználók számára

SZABADALMAZTATOTT RENDSZER FIT4YOU

Több év alapos kutatást és tervezést követően hoztuk létre a **FIT 4 YOU** szabadalmaztatott rendszert. Az áthatolásbiztos betét gyártásánál alkalmazott korszerű eljárás lehetővé teszi három különböző szilárdságú **ETPU** betét kombinálását, amelyek összességében három kényelmi szintet képviselve minden felhasználó igényeit kielégítik.

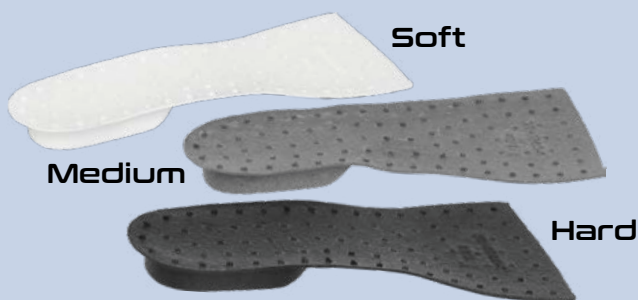

ETPU BETÉTEK

Az ETPU csillapító- és energiaelnyelő hatása miatt a FIT 4 YOU rendszer központi eleme. A három különböző szilárdságú és színű betétnek köszönhetően testsúly, magasság és egyéni igények alapján választható ki a megfelelő alátámasztás és légység/keményység. Az úttörő technológia mozgás és állás közben is optimális kényelmet biztosít, csökkentve az ízületi igénybevételt és fáradást.



A 3 különböző szilárdságú és színű ETPU betétből álló, szabadalmaztatott **FIT 4 YOU** rendszer segítségével a cipők magasság, testsúly és az egyéni használat szerint személyre szabhatóak.



- Kompozit orrvédő
- Átszűrődés ellen védő kerámia bevonatos kompozitszál talpbetét
- 3 rétegű, csillapító ETPU betét
- Sarok alátámasztás és hagyományos fűzés
- Kétrétegű poliuretán talp

7272V

47.320 Ft bruttó
37.260 Ft+áfa

FitEvolution szőtt vászon cipő, ellenálló és jól szellőző

S1 PS FO SR ESD



Méreték: 37 - 48

☎ 072720137 - 072720148

7270Y

47.320 Ft bruttó
37.260 Ft+áfa

FitEvolution jól szellőző, mesh szövetcipő



S1 PS FO SR ESD



Méreték: 37 - 48

☎ 072700137 - 072700148

7271V

47.320 Ft bruttó
37.260 Ft+áfa

FitEvolution perforált hasítottbőr cipő



S1 PS FO SR ESD



Méreték: 37 - 48

☎ 072710137 - 072710148

7273G

48.870 Ft bruttó
38.480 Ft+áfa

FitEvolution nubuk cipő, vízlepergető



S3 S FO SR ESD



Méreték: 37 - 48

☎ 072730137 - 072730148

7274G

50.406 Ft bruttó
39.690 Ft+áfa

FitEvolution nubuk bokacipő, vízlepergető



S3 S FO SR ESD



Méreték: 37 - 48

☎ 072740237 - 072740248

7275N

48.870 Ft bruttó
38.480 Ft+áfa

FitEvolution mikroszálas cipő, vízlepergető

S3 S FO SR ESD



Méreték: 37 - 48

☎ 072750237 - 072750248



RENDKÍVÜL KÖNNYŰ



A 42-ES MÉRET MEGKÖZELÍTŐ SÚLYA
KEVESEBB, MINT 500 G

7352B

42.177 Ft bruttó
33.210 Ft+áfa

O-Gravity jól szellőző mesh szövet cipő, TPU betétekkel

- Karbonszállal erősített orrvédő
- Áthatolásvédett középtalp kompozit szálból



450 g

S1P HRO SRC



Méreték: 38 - 48

☎ 073520138 - 073520148

7352G

43.726 Ft bruttó
34.430 Ft+áfa

O-Gravity vízálló mesh szövet cipő, TPU betétekkel

- Karbonszállal erősített orrvédő
- Hagyományos fűzés
- Szélesített kivitel



450 g

S1P HRO SRC ESD



Méreték: 38 - 48

☎ 073520338 - 073520348

ACTIVE



7317NA

24.689 Ft bruttó
19.440 Ft+áfa

Perforált hasítottbőr cipő, a sarokrésznél mikroszálas erősítéssel



S1P SRC

Méreték: 35 - 48

☎ 073170135 - 073170148

7320NA

25.210 Ft bruttó
19.850 Ft+áfa

Vízálló nubuk cipő, kopásgátló erősítéssel az orr részen



S3 SRC

Méreték: 35 - 48

☎ 073200535 - 073200548

FLEX

A LEGRUGALMASABBAK



7212B

22.123 Ft bruttó
17.420 Ft+áfa

Perforált hasítottbőr cipő, mesh betéttel



490 g

S1P SRC ESD



Méreték: 35 - 48

☎ 072120235 - 072120248

7214G

24.181 Ft bruttó
19.040 Ft+áfa

Vízálló action nubuk cipő, kopásgátló betéttel az orr részen



500 g

S3 SRC ESD



Méreték: 35 - 48

☎ 072140235 - 072140248



7982N

079820000

3.340 Ft bruttó
2.630 Ft+áfa

Sapka, fekete
100% pamut



7643G

NEW

15.329 Ft bruttó
12.070 Ft+áfa

Rövid cipzáras hosszú ujjú felső

- Pamut, 20% poliészter, 280 g/m², antracit/világos, szürke



	XS	S	M	L	XL	2XL	3XL
	076430000	076430001	076430002	076430003	076430004	076430005	076430006

7820SG

NEW

20.066 Ft bruttó
15.800 Ft+áfa

Sokzsebes elasztikus munkanadrág

- 39% pamut, 61% poliészter
- Elasztikus, mechanikus hasadásgátló anyaggal, 170 g/m²
- Szürke
- Térdvédőzsebek és oldalt gumírozott derékrész
- Normál szabású



	XS 46	S 48	M 50	L 52	XL 54	2XL 56	3XL 58
	078200100	078200101	078200102	078200103	078200104	078200105	078200106

7821SG

NEW

15.329 Ft bruttó
12.070 Ft+áfa

Sokzsebes elasztikus bermuda munkanadrág

- 39% pamut, 61% poliészter
- Elasztikus, mechanikus hasadásgátló anyaggal, 170 g/m²
- Szürke
- Oldalt gumírozott derékrész
- Normál szabású



	XS 46	S 48	M 50	L 52	XL 54	2XL 56	3XL 58
	078210100	078210101	078210102	078210103	078210104	078210105	078210106

NEW

7340VA

Renegade 80

7642G

 10.287 Ft bruttó
 8.100 Ft+áfa

Kerek nyakú hosszú ujjú felső

- 60% pamut, 40% poliészter, 240 g/m²



	XS	S	M	L	XL	2XL	3XL
	076420000	076420001	076420002	076420003	076420004	076420005	076420006

7660

 24.689 Ft bruttó
 19.440 Ft+áfa

Sokzsebes elasztikus munkanadrág, könnyített kivitel

- Elasztikus szövet, 86% nejlón, 14% spandex, 140 g/m²
- 300D poliészterrel erősített térdvédőzsebek és hátsó zsebek
- Slim fit



	XS 46	S 48	M 50	L 52	XL 54	2XL 56	3XL 58
7660B	076600100	076600101	076600102	076600103	076600104	076600105	076600106
7660G	076600000	076600001	076600002	076600003	076600004	076600005	076600006

NEW
7275N
 Renegade 83

7661

 21.603 Ft bruttó
 17.010 Ft+áfa

Sokzsebes elasztikus bermuda munkanadrág, könnyített kivitel

- Elasztikus szövet, 86% nejlón, 14% spandex, 140 g/m²



	XS 46	S 48	M 50	L 52	XL 54	2XL 56	3XL 58
7661G	076610000	076610001	076610002	076610003	076610004	076610005	076610006
7661B	076610100	076610101	076610102	076610103	076610104	076610105	076610106

7553

„Work” póló pamutdszörz, 150 g/m²

NEW

3.861 Ft bruttó
3.040 Ft+áfa

100% PAMUT



7553BL
kék

7553G
melanzs
szürke

7553V
zsályazöld

7553N
fekete

	XS	S	M	L	XL	2XL	3XL
7553BL	075530300	075530301	075530302	075530303	075530304	075530305	075530306
7553G	075530400	075530401	075530402	075530403	075530404	075530405	075530406
7553N	075530500	075530501	075530502	075530503	075530504	075530505	075530506
7553V	075530600	075530601	075530602	075530603	075530604	075530605	075530606

7548M

8.128 Ft bruttó
6.400 Ft+áfa

Modern nyomatú póló,
100% pamut, 150 g/m²



	XS	S	M	L	XL	2XL	3XL
7548M	075480400	075480401	075480402	075480403	075480404	075480405	075480406

7548C

8.128 Ft bruttó
6.400 Ft+áfa

Klasszikus nyomatú póló,
100% pamut, 150 g/m²



	XS	S	M	L	XL	2XL	3XL
7548C	075480500	075480501	075480502	075480503	075480504	075480505	075480506

7550

12.865 Ft bruttó
10.130 Ft+áfa

Póló, kényelmes és szellőző, minden munkahelyzetben páratlanul kényelmes

- Szürke – fekete, fluoreszkáló narancs és fényvisszaverő betétekkel



	XS	S	M	L	XL	2XL	3XL
7550G	075500400	075500401	075500402	075500403	075500404	075500405	075500406
7550N	075500500	075500501	075500502	075500503	075500504	075500505	075500506

SZABADALMAZTATOTT 37.5®
HIPOALLERGEN, BŐRBARÁT TECHNOLÓGIA

7860

 16.459 Ft bruttó
12.960 Ft+áfa

Munkanadrág, könnyített kivitel



- T/C twill, 65% poliészter, 35% pamut, 180 g/m²
- Térdvédőzsebek
- Oxford poliészter/PU betétek és térdvédő



	XS 46	S 48	M 50	L 52	XL 54	2XL 56	3XL 58	4XL 60	5XL 62
7860B	078600700	078600701	078600702	078600703	078600704	078600705	078600706	078600707	078600708
7860G	078600800	078600801	078600802	078600803	078600804	078600805	078600806	078600807	078600808

7865

 26.746 Ft bruttó
21.060 Ft+áfa

Overál, könnyített kivitel



- 65% poliészter, 35% pamut
- Oxford poliészter/PU betétek



	XS 46	S 48	M 50	L 52	XL 54	2XL 56	3XL 58	4XL 60	5XL 62
7865B	078650700	078650701	078650702	078650703	078650704	078650705	078650706	078650707	078650708
7865G	078650800	078650801	078650802	078650803	078650804	078650805	078650806	078650807	078650808

7863G

 20.574 Ft bruttó
16.200 Ft+áfa

Kertész nadrág könnyített kivitel, új kialakítás – jobb viselhetőség



	XS 46	S 48	M 50
	078630800	078630801	078630802
	L 52	XL 54	2XL 56
	078630803	078630804	078630805
	3XL 58	4XL 60	5XL 62
	078630806	078630807	078630808

7861

 13.894 Ft bruttó
10.940 Ft+áfa

Bermuda munkanadrág, könnyített kivitel

- T/C twill, 180 g/m²
- Oxford poliészter/PU betétek

	XS 46	S 48	M 50	L 52	XL 54
7861B	078610700	078610701	078610702	078610703	078610704
7861G	078610800	078610801	078610802	078610803	078610804
	2XL 56	3XL 58	4XL 60	5XL 62	
7861B	078610705	078610706	078610707	078610708	
7861G	078610805	078610806	078610807	078610808	



9526MC

095260020

NEW

78.702 Ft bruttó
61.970 Ft+áfa

Kapszulás kávéfőző



9563G

095630050

73.558 Ft bruttó
57.920 Ft+áfa

Irodai fotel, vendégeknek

- Háttámla magassága: 60 cm
- Ülőlap mérete: 45 cm x 51 cm
- Teljes magasság: 110-120 cm
- Talp: 28 cm (láb hossza) x 50-60 cm (magasság)



9599CB-N2

095990031

220.142 Ft bruttó
173.340 Ft+áfa

Atala® kerékpár



- Hi-Ten Tig TKK 700c váz
- Shimano® RD-TZ50 hátsó váltó, 6 sebességes
- V-Brake® fék
- 28" alumínium kerekek, dupla cső
- Elemes lámpa
- Fém sárvédő és láncvédő
- Tartozékok: csomagtartó, kitámasztó és csengő
- Szín: matt fekete

9566K

095660500

NEW

133.223 Ft bruttó
104.900 Ft+áfa

Bútor garnitúra, asztal és három 9566S/3 állítható magasságú bárszék



9577R

39.091 Ft bruttó
30.780 Ft+áfa

Munkaverál, motorsport stílus, elasztikus szövet

STÍLUS

A pontos részletek, a színek és a motorsportok világa ihlette design ebben a megnyerő és stílusos ruhadarabban ölt testet.

KÉNYELMES

A NÉGY IRÁNYBAN NYÚJTHATÓ elasztikus szövetben kényelmes a mozgás.



	S	M	L	XL	2XL	3XL
	095770151	095770152	095770153	095770154	095770155	095770156

9574B

10.808 Ft bruttó
8.510 Ft+áfa

Munkakesztyű



	M	L	XL	2XL
	095740102	095740103	095740104	095740105



2024 MOTO2 WORLD CHAMPIONSHIP

ALONSO LÓPEZ

FERMÍN ALDEGUER

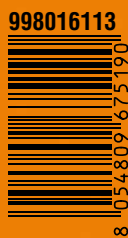

A Beta Utensili S.p.A. fenntartja magának a jogot, hogy termépalettáját, árait előzetes bejelentés nélkül változtassa, illetve módosítsa.

A nyomdai hibákért felelősséget nem vállalunk.

Beta Utensili S.p.A. | via Volta, 18 | 20845 Sovico (MB) | tel +39 039 20771
www.beta-tools.com