

Beta *Action* 2026



AUTOMOTIVE

**AZ AKCIÓ ÉRVÉNYES: 2026. AUGUSZTUS 31-IG,
ILLETVE A KÉSZLET EREJÉIG!**

2026 1/2

Beta

RSC 50 2.0



ONLINE KONFIGURÁTOR

Egyszerű, gyors, felhasználóbarát.
Tervezze meg új műhelyét most!



2÷7	MŰHELYBERENDEZÉSEK C45PRO 2.0 - RCS50 2.0		40÷45	DIAGNOSZTIKAI ESZKÖZÖK	
8÷13	SZERSZÁMKOCSIK, MUNKAPADOK, MŰHELYKOCSIK		46÷48	OLAJLEERESZTŐK ÉS SZŰRŐK	
14-15	SZERSZÁMKÉSZLETEK ÉS SZERSZÁMTÁLCÁK		49÷51	MOTORJAVÍTÓ SZERSZÁMOK	
16÷18	KULCSOK		52-53	ALKATRÉSZTISZTÍTÁS - FÉKJAVÍTÓ SZERSZÁMOK	
19	CSAVARHÚZÓK		53÷58	FÉKJAVÍTÓ SZERSZÁMOK, GUMISZERELÉS	
20-21	DUGÓKULCSOK		58	ERŐÁTVITELT JAVÍTÓ SZERSZÁMOK	
22÷24	NYOMATÉKKULCSOK		59	FELFÜGGESZTÉST JAVÍTÓ SZERSZÁMOK	
24-25	FOGÓK		59÷63	KAROSSZÉRIAJAVÍTÓ SZERSZÁMOK	
25	FÚRÓ ÉS MENETMEGMUNKÁLÓ SZERSZÁMOK		64-65	AUTÓTISZTÍTÁS	
26-27	CSAPÁGYLEHÚZÓK		66÷71	EDELŐK	
27	KALAPÁCSOK ÉS VÉSŐK		72	ROBUR	
27-28	ÁLTALÁNOS KARBANTARTÁS		73	MOTOR- KERÉKPÁR-ÁLLVÁNYOK	
28	MÉRŐ- ÉS JELŐLŐESZKÖZÖK		74	KERÉKPÁRSZERELŐ SZERSZÁMOK	
29	BETA VEGYIÁRUK		75-76	ÖSSZEÁLLÍTÁSOK AUTÓSZERELŐK ÉS GUMISZERELŐK RÉSZÉRE	
30-31	LED LÁMPÁK		77÷81	PNEUMATIKUS SZER- SZÁMOK	
32	AKKUMULÁTOROS SZERSZÁMGÉPEK		82÷84	MUNKAVÉDELMI CIPŐK	
33	KÁBELDOBOK		85÷88	MUNKARUHÁZAT	
34-35	1000V SZIGETELT SZERSZÁMOK		89	BETA KOLLEKCIÓ	
36÷40	AKKUMULÁTOR TÖLTŐK				

A Beta Utensili S.p.A. fenntartja magának a jogot, hogy termépalettáját, árait előzetes bejelentés nélkül változtassa, illetve módosítsa. A nyomdai hibákért felelősséget nem vállalunk!

NEW

VÁSÁROLJON **C45PRO** TÍPUSÚ
MŰHELYBERENDEZÉST

46 cm MÉLY MUNKALAP - C45PRO MŰHELYBERENDEZÉS ÖSSZEÁLLÍTÁS

C45PRO X/196UT

045001987

**C45PRO műhelyberendezés
összeállítás**

- 1 db rozsdamentes acéllal fedett MDF munkalap, 2040x**463** mm (C45PX/3-2,0MT)
- 1 db 7 fiókos rögzített modul (C45PRO M7)
- 1 db 7 fiókos szerszámkocsi (C45PRO C7)
- 1 db rögzített kiszolgáló modul (C45PRO MS)
- 3 db perforált szerszámtartó panel (C45PRO PF)
- 3 db faliszekrény (C45PRO PM)
- 3 db széles falikonzol (C45PRO SL)
- 1 db keskeny falikonzol (C45PRO SS)
- 1 db kétajtós szekrény (C45PRO AS2)



305 kg

2000 mm
495 mm
2955 mm



196 DARABOS **Beta** WORKER **SZERSZÁMKÉSZLET**



MMC45-V1 BW

36



MMC45-V2N BW

137



100%
MADE
BY
Beta

Beta RACSNI - ÚJ DESIGN

14"

12"



MMC45-V3 BW

23

1.506.220 Ft bruttó
1.186.000 Ft+áfa



ÍGY A KÜLÖNÁLLÓ SZERSZÁMOK
MEGVÁSÁRLÁSÁVAL SZEMBEN

186.000 Ft-ot

TAKARÍTHAT MEG



AZ ÖN IGÉNYEIT LEGINKÁBB KIELÉGÍTŐ SZERSZÁMKÉSZLETTEL!

61,5 CM MÉLY MUNKALAP - C45PRO 2.0 MŰHELYBERENDEZÉS ÖSSZEÁLLÍTÁS

C45PRO 2.0 X/267UT

045009157

C45PRO 2.0 műhelyberendezés összeállítás

- 1 db 7 fiókos rögzített modul (C45PRO 2.0 M7)
- 1 db 7 fiókos szerszámkocsi (C45PRO 2.0 C7)
- 1 db rögzített kiszolgáló modul (C45PRO 2.0 MS)
- 3 db perforált szerszámtartó panel (C45PRO 2.0 PF)
- 3 db faliszekrény (C45PRO 2.0 PM)
- 3 db széles falikonzol (C45PRO 2.0 SL)
- 1 db keskeny falikonzol (C45PRO 2.0 SS)
- 1 db kétajtós szekrény (C45PRO 2.0 AS2)

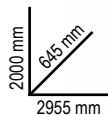
 **334 kg**

2000 mm
645 mm
2955 mm



267 DARABOS SZERSZÁMKÉSZLET



BW MVC45-1/VA

127



BW MVC45-2/VA

12



BW MVC45-3/VA

25



BW MVC45-4/VA

11



BW MVC45-5/VA

92

 14"
12"

1.738.630 Ft bruttó
1.369.000 Ft+áfa

ÍGY A KÜLÖNÁLLÓ SZERSZÁMOK
MEGVÁSÁRLÁSÁVAL SZEMBEN

360.000 Ft-ot

TAKARÍTHAT MEG

Beta RACSNI - ÚJ DESIGN

NEW

VÁSÁROLJON **C45PRO 2.0** TÍPUSÚ
MŰHELYBERENDEZÉST

C45PRO 2.0 B7X/196UT

045009155



• 1 db rozsdamentes acéllal fedett MDF munkalap, 1360x615 mm (C45PRO 2.0 PXE/2-1,3MT)

211 kg

C45PRO 2.0 B7W/196UT

045009156



• 1 db rétegelt fa munkalap, 1360x615 mm (C45PRO 2.0 PWE/2-1,3MT)

201 kg

C45PRO 2.0 műhelyberendezés összeállítás

- 1 db 7 fiókos rögzített modul (C45PRO 2.0 M7)
- 1 db rögzített kétajtós modul (C45PRO 2.0 MA)
- 2 db faliszekrény (C45PRO 2.0 PM)
- 2 db perforált szerszámtartó panel (C45PRO 2.0 PF)
- 2 db széles falikonzol (C45PRO 2.0 SL)
- 2 db keskeny falikonzol (C45PRO 2.0 SS)
- 1 db egyajtós szekrény (C45PRO 2.0 AS1)

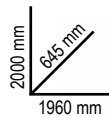

61.5-cm-MÉLY MUNKALAP



196 DARABOS Beta WORKER SZERSZÁMKÉSZLET



36

MMC45-V1 BW



137

MMC45-V2N BW

Beta RACSNI - ÚJ DESIGN



14"
12"



23

MMC45-V3 BW



1.161.923 Ft bruttó
914.900 Ft+áfa



ÍGY A KÜLÖNÁLLÓ SZERSZÁMOK
MEGVÁSÁRLÁSÁVAL SZEMBEN

132.100 Ft-ot

TAKARÍTHAT MEG



AZ ÖN IGÉNYEIT LEGINKÁBB KIELÉGÍTŐ SZERSZÁMKÉSZLETTEL!

C45PRO 2.0 AX/157UT

 045009167

- 1 db rozsdamentes acéllal fedett MDF munkalap, 2040x615 mm (C45PRO 2.0 PXE/3-2,0MT)

 234,5 kg

C45PRO 2.0 AW/157UT

 045009168

- Multi-ply wood worktop, dimensions 2,040x615 mm (C45PRO 2.0 PWE/3-2.0MT)

 219 kg

C45PRO 2.0 műhelyberendezés összeállítás

- 1 db rögzített kiszolgáló modul (C45PRO 2.0 MS)
- 1 db 7 fiókos rögzített modul (C45PRO 2.0 M7)
- 1 db rögzített kétajtós modul (C45PRO 2.0 MA)
- 3 db faliszekrény (C45PRO 2.0 PM)
- 3 db perforált szerszámtartó panel (C45PRO 2.0 PF)
- 2 db széles falikonzol (C45PRO 2.0 SL)
- 2 db keskeny falikonzol (C45PRO 2.0 SS)

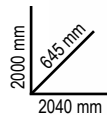

157 DARABOS BETA WORKER SZERSZÁMKÉSZLET



◀ AZ ÁR TARTALMAZZA
A SZERSZÁMOK
PERFORÁLT FALRA
RÖGZÍTÉSÉHEZ
SZÜKSÉGES
KIEGÉSZÍTŐKET



1.330.960 Ft bruttó
1.048.000 Ft+áfa

ÍGY A KÜLÖNÁLLÓ SZERSZÁMOK
MEGVÁSÁRLÁSÁVAL SZEMBEN

107.000 Ft-ot
TAKARÍTHAT MEG



 BETA RACSNI - ÚJ DESIGN

VÁSÁROLJON RSC50 2.0 TÍPUSÚ MŰHELYBERENDEZÉST



RSC50 2.0 D/223UT

050001092



• 1 db munkalap 1495x700 mm
(RSC50 2.0 NPG/2-1,5MT)

276 kg

RSC50 2.0 DX/223UT

050001082



• 1 db rétegelt fa munkalap,
1495x700 mm made from
(RSC50 2.0 PW/2-1,5MT)

275 kg

NEW

RSC50 2.0 műhelyberendezés összeállítás

- 1 db 7 fiókos rögzített modul (RSC50 2.0 M7)
- 1 db rögzített, kétajtós modul (RSC50 2.0 MA)
- 2 db faliszekrény (RSC50 2.0 PM)
- 2 db felső perforált szerszámtartó panel (RSC50 2.0 PFS)
- 2 db alsó perforált szerszámtartó panel (RSC50 2.0 PFI)
- 2 pár jobb- és baloldali konzol (RSC50 2.0 P/2MDX-SX)
- 1 db egyajtós szekrény (RSC50 2.0 A1)

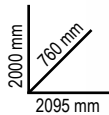

223 DARABOS Beta SZERSZÁMKÉSZLET



M301



M306MH

14"
12"

100%
MADE
By
Beta

Beta RACSNI - ÚJ DESIGN



M311MH



M304

2.086.610 Ft bruttó
1.643.000 Ft+áfa

ÍGY A KÜLÖNÁLLÓ SZERSZÁMOK
MEGVÁSÁRLÁSÁVAL SZEMBEN

554.750 Ft-ot

TAKARÍTHAT MEG



AZ ÖN IGÉNYEIT LEGINKÁBB KIELÉGÍTŐ SZERSZÁMKÉSZLETTEL!

RSC50 2.0 F/445UT

050001096



- 1 db munkalap 2240x700 mm (RSC50 2.0 NPG/3-2,2MT)

411 kg

RSC50 2.0 FX/445UT

050001086



- 1 db rétegelt fa munkalap, 2240x700 mm (RSC50 2.0 PW/3-2,2MT)

405 kg

NEW

RSC50 2.0 műhelyberendezés összeállítás

- 1 db 7 fiókos rögzített modul (RSC50 2.0 M7)
- 1 db 7 fiókos szerszámkocsi (RSC50 2.0 C7)
- 1 db 2 fiókos rögzített kiszolgáló modul (RSC50 2.0 MS-2C)

- 3 db faliszekrény (RSC50 2.0 PM)
- 3 db felső perforált szerszámtartó panel (RSC50 2.0 PFS)
- 3 db alsó perforált szerszámtartó panel (RSC50 2.0 PFI)
- 3 pár jobb- és baloldali konzol (RSC50 2.0 P/2MDX-SX)
- 1 db kétajtós szerszám szekrény (RSC50 2.0 A2)



2000 mm
760 mm
3155 mm

445 DARABOS Beta SZERSZÁMKÉSZLET



M105MH

116

14"
38"
12"



M158MH

161

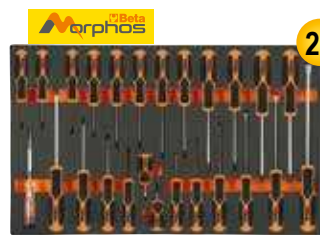

M195MH

25



M266

55



M25

40



M304

15



M118

33



IRÁNYVÁLTÓS
ÜTVECSAVARBEHÁJTÓ
1927P



3.365.500 Ft bruttó
2.650.000 Ft+áfa



ÍGY A KÜLÖNÁLLÓ SZERSZÁMOK
MEGVÁSÁRLÁSÁVAL SZEMBEN

840.600 Ft-ot
TAKARÍTHAT MEG

RSC SOROZAT A TÖKÉLETESÉG EVOLÚCIÓJA!



RSC24

Szerszámkocsi

- Új, ABS erősítésű munkalap
- Univerzális munkalap legurulásgátló peremmel és 8 csavarhúzótartó lyukkal
- A fiókok habgumival bélelték
- Beépített flakontartó (mindkét oldalon alkalmazható)
- Négy Ø 125 mm kerék:
2 rögzített és 2 forgó kerék (egy kerék fékezhető)
- **Mindegyik fiókba maximum 4 db 1/4-es EVA habszivacs vagy ABS hőformált tálcá helyezhető el**
- Központi biztonsági zár előtt

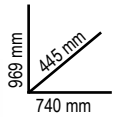

	kg	Ral 2011 Ral 7016	Ral 3000 Ral 7016	Ral 7016	Ral 2011	Ral 9006 Ral 7016	Ral 5015 Ral 7016	Ral 9005	Ft
RSC24/7	63	024004071	024004073	024004077	024004070	024004072	024004076	024004079	286.900 Ft+áfa 364.363 Ft bruttó
RSC24/5	60	024004051	024004053	024004057	240.900 Ft+áfa				305.943 Ft bruttó
RSC24/6	62	024004061	024004063	024004067	269.900 Ft+áfa				342.773 Ft bruttó
RSC24/8	66	024004081	024004083	024004087	314.500 Ft+áfa				399.415 Ft bruttó

2400 RSC24/7-VAS/FO >>> 024004048 <<<

2400 RSC24/7-VAS/A >>> **NEW** 024004043 <<<

223 darabos szerszámkészlet habszivacs tálcában 14" 12"

755.015 Ft bruttó
594.500 Ft+áfa

Közepes méret



**AZ ÖSSZEÁLLÍTÁS TARTALMAZZA
A SZERSZÁMKOCSIT ÉS A SZERSZÁMKÉSZLETET!**



**2400
RSC24/7-VAS/FO**
024004048



**2400
RSC24/7-VAS/A**
024004043

NEW



Takarítson meg akár **890.800 Ft-ot**

AZ RSC24 SZERSZÁMKOCSIT TARTALMAZZA AZ ÁR!

A LEGTELJESEBB BETA SZERSZÁMKÉSZLET VÁLASZTÉK

2400 RSC24/8-VAL/O

> 024004007 <

2400 RSC24/8-VAL/A

> NEW <

> 024004026 <

1.161.923 Ft bruttó

914.900 Ft+áfa

445 darabos szerszámkészlet habszivacs tálcában

14" 38" 12"



M25

40



M304

15



M118

33

 IRÁNYVÁLTÓS
ÜTVECSÁRBEHAJTÓ
1927P

CE



M105MH

116



M158MH

161

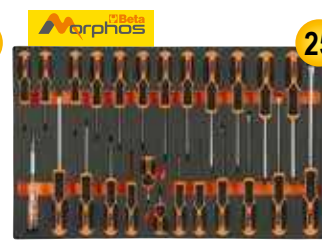

M195MH

25



M266

55

2400 RSC24/8-VAL/O

> 024004007 <

2400 RSC24/8-VAL/A

> 024004026 <

> NEW <

Nagy méret

AZ ÖSSZEÁLLÍTÁS TARTALMAZZA AZ RSC24 TÍPUSÚ SZERSZÁMKOCSIT!

 8 teljesen kivethető, csapágyazott fiók,
588x367 mm:

- 6 fiók, 70 mm magas
- 2 fiók, 140 mm magas

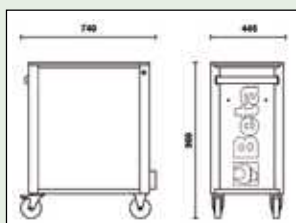
**ÍGY A KÜLÖNÁLLÓ SZERSZÁMOK MEGVÁSÁRLÁSÁVAL SZEMBEN
1.958.200 Ft-ot TAKARÍTHAT MEG**

RSC24AXL

7 fiókos szerszámkocsi borulásgátló rendszerrel, hosszú modell

- ABS erősítésű munkalap legurulásgátló peremmel, 8 csavarhúzó tartó lyukkal és 6 szerszámstálcával
- Robosztus nylon előlap, beépített címketartóval
- A fiókok habgumival bélelték
- Négy Ø 125 mm kerék: 2 rögzített és 2 forgó kerék (egy kerék fékezhető)
- Központi biztonsági zár elöl
- Beépített oldalsó flakontartó (mindkét oldalon alkalmazható)



	Ral 2011 Ral 7016	Ral 3000 Ral 7016	Ral 7016	n°	Max	kg	Ft
RSC24AXL/7	024004271	024004273	024004277	5	70 mm	30 kg	84 522.605 Ft bruttó 411.500 Ft+áfa
				1	140 mm	35 kg	
				1	210 mm	35 kg	
RSC24AXL/8	024004281	024004283	024004287	6	70 mm	30 kg	88 563.245 Ft bruttó 443.500 Ft+áfa
				2	140 mm	35 kg	
				8	70 mm	30 kg	
RSC24AXL/9	024004291	024004293	024004297	8	70 mm	30 kg	90 596.773 Ft bruttó 469.900 Ft+áfa
				1	140 mm	35 kg	

RSC28

SuperTank szerszámkocsi fa munkalappal és 10 fiókkal

- Szerszámkocsi 10 teleszkópos, csapágyazott fiókkal (588x367 mm).
- Gyors és biztos fióknívítás és zárás, a fiók elülső része nylon- és üvegszál
- A fiókok habgumival bélelték
- Négy Ø 150 mm kerék: 2 rögzített és 2 fékezhető forgókerék
- 2 központi biztonsági zár
- Rétegzelt fa munkalap furatokkal a satu rögzítéséhez (A 1599F/150 - 1599GI/150 satut külön kell megrendelni)
- 4 flakontartó (2 elől és 2 hátul)
- 6 oldalsó tálca
- Zárható oldalrekesz bukóajtóval
- 135 mm magas raktér műanyag borítással

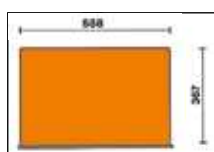
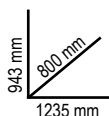

5 elülső fiók:

- 4 fiók, 70 mm magas
- 1 fiók, 210 mm magas

5 oldalsó fiók:

- 4 fiók, 70 mm magas
- 1 fiók, 210 mm magas



	Ral 2011	Ral 7016	Ral 3000	n°	Max
	028003001	028003007	028003003	8	70 mm 25 kg
				2	210 mm 30 kg



RSC24AXXL

8 fiókos szerszámkocsi borulásgátló rendszerrel, hosszú modell

- 1 db teljesen kivethető, teleszkópos, csapágyazott fiók, 1176 mm x 367 mm
- 7 db teljesen kivethető, teleszkópos, csapágyazott fiók, 882 mm x 367 mm:
 - 6 db fiók 70 mm magas
 - 1 db fiók 140 mm magas
- Rozsdamentes acéllal fedett MDF munkalap, az 1599F/125 vagy 1599GI/125 satu rögzítésére szolgáló furatokkal (külön rendelhető) és 6 tálcával
- Robusztus nylon előlap beépített címketartóval
- A fiókok habgumival béleltek
- Teleszkópos, csapágyazott, zárható, polcos, levehető oldalrekesz
- 4 db kerék, Ø 150 mm: 2 db rögzített és 2 db fékezhető forgókerék
- 3 db biztonsági zár
- Beépített papírtekerstartó
- Beépített flakontartó
- Statikus terhelhetőség: 1,100 kg
- A következő tálcákkal bővíthető:
 - maximum 8 db EVA habszivacs vagy ABS hőformált tálca** az 1176 mm x 357 mm méretű fiókba,
 - maximum 6 db EVA habszivacs vagy ABS hőformált tálca** az 882 mm x 367 mm méretű fiókba

747.903 Ft bruttó
588.900 Ft+áfa

kg
1100



kg
131

1020mm
550mm
1330mm



Ral 2011 Ral 3000 Ral 7016
Ral 7016 Ral 7016
024004781 024004783 024004787



n°		kg Max
1	70 mm (1.176x367 mm)	40 kg
6	70 mm (882x367 mm)	30 kg
1	140 mm (882x367 mm)	35 kg



C45PRO 2.0 MWS

7 fiókos szerszámkocsi beépített hulladéktárolóval

- 1 db teleszkópos, csapágyazott fiók (1248 mm x 406 mm)
- 6 db teleszkópos, csapágyazott fiók (782 mm x 406 mm):
 - 5 fiók 65 mm magas
 - 1 fiók 145 mm magas
- A fiókok habgumival béleltek
- Hőformált tálcák elhelyezhetők
- Tárolórekesz köztes polccal és ajtóval, belső méretek 504 mm x 424 mm x 597 mm
- Beépített hulladéktároló
- Beépített papírtekerstartó
- 4 db robusztus kerék, Ø 150 mm, 2 rögzített és 2 forgó kerék (2 kerék fékezhető)
- Központi zár elöl
- Furatokkal a satu rögzítéséhez (1599P/150, a satu külön rendelhető)



1042mm
463mm
1780mm

n°		kg Max
5	65 mm	25 kg
1	105 mm	40 kg
1	145 mm	30 kg

C45PRO 2.0 MWS/X

045000181



- Rozsdamentes acéllal fedett MDF munkalap (1680 mm)

575.310 Ft bruttó
453.000 Ft+áfa

kg
126

C45PRO 2.0 MWS/W

045000191



- Rétegzelt lemez munkalap (1680 mm)

575.310 Ft bruttó
453.000 Ft+áfa

kg
122

C51
Szerszámkocsi

- 3 db csúszásmentes, bordázott gumival borított polc
- Középső polc két magasságban rögzíthető
- Négy Ø 100 mm kerék: 2 rögzített és 2 forgó kerék (egy kerék fékezhető)

 104.140 Ft bruttó
82.000 Ft+áfa

 kg
 200

21 kg

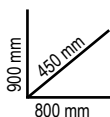

Ral 2011	Ral 7016	Ral 3000
051000001	051000002	051000003

C25

025000001

Tank polcos szerzámkocsi

- Bukófedél 1 csúszó tálca
- A szerzámátálca habgumival bélelt
- A polcok olaj- és benzinálló gumival bélelték
- Négy Ø 100 mm kerék: 2 rögzített és 2 forgó kerék (egy kerék fékezhető)
- Biztonsági zár
- Hőformált tálca 1/2"-os dugókulcshoz és tartozékhoz, üres (024990104)
- 2499PC papírtekerstartóval kiegészíthető

 232.283 Ft bruttó
182.900 Ft+áfa

31,5 kg

3069

030690000

Kézi raklapemelő

Jellemzők:

- 2 db kormányzott kerék, méret: 200 mm x 50 mm, anyag: PU
- Dupla villa görgők, méret: 80 mm x 70 mm, anyag: PU
- Be- és kivezető görgők
- Mélységütköző
- Süllyesztési sebesség szabályozó csap
- Túlterhelés biztonsági szelep
- 3 állású kezelőkar

Műszaki adatok:

- Maximális teherbírás: 2500 kg
- Teljes hossz: 1550 mm
- Villa hossz: 1150 mm
- Villaszárak távolsága: 540 mm
- Villa szélesség: 160 mm
- Vonórúd magasság: 1230 mm
- Max. emelési magasság: 115 mm
- Raklap folyosó méret: 800 mm x 1200 mm hossz: 1805 mm
- Fordulási sugár: 1347 mm

 208.915 Ft bruttó
164.500 Ft+áfa

 kg
 2500

69,5 kg

1150 mm

C56
Munkapad

- Fém munkalap peremmel
- 6 lábú acélváz
- Statikai terhelés: 1.200 Kg
- C57P szerzámfallal kombinálható, munkaasztalra nem rögzíthető.
- Két fiók zárral.
- Padlóhoz rögzíthető.

 kg
 1200

82 kg

 332.613 Ft bruttó
261.900 Ft+áfa

Ral 2011	Ral 7016	Ral 3000
056000201	056000202	056000203

MODULAR line

MUNKAPADOK



C58BC-W2,1 4CA+SVR LED

2,1 m széles teljes munkapad, fa munkalappal,
4 fiókkal és ajtós modullal

755.015 Ft bruttó
594.500 Ft+áfa

- Rétegelt fa munkalap, (2100x750 mm), 38 mm vastag
- 4 db teleszkópos, csapágyazott fiók (367x588 mm):
2 fiók 70 mm magas
2 fiók 140 mm magas
- A fiókok habgumival bélelték
- Mindegyik fiókba 4 EVA habszivacs vagy ABS hőformált tálca helyezhető
- Központi zár elől
- 1 db zárható ajtós modul
- Acélszerkezet 4 tartólábbal
- Furatokkal a satu rögzítéséhez (1599F/150 - 1599GI/150, a satu külön rendelhető)
- 2 db alsó, keskeny tárolópolc, 1788x335 mm, vastagság: 40 mm
- Statikus terhelhetőség: 800 kg, egyenletesen elosztva
- Padlóhoz rögzíthető
- 4 db perforált szerszámtartó paneles készlet
- 2 db IP20 LED lámpasín



kg
800

kg
169,5

1860 mm
750 mm
2100 mm



Ral 2011	Ral 7016
Ral 7016	
058000743	058000748

NEW

C58BC-2,1

Egyszerű fa munkalapos munkapad, 2,1 m széles

- Alsó keskeny tárolópolc, 1788 mm x 335 mm; vastagság: 40 mm
- Acélszerkezet 4 tartólábbal
- Furatokkal a satu rögzítéséhez (1599F/150 - 1599GI/150, a satu külön rendelhető)
- Padlóhoz rögzíthető



903 mm
750 mm
2100 mm

kg
800

C58BC-W2,1

058000621



kg
70

229.743 Ft bruttó
180.900 Ft+áfa

- Rétegelt fa munkalap (2100 mm x 750 mm), 38 mm vastag

C58BC-X2,1

058000626



kg
93

229.743 Ft bruttó
180.900 Ft+áfa

- Rozsdamentes acéllal fedett MDF munkalap (2100 mm x 750 mm), 38 mm vastag

5904VA/T

059040416

102 darabos szerszámkészlet habszivacs tálcában

12"

591.693 Ft bruttó
465.900 Ft+áfa

Mennyiség/megnevezés

Beta N.	TR
21 csillag-villáskulcsok 6-7-8-9-10-11-12-13-14-15-16-17-18-19-20-21-22-24-27-30-32 mm	42 T05
8 villáskulcs 6x7-8x9-10x11-12x13-14x15-16x17-18x19-20x22 mm	55 T06
9 imbuszkulcs 0 1,5÷10 mm	96/SC9 T33
6 T - szárú imbuszkulcs műanyag markolattal 0 2-2,5-3-4-5-6 mm	96T T52
8 csuklós T - kulcs 1 7-8-10-12-13-14-17-19 mm	952 T63
19 1/2"-os hatlapú dugókulcs 1 10-11-12-13-14-15-16-17-18-19-20-21-22-23-24-26-27-30-32 mm	920A T83
1 1/2"-os toldó 125 mm	920/21 T83
1 1/2"-os toldó 255 mm	920/22 T83
1 1/2"-os csukló	920/25 T83
1 1/2"-os csúszkás T-hajtószer 305 mm	920/42 T83
1 1/2"-os irányváltós racsnó R	920/55 T83
1 erősített oldalcsipőfogó ø 160 mm	1084BM T137
1 kombinált fogó ø 180 mm	1150BM T137
1 egyenes extra hosszú félkerékszerű fogó - 160 mm	1166BM T137
1 egyenes belső Seeger-fogó ø 180 mm	1032 T145
1 hajlított belső Seeger - fogó ø 170 mm	1034 T145
1 egyenes külső Seeger-fogó ø 175 mm	1036 T145
1 hajlított külső Seeger - fogó ø 175 mm	1038 T145
1 egyenes pofájú önzáró fogó 240 mm	1052 T153
1 vízpumpa fogó 250 mm	1048N T153
7 csavarhúzó hasítottfejű csavarokhoz - 2,5x50 -3x75 - 3,5x100 - 4x125 -5,5x100 - 5,5x150 - 6,5x150 mm	1221 T199MH
6 Phillips®-csavarhúzó , PH0x60 - PH0x100 - PH1x80 - PH1x120 - PH2x100 - PH2x150 mm	1222 T202MH
2 erősített laposvágó 100-200 mm	35 T234
1 lakatos kalapács 300 g	1370 T234
1 műanyag kalapács ø 35 mm	1390 T234
1 hóformált szerszámtartó	VP5



T199MH T202MH T83



T145 T153 T137 T234



T52 T33 T05 T06



T63 VP5

A következő szerszámokhoz ajánlott: RSC23T - RSC24 - RSC24A - RSC24AXL - RSC24AXLP/7 - RSC24AXXL - RSC24L/7 - RSC24L-CAB - C37 - C39 - C39SM - C39MD - RSC28 - C59 - C58BC - RSC55 - RSC50 2.0

M01

024500001



22

156.083 Ft bruttó
122.900 Ft+áfa

4,5 kg

42 6-7-8-9-10-11-12-13-14-15-16-17-18-19-20-21-22-24-27-30-32-36 mm

M05

024500005



16

75.057 Ft bruttó
59.100 Ft+áfa

1,5 kg

42 6-7-8-9-10-11-12-13-14-15-16-17-18-19-20-21 mm

M45

024500045



12

108.331 Ft bruttó
85.300 Ft+áfa

1,3 kg

142 8-9-10-11-12-13-14-15-16-17-18-19 mm

M46

024500046



12

118.872 Ft bruttó
93.600 Ft+áfa

1,4 kg

142SN 8-9-10-11-12-13-14-15-16-17-18-19 mm

M50

024500050



8

44.691 Ft bruttó
35.190 Ft+áfa

1,1 kg

96T 2-2,5-3-4-5-6-7-8 mm

M63

024500063



8

121.031 Ft bruttó
95.300 Ft+áfa

3,4 kg

952 7-8-10-12-13-14-17-19 mm

M69

024500069



9

100.965 Ft bruttó
79.500 Ft+áfa

1,8 kg

951 2,5-3-4-5-6-8-10-12-14 mm

M100MH >> 024500109 <<

98 348.615 Ft bruttó
274.500 Ft+áfa

📦 6,7 kg >> **14" 12"**

- 895/1 - 895/3 - 895/6
- 900 4-4,5-5-5,5-6-7-8-9-10-11-12-13-14 mm
 - 900L 5-6-7-8-9-10-11-12-13 mm
 - 900ME 3-4-5-6-7 mm
 - 900LP 0,8x4-1x5,5-1,2x6,5-1,2x8 mm
 - ⊕ 900PH PH1-PH2-PH3-PH4
 - ⊕ 900TX T10-T15-T20-T25-T27-T30-T40
 - 900/20 50 mm - 900/20L 100 mm
 - 900/21 150 mm
 - 900/25
 - 900BG/31
 - 900/42

- ⊗ 900/55
- 920A 8-10-11-12-13-14-15-16-17-18-19-20-21-22-23-24-26-27-28-30-32 mm
- 920/15 - 920/25
- 920AN/125 125 mm
- 920AN/250 250 mm
- 920/42
- ⊗ 920/55
- ⊕ 920FTX 10-12-14-16-18-20-22-24 mm
- 920AL 10-12-13-14-15-16-17-18-19-21-22 mm

NEW

M105MH >> 024500114 <<

116 377.825 Ft bruttó
297.500 Ft+áfa

📦 7,7 kg >> **14" 38" 12"**

- 900 4-4,5-5-5,5-6-7-8-9-10-11-12-13-14 mm
- 900L 5-6-7-8-9-10-11-12-13 mm
- 96BPC/SC9 1,5-2-2,5-3-4-5-6-8-10 mm
- 895/1 - 895/3 - 895/6
- 900ME 3-4-5-6-7 mm
- 900LP 0,8x4-1x5,5-1,2x6,5-1,2x8 mm
- ⊕ 900PH PH1-PH2-PH3-PH4
- ⊕ 900TX T10-T15-T20-T25-T27-T30-T40
- 900/16 □ 1/4 - ■ 3/8
- 900/... 50-100-150 mm
- 900/25 - 900BG/31 - 900/42
- ⊗ 900/55
- 910A 6-7-8-9-10-11-12-13-14-15-16-17-18-19-20-21-22 mm
- 910/15 □ 3/8 - ■ 1/4

- 910/16 □ 3/8 - ■ 1/2
- 910/21 125 mm
- 910/22 250 mm
- 910/25 - 910/42
- ⊗ 910/55
- 920A 8-10-11-12-13-14-15-16-17-18-19-20-21-22-23-24-26-27-28-30-32 mm
- 920/15 □ 1/2 - ■ 3/8
- 920/25
- 920AN 125 - 250 mm
- 920/42
- ⊗ 920/55
- 956E 16-17,8-20,8 mm

NEW

M118 >> 024500118 <<

33 290.195 Ft bruttó
228.500 Ft+áfa

📦 8 kg >> **12"**

FOR 140 MM DRAWERS

- 1927P 1750 Nm
- 720L ○ 13-17-19-21-22-24 mm
- 720ME ○ 5-6-8-10-12-14-17-19 mm
- 720 ○ 10-12-13-14-15-16-17-18-19-21-22-24-27-30-32 mm
- 720LC ○ 17-19-21 mm

M125 >> 024500872 <<

68 348.615 Ft bruttó
274.500 Ft+áfa

📦 7,9 kg >> **38" 12"**

- 910AL 8-9-10-11-12-13-14-15-16-17-19-21-22 mm
- 920PE 5-6-6L-7-8-8L-10-10L-12-12L mm
- ⊕ 920FTX E12-E14-E16-E18-E20-E22-E24
- ⊕ 920TX T20-T25-T27 - T30-T30L-T40-T40L-T45-T50-T50L-T55-T60-T60L
- 920XZN 5-6-6L-8-8L-10-10L-12L mm
- ⊕ 900TX T10-T15-T20-T25-T27-T30-T40
- 920AL 10-12-13-14-15-16-17-18-19-21-22-23-24-27-30-32 mm
- 1692/5 5 m

M195MH >> 024500196 <<

25 121.031 Ft bruttó
95.300 Ft+áfa

📦 3,4 kg >> **NEW**

- 1253 3,5x100 mm
- 1221 2,5x50 - 3x75 - 4x100 - 5,5x125 - 6,5x150 - 8x200 mm
- 1222 PH0x60 - PH1x80 - PH2x100 - PH3x150 mm
- ⊕ 1222N PH1X30 mm
- ⊕ 1227TX T6-T7-T8-T9-T10-T15-T20-T25-T27-T30-T40-T45
- 1221N 4x30 mm

NEW

M213 >> 024500213 <<

25 77.089 Ft bruttó
60.700 Ft+áfa

📦 1,8 kg >> **Beta evox**

- 1201E 2,5x50-3x75-4x100-5,5x125-6,5x150-8x200 mm
- 1201EN 4x30 mm
- ⊕ 1202E PH0x60-PH1x80-PH2x100-PH3x150 mm
- ⊕ 1202EN PH1X30 mm
- 1207E/TX T6-T7-T8-T9-T10-T15-T20-T25-T27-T30-T40-T45
- 1253 3,5x100 mm

M230 >> 024500230 <<

25 145.415 Ft bruttó
114.500 Ft+áfa

📦 3,2 kg >> **NEW**

- 30 Ø 2-3-4 mm
- 31 Ø 2-3-4-5-6-8 mm
- 32 Ø 4 mm
- 34 150 mm
- 35 200-250 mm
- 36 125 mm
- 1370 500 g
- 1390 Ø 35 mm
- 1692 3 m
- 1712
- 1719BMA/Q 200 mm
- ▲ 1719BMA/T 200 mm
- 1719BMA/P 200 mm
- ▶ 1719BMA/M 200 mm
- 1719BMA/R 200 mm
- 1737NX
- 1771 170 mm

42

BETA IKONIKUS VILLÁSKULCS

A KARCSÚ PROFILNAK KÖSZÖNHETŐEN STÍLUSOS,
VÉKONY, KÉZREÁLLÓ FORMA



42/SC8

000421086

8 darabos csillag-villáskulcs készlet, kompakt tartóval

36.767 Ft bruttó
28.950 Ft+áfa

ÚJ TARTÓK

8-10-12-13-14-15-17-19 mm



NEW

42/SP15

000421078

15 darabos csillag-villáskulcs készlet, műanyag tartóval

65.024 Ft bruttó
51.200 Ft+áfa



6-7-8-9-10-11-12-13-14-15-16-17-19-22-24 mm

142/SC8

001420086

8 darabos csuklós racsnis csillag-villáskulcs készlet, kompakt tartóval

69.215 Ft bruttó
54.500 Ft+áfa

ÚJ TARTÓK

8-10-12-13-14-15-17-19 mm



NEW

42/S26

000421070

26 darabos csillag-villáskulcs készlet

153.035 Ft bruttó
120.500 Ft+áfa



6-7-8-9-10-11-12-13-14-15-16-17-18-19-20-21-22-23-24-25-26-27-28-29-30-32 mm

142SN/SC8

001420258

8 darabos csuklós, racsnis csillag-villáskulcs készlet, kompakt tartóval

84.582 Ft bruttó
66.600 Ft+áfa

ÚJ TARTÓK

8-10-12-13-14-15-17-19 mm



NEW

55/B12N

000550164

12 darabos villáskulcs készlet, tartós poliészterből készült összetekercselt tokban

53.340 Ft bruttó
42.000 Ft+áfa



6x7-8x9-10x11-12x13-14x15-16x17-18x19-20x22-21x23-24x26-25x28-30x32 mm

90/B8N

000900156

9 darabos hajlított csillagkulcs készlet, tartós poliészterből készült összetekkerhető tokban

44.691 Ft bruttó
35.190 Ft+áfa

6x7-8x9-10x11-12x13-14x15-16x17-18x19-20x22 mm



96T/55P

000960946

5 darabos T-szárú imbuszkulcs készlet, műanyag markolattal

22.162 Ft bruttó
17.450 Ft+áfa

Ø 2,5-3-4-5-6 mm



141/B9

001410069

9 darabos egyenes racsnis csillag-villáskulcs készlet, szövet tokban

53.340 Ft bruttó
42.000 Ft+áfa

8-10-11-12-13-14-15-17-19 mm



97TTX/56

000970791

6 darabos T-szárú imbuszkulcs készlet Torx®-csavarokhoz, műanyag markolattal

29.591 Ft bruttó
23.300 Ft+áfa

Ø T10-T15-T20-T25-T30-T40



186 8-32

001860008

Önzáró kulcs automatikus visszaállítással 8 és 32 mm közötti hatszögű csavarokhoz

17.463 Ft bruttó
13.750 Ft+áfa

A következő profilú csavarfejekhez ideális: hatszög, Spline, négyzög, Torx®; sérült is.

L 260 mm



SPLINE®
12 oldalú

négyzög

Torx®

hatszög

sérült fejű csavar (70%)

95IGP/56

009511687

6 darabos T-szárú imbuszkulcs készlet

46.469 Ft bruttó
36.590 Ft+áfa

Ø 3-4-5-6-8-10 mm



951/56 >> 009510687 <<

6 T-szárú imbuszkulcs készlet

○ 2,5-3-4-5-6-8 mm



44.691 Ft bruttó
35.190 Ft+áfa

952/07 >> 009520079 <<

7 darabos csuklós T-szárú dugókulcs készlet

○ 7-8-10-12-13-14-17 mm

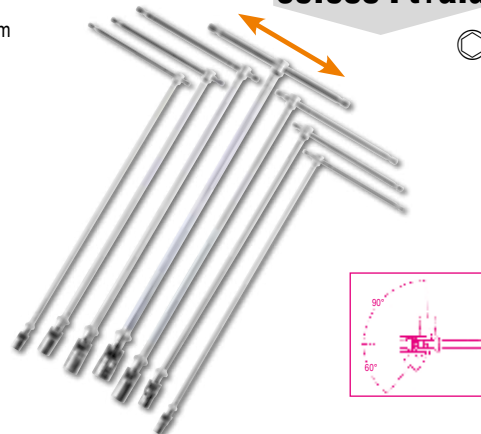

88.773 Ft bruttó
69.900 Ft+áfa

920/40 >> 009200850 <<

1/2"-os csuklós T-hajtószer, krómozott

12"

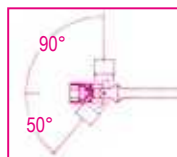

L mm	A mm
490	230

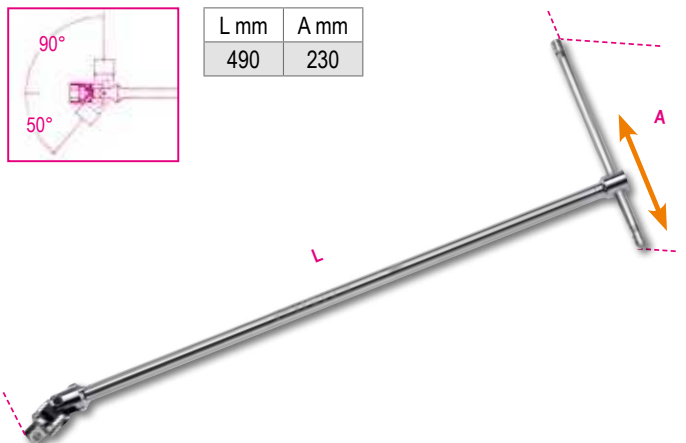

20.892 Ft bruttó
16.450 Ft+áfa

96BP-H0/SC9 >> 000961254 <<

9 darabos gömbfejű hajlított imbuszkulcs készlet, csavar megtartó véggel

14.034 Ft bruttó
11.050 Ft+áfa

○ mm	L mm
1,5	79
2	84
2,5	89
3	99
4	100
5	126
6	148
8	168
10	187

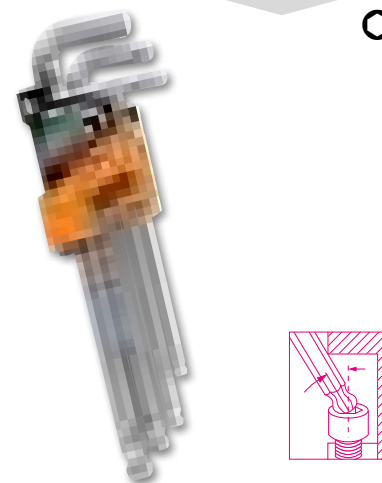

96BPC/SC9 >> 000960354 <<

9 darabos gömbfejű hajlított imbuszkulcs készlet

13.703 Ft bruttó
10.790 Ft+áfa

○ mm	L mm
1,5	79
2	84
2,5	89
3	99
4	108
5	126
6	148
8	168
10	187

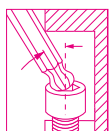

97BTX/SC8 >> 000970164 <<

8 darabos gömbfejű imbuszkulcs készlet Torx®-csavarokhoz

26.149 Ft bruttó
20.590 Ft+áfa

○ mm	L mm
T9	62
T10	71
T15	81
T20	92
T25	94
T27	105
T30	114
T40	129



97BRTL/SC8 >> 000970464 <<

8 darabos hosszú hajlított gömbfejű imbuszkulcs készlet, Tamper Resistant Torx® csavarokhoz

26.734 Ft bruttó
21.050 Ft+áfa

⊕ mm	L mm
T9	80
T10	86
T15	100
T20	110
T25	126
T27	140
T30	160
T40	176

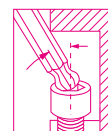

EXTRA HOSSZÚ +25%





A CSAVARHÚZÓ, AMELY A MAROKHOZ IDOMUL

1 NYÉL

A markolat három anyag innovatív kombinációjából áll. Míg a polipropilén szilárdságot biztosít, a tenyérrrel érintkező szuperpuha TPR réteg alkalmazkodik a tenyérhez, így nem csak jobb erőátvitelt, de kényelmesebb fogást is biztosít.

2 A háromszögletű nyél kialakításának köszönhetően nem gurul el a munkafelületről

3 A markolat a legnehezebb munkakörülmények között is jobb fogást biztosít

4 Azonnal beazonosítható a fejrészen

5 A fekete foszfátzott kopásállóbb és illeszkedik a



MATÉK

...törőmunkban végzett
...gálatok A KORÁBBI

...LEKHEZ KÉPEST 30%-KAL NAGYOBB
...ATÉKOT REGISZTRÁLTAK.

...ERŐKIFEJTÉS ÉS
...OBB TELJESÍTMÉNY
...IDEN ALKALMAZÁSBAN

NEW



1223/D
012230018

5 darabos csavarhúzó készlet

- 1221 ● 2,5x50 - 3x75 - 4x100 - 5,5x100 - 6,5x150 mm
- 1222 ● PH0x60 - PH1x80 - PH2x100

24.321 Ft bruttó
19.150 Ft+áfa



1223/D10N
012230019

10 darabos csavarhúzó készlet

- 1221 ● 2,5x50 - 3x75 - 4x100 - 5,5x150 - 6,5x150 mm
- 1221N ● 4x30 mm
- 1222 ● PH0x60 - PH1x80 - PH2x100
- 1222N ● PH1

30.925 Ft bruttó
24.350 Ft+áfa



1227TX/D7
012270207

7 darabos csavarhúzó készlet

- 1207E/TX ● T5 - T6 - T8 - T10 - T15 - T20 - T25

31.483 Ft bruttó
24.790 Ft+áfa



NEW

1203E/D8P
012031018

8 darabos csavarhúzó készlet

- 1201E ● 2,5x50 - 3x75 - 4x100 - 5,5x100 - 6,5x150 mm
- 1202E ● PH0x60 - PH1x80 - PH2x100 mm

15.608 Ft bruttó
12.290 Ft+áfa



1203E/D10N
012031019

10 darabos csavarhúzó készlet

- 1201E ● 2,5x50 - 3x75 - 4x100 - 5,5x150 - 6,5x150 mm
- 1202E ● PH0x60 - PH1x80 - PH2x100 mm
- 1201EN ● 4x30 mm
- 1202EN ● PH1x30 mm

19.545 Ft bruttó
15.390 Ft+áfa



1207E/TX-D7
012071207

7 darabos csavarhúzó készlet

- 1207E/TX ● T6 - T8 - T10 - T15 - T20 - T25 - T30

19.545 Ft bruttó
15.390 Ft+áfa



Beta *evox*
A CSAVARHÚZÓ EVOLÚCIÓJA!



867/C52

008670901

52 darabos hatszögű csavarhúzóbetét, 2 és 10 mm-es tartozékkal



47.562 Ft bruttó
37.450 Ft+áfa

- 867PE ○ 4-5-6-7-8-10-12 mm
- 867PE/L ○ 4-5-6-7-8-10-12 mm
- 867XZN ○ M5-M6-M8-M10-M12
- 867XZN/L ○ M5-M6-M8-M10-M12
- 867TX ⊕ T20-T25-T30-T40-T45-T50-T55
- 867TX/L ⊕ T20-T25-T30-T40-T45-T50-T55
- 867RTX ⊕ T20-T25-T30-T40-T45-T50-T55
- 867RTX/L ⊕ T20-T25-T30-T40-T45-T50-T55
- 867/1 ○ 10 mm - □ 3/8"
- 867/2 ○ 10 mm - □ 1/2"



250x170x70 mm

2,1 kg

920TX/SB9

009200532

9 részes imbusz-dugókulcs szerszám készlet Torx®-csavarokhoz tartón

59.182 Ft bruttó
46.600 Ft+áfa

- ⊕ T20-T25-T27-T30-T40-T45-T50-T55-T60



900/C11

009000971

11 db hatlapú dugókulcs, 20 db csavarhúzóbetét és 8 db betéttartó, fémdobozban

- | | | |
|--|-----------|--------|
| 861LP ● 0,5x3-0,8x5,5-1x5,5-1,2x6,5 mm | 900/20 | 50 mm |
| 861PE ○ 3-4-5-6-8 mm | 900/21 | 150 mm |
| 861PH ⊕ PH0-PH1-PH2-PH3 | 900/25 | |
| 861TX ○ T8-T10-T15-T20-T25-T30-T40 | 900/42 | |
| 895/1 ○ 1/4" - □ 1/4" | 900BG/31 | |
| 900 ○ 5-5,5-6-7-8-9-10-11-12-13-14 mm | 900/55N ⊕ | |
| 900/16 □ 1/4 - ■ 3/8" | | |



39x

79.756 Ft bruttó
62.800 Ft+áfa



350x150x50 mm

1,2 kg

902A/C22

009020807

22 db hatlapú dugókulcs és 6 db tartozék, fémdobozban

- | | | |
|-------------|---|--|
| 1/4" | 900 ○ 5-5,5-6-7-8-9-10-11-12-13 mm | |
| | 900/20 ○ 50 mm | |
| | 900/25 ○ | |
| 1/2" | 920A ○ 10-13-14-15-17-18-19-22-24-27-30-32 mm | |
| | 920/21 ○ 125 mm | |
| | 920/25 ○ | |
| | 920/55 ⊕ | |



28x

126.238 Ft bruttó
99.400 Ft+áfa

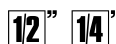

420x185x60 mm

3,5 kg

920A/C17M

009200924

17 db hatlapú dugókulcs és 5 db tartozék, fémdobozban

113.538 Ft bruttó
89.400 Ft+áfa

- 920A ○ 10-11-12-13-14-15-16-17-18-19-20-21-22-24-27-30-32 mm
- 920/21 125 mm
- 920/22 255 mm
- 920/25
- 920/42 305 mm
- 920/55 ⊕



22x

420x185x60 mm

928A/C12

009280955

12 db hatlapú dugókulcs és 5 db tartozék, fémdobozban

299.085 Ft bruttó
235.500 Ft+áfa

- 928A ○ 22-24-27-30-32-34-36-38-41-46-50-55 mm
- 928/21 200 mm
- 928/22 380 mm
- 928/25
- 928/42 450 mm
- 928/55 ⊕



17x

530x220x80 mm

13,5 kg

BETA RACSNI TERMÉKCSALÁD

A BETA RACSNIS TERMÉKEI ÁTALAKULTAK ÉS ÚJ SZERSZÁMOKKAL BŐVÜLTEK. VÁLASSZA KI AZ ÖN IGÉNYEINEK LEGJOBBAN MEGFELELŐ MODELLT!



**72 fogas mechanizmus:
5° felvételi szög a szűk helyen
végzendő munkákhoz**



Kisebber fej méret + foszfátzott négyzögletes csatlakozó



Egykezes irányváltás



A racsnifejre gyakorolt kézi nyomás nem okoz irányváltást, és lehetővé teszi a hajtószár szabad mozgását

A 1/2" és 3/4" négyzögletű csatlakozós változatok mintegy 6%-kal könnyebbek, így a használatuk is könnyebb változatlan robosztusság és teljesítmény mellett.

**ÚJ DESIGN: INNOVATÍV ANYAGOK
A KIEMELKEDŐ TELJESÍTMÉNY
ÉRDEKÉBEN**

EGYENES HAJTÓSZÁR

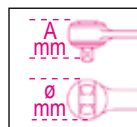

	L mm	Ø mm	A mm	■	fogas		Ft
900/55	127	25	29	1/4"	72	009001155	16.116 Ft bruttó 12.690 Ft+áfa
910/55	207	31	33	3/8"	72	009101155	17.386 Ft bruttó 13.690 Ft+áfa
920/55	271	40	41	1/2"	72	009201155	20.892 Ft bruttó 16.450 Ft+áfa
928/55	504	58	59	3/4"	72	009281155	57.087 Ft bruttó 44.950 Ft+áfa

- 1 Egyenes hajtószár: a sajtolási eljárás alapját a belső feszültség minimalizálását szem előtt tartva, speciálisan kialakított, kerek keresztmetszetű, félkész termék adja, így a hajtószár optimális teljesítményt biztosít
- 2 Ergonomikus, kétkomponensű markolat
- 3 Akasztólyuk a markolaton

ÍVELT HAJTÓSZÁR

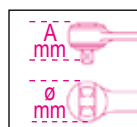

	L mm	Ø mm	A mm	■	fogas		Ft
900E/55	125	26	25	1/4"	72	009001255	16.116 Ft bruttó 12.690 Ft+áfa
910E/55	204	31	33	3/8"	72	009101255	17.386 Ft bruttó 13.690 Ft+áfa
920E/55	267	40	41	1/2"	72	009201255	20.892 Ft bruttó 16.450 Ft+áfa

**SZŰK HELYEKEN
IS HASZNÁLHATÓ**



- 1 A munkáshoz képest megemelt markolatú, ívelt hajtószár nagyobb kényelmet és könnyebb használatot biztosít
- 2 Ergonomikus, kétkomponensű markolat
- 3 Akasztólyuk a markolaton

NEW

560/C6

005600160

Nyomatéksokszorozó, jobbos és balos műanyag kofferban
Áttétel 6,5:1



316.865 Ft bruttó
249.500 Ft+áfa

Egyenes és derékszögű kítámasztó karral szállítva

Nm	kgfm	lbf.ft	□	■	kg
1500	150	1106	1,2"	3/4"	6

RATIO: 6.5:1

599DGT-AW

Elektronikus nyomatékkulcs nyomaték és szög leolvasással, irányváltós racsnival és vezeték nélküli adatátvitellel, jobbirányú (+/- 2% pontosság) és balirányú (+/- 3% pontosság) meghúzáshoz

UNI EN ISO 6789

14" 38" 12" CE

- Meghúzási típusok: nyomaték, szög, nyomaték + szög
- Kettős mérési mód: csúcs és maradvány
- Fény-, és szaggatott hangjelzés mellet érezhető rezgés tájékoztat a nyomaték vagy a szögérték eléréséről
- Az utolsó 999 csúcs nyomaték és/vagy szög értékek tárolhatók és megjeleníthetők
- 9 előre beállítható és menthető mód
- Biztonsági gombreteszelés
- A nyomatékkulcs a szoftverrel adott felhasználóhoz társítható
- Követhető meghúzási adatok. A szoftver lehetővé teszi a dátum és az időpont, a szerszám sorozatszám, a beállított meghúzási érték, az elért érték rögzítését, és a felhasználói azonosítóhoz társítását

- Csúszásmentes kétkomponensű markolat
- Nyomatékkulcs + 9 nyelvű szoftver
- A következő tartozékokkal: 3 db AA - 1.5V elem, vezeték nélküli vevőegység és szoftver USB kulcs
- **Kétirányú vezeték nélküli tömeges adatátvitel a nyomatékkulcs és a szoftver között, utólag és valós időben**
- **Egyedi adatfeldolgozó szoftver közvetlen, könnyen leolvasható OK/NG (JÓ/ROSSZ) eredménnyel és valós idejű grafikon megjelenítés**

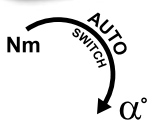

NYOMATÉK + SZÖG

	Nm	kgfm	lbf.ft	■	L (mm)	□	g	□	Ft
599DGT-AW/30	6÷30	0,6÷3	4,5÷22	1/4"	410	0,1	800	005990702	383.413 Ft bruttó 301.900 Ft+áfa
599DGT-AW/135	27÷135	2,7÷13,5	20÷100	3/8"	445	1,0	1000	005990713	388.493 Ft bruttó 305.900 Ft+áfa
599DGT-AW/340	68÷340	6,8÷34	50÷250	1/2"	615	1,0	1500	005990734	401.193 Ft bruttó 315.900 Ft+áfa



610L

Kioldó nyomatékkulcs L-formájú karral jobb oldali meghúzáshoz, 5 beállított értékkel, meghúzási pontosság: ± 4%

12"



L mm	L1 mm
470	80

UNI EN ISO 6789

610L/5

006100125

Választható nyomatékértékek:
90-100-110-120-130 Nm

57.595 Ft bruttó
45.350 Ft+áfa

610L/5L

006100150

Választható nyomatékértékek:
120-140-160-180-200 Nm

59.690 Ft bruttó
47.000 Ft+áfa

610X/4

006100200

Kereszt-nyomatékkulcs 4 előre beállított értékkel

49.390 Ft bruttó
38.890 Ft+áfa

Választható nyomatékértékek
90 - 100 - 110 - 120 Nm

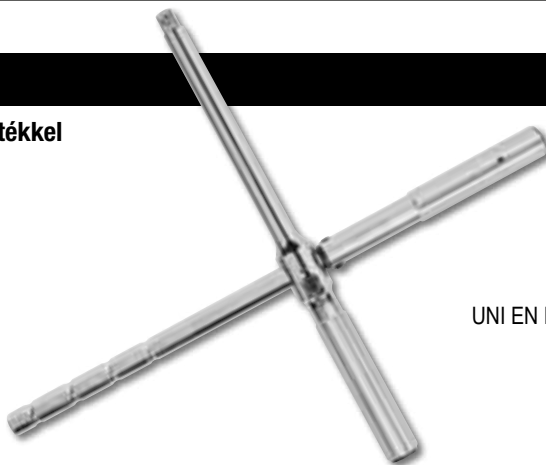

12"

UNI EN ISO 6789



NEW

666

ZERO-RESET kioldó nyomatékkulcs
irányváltós racsnival,
jobb oldali meghúzáshoz,
meghúzási pontosság: ± 3%



ZERO-RESET A NYOMATÉKKULCS,
AMELY NEM IGÉNYEL VISSZAÁLLÍTÁST



	Nm	■	▤	L (mm)	g		Ft
666/2	5÷25	1/4"	0,05	273	395	006660702	98.298 Ft bruttó 77.400 Ft+áfa
666/2X	5÷25	3/8"	0,05	273	405	006660703	98.298 Ft bruttó 77.400 Ft+áfa
666/5	10÷50	3/8"	0,25	342	680	006660705	90.297 Ft bruttó 71.100 Ft+áfa
666/10	20÷100	3/8"	0,25	385	760	006660710	90.932 Ft bruttó 71.600 Ft+áfa
666/10X	20÷100	1/2"	0,25	385	770	006660711	92.456 Ft bruttó 72.800 Ft+áfa
666/20	40÷200	1/2"	0,5	471	1020	006660720	97.155 Ft bruttó 76.500 Ft+áfa
666/30	60÷300	1/2"	1	600	1271	006660730	110.363 Ft bruttó 86.900 Ft+áfa

UNI EN ISO 6789

14" 38" 12"



666/C20

006661020

Zero-Reset kioldó nyomatékkulcs dobozban,
dugókulcsokkal és hosszabbítókkal

16x

167.005 Ft bruttó
131.500 Ft+áfa

○ 666/20	40÷200 Nm
920A	13÷27 mm
920/20-920/21-920/22	75-125-255 mm
920/15	□ 1/2" - ■ 3/8"



12"

510x180x45 mm

NEW

667

ZERO-RESET kioldó
nyomatékkulcs átnyomós
racsnival, bal és jobb
oldali meghúzáshoz,
meghúzási pontosság: ± 3%

**NYOMATÉKKULCS, AMELY NEM
IGÉNYEL VISSZAÁLLÍTÁST**

UNI EN ISO 6789

12" 34"

	Nm	■	▤	L (mm)	g		Ft
667/20	40÷200	1/2"	0,5	471	1035	006670720	96.139 Ft bruttó 75.700 Ft+áfa
667/30	60÷300	1/2"	1,0	600	1285	006670730	105.156 Ft bruttó 82.800 Ft+áfa
667/40	80÷400	3/4"	1,0	710	2220	006670740	258.445 Ft bruttó 203.500 Ft+áfa

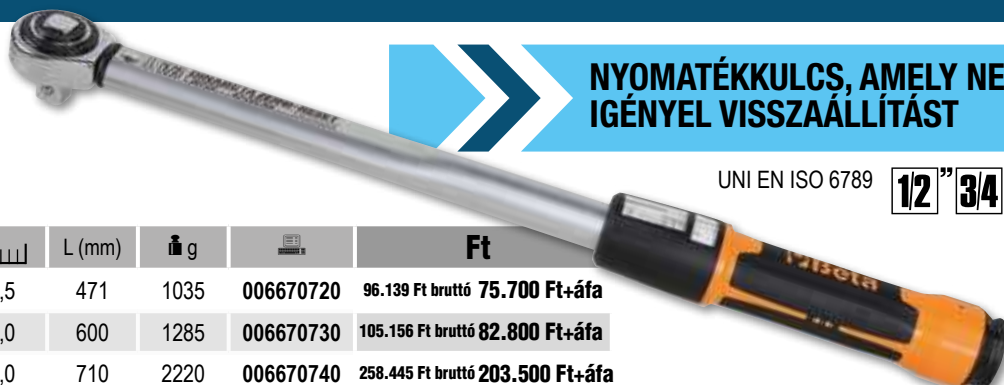

677/C

Önkioldó nyomatékkulcs egyszerű racsival jobb és bal oldali meghúzásokhoz, fém dobozban, meghúzási pontosság: ± 4%

A kulcs két részből áll: a racsnis kar és a nyomatékállításra szolgáló önkioldó rendszer



A Beta 677/C önkioldó nyomatékkulcsa különösen alkalmas nagy nyomatékot igénylő felhasználásra. Az önkioldó mechanizmus a kulcs csuklónál történő kb. 20°-os elhajlásával tájékoztatja a felhasználót a megfelelő nyomaték eléréséről.



3/4"

UNI EN ISO 6789

	Nm	kgfm	lbf.ft	■	▤	L (mm)	kg	006770607	399.415 Ft bruttó	Ft
677/C600	120÷600	12÷60	100÷450	3/4"	10	1059	6,0	006770607	399.415 Ft bruttó	314.500 Ft+áfa
677/C800	200÷800	20÷80	150÷600	3/4"	10	1319	6,7	006770612	409.575 Ft bruttó	322.500 Ft+áfa
677/C1000	300÷1000	30÷100	200÷750	3/4"	20	1554	7,4	006770616	438.150 Ft bruttó	345.000 Ft+áfa

601C

006010100

Digitális szögmérő szögértékes meghúzáshoz

- Előre meghatározott feszítéssel történő csavarmeghúzás végrehajtásához torziós szögmérés segítségével
- Hangjelzéssel (BUZZER) és fényjelzéssel (LED) rendelkezik, amelyek jelzik a beállított szög közelségét és elérését
- Jobb és bal oldali meghúzáshoz
- Szögpontosság: +/- 2°
- Pontosság: 0,1°
- 9 előre beállítható szögérték
- 50 mérés rögzíthető a memóriában
- ABS tokkal szállítjuk
- Tápellátás: 2 db AAA elem (tartalmazza)

77.724 Ft bruttó
61.200 Ft+áfa



601CA

006010120

Digitális szögmérő nyomaték és szögérték meghúzáshoz

- Lehetővé teszi a nyomaték és szögérték meghúzást
- Jobb irányú és bal irányú meghúzásokhoz
- Nyomaték pontosság: +/- 4% a beállított értéknél- Szögérték pontosság: +/- 2°
- Reading scale in Nm/ft.lb/in-lb/kg.cm/degrees
- Leolvasási skála Nm/ft.lb/in-lb/kg.cm/fok
- Hangjelzéssel (BUZZER) és fényjelzéssel (LED) rendelkezik, amelyek a beállított szögérték vagy nyomaték megközelítését és elérését jelzik
- 9 előre beállítható nyomaték vagy szögérték
- 50 mérés rögzíthető a memóriában
- Tápellátás: 2 db AAA elem (tartalmazza)

137.033 Ft bruttó
107.900 Ft+áfa



□	■	Nm	▤
1/2"	1/2"	40÷200	0,1



1009L/DP-S2

010090060

2 darabos fogó készlet, kettős működésű, extra hosszú, félkereksőrű, recézett pofa

L 340 mm

27.242 Ft bruttó
21.450 Ft+áfa



1169BM/D3

011690133

1 db kombinált fogóból, 1 db hosszú félkereksőrű fogóból és 1 db oldalcsípőfogóból álló készlet, kétkomponensű markolat

35.166 Ft bruttó
27.690 Ft+áfa



1166BM 160 mm

1150BM 180 mm

1082BM 160 mm

1047N

NYOMÓGOMBBAL ÁLLÍTHATÓ VÍZPUMPAFOGÓ, EGYEDI POFAÁLLÍTÁSSAL ÉS AUTOMATIKUS RÖGZÍTÉSSEL

- 1** Az elvékonyodó fejjel szűk helyek is könnyebben elérhetők
- 2** Az indukciós edzésű fogak tartósabbak
A fogak kialakítása miatt jobb fogás a kerek, illetve hatszögletű felületeken
- 3** 23 fokozatban állítható 250 mm méretig
- 4** A markolat nagyobb háromszögletű érintkezési felülete páratlanul könnyű fogást és kényelmet biztosít
- 5** Csúszásmentes PVC bevonatú markolat



DIN ISO 8976



SZABADALMAZTATOTT POFAÁLLÍTÁSI ÉS AUTOMATIKUS RÖGZÍTŐ MECHANIZMUS



1047N 250

010470024

Az egyedi nyomógombos rendszer lehetővé teszi, hogy a fogó egy kézzel nyitható, zárható és használható.

L mm	A Max mm	L1 mm	S mm	i g
250	42	37	8	394

18.479 Ft bruttó
14.550 Ft+áfa

NEW

1031/S4

010310000

4 darabos Seeger-fogó készlet

39.624 Ft bruttó
31.200 Ft+áfa



1032 180 mm
⊙ 19 ÷ 60 mm

1036 175 mm
● 19 ÷ 60 mm

1038 175 mm
● 19 ÷ 60 mm

1034 170 mm
⊙ 19 ÷ 60 mm

437U/09

004370050

Menetjavító készlet

124.206 Ft bruttó
97.800 Ft+áfa

M5X0,8
M6X1,0
M8X1,25
M10X1,5
M12X1,75



370x230x55 mm

446/C110

004460060

Krómacél menetfúró és menetmetsző készlet, metrikus, normál és finom menetekhez + tartozékok

299.085 Ft bruttó
235.500 Ft+áfa

430 M mm	433 M mm	440/440A M mm	441/441A M mm
2x0,4	6x0,75 - 7x0,75	2x0,4	6x0,75 - 7x0,75
3x0,5	8x0,75 - 8x1	3x0,5	8x0,75 - 8x1
4x0,7	9x0,75 - 9x1	4x0,7	9x0,75 - 9x1
5x0,8	10x0,75 - 10x1	5x0,8	10x0,75 - 10x1
6x1	10x1,25 - 11x0,75	6x1	10x1,25 - 11x0,75
7x1	11x1 - 11x1,25	7x1	11x1 - 11x1,25
8x1,25	12x0,75 - 12x1	8x1,25	12x0,75 - 12x1
9x1,25	12x1,25 - 12x1,5	9x1,25	12x1,25 - 12x1,5
10x1,5	14x1 - 14x1,25	10x1,5	14x1 - 14x1,25
11x1,5	14x1,5 - 16x1	11x1,5	14x1,5 - 16x1
12x1,75	16x1,5 - 18x1,5	12x1,75	16x1,5 - 18x1,5
14x2		14x2	
16x2		16x2	

435/0 444/1 436/1
435/3 444/2



500x337x60 mm

1430/S5 >> << 014300105 <<

5 darabos törtcsavarkiszedő szerszám készlet ötvözött acélból, kofferban

9.525 Ft bruttó
7.500 Ft+áfa

M3÷M18
1430/1-1430/2-1430/3
1430/4-1430/5



1433/C11 >> << 014330311 <<

11 darabos töcsavarkihajtó készlet, 1/2" lágy hőformált tálcában, fémdobozban

95.123 Ft bruttó
74.900 Ft+áfa

• Görgős, mindkét irányban (jobb/lbal) használható

3/8" 12"

- 19 mm (M5)
- 21 mm (M6-M7-M8-M9-M10-M10,5-M11-M12)
- 24 mm (M14-M16)

≡ 340x135x56 mm



1545/C5M >> << 015450011 <<

Belső csapágylehúzó készlet 1542/1 ellentartó 5 darab 1544 típusú belső le húzóval, fémdobozban

198.755 Ft bruttó
156.500 Ft+áfa

	A mm	C mm
1544/1	9÷12	0,80
1544/2	13÷17	1,15
1544/3	16÷21	1,70
1544/4	20÷25	1,65
1544/5	25÷30	2,00

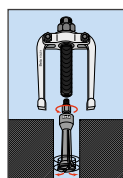

≡ 265x180x45 mm

1548/C6 >> << 015480306 <<

Csapágylehúzó készlet cserélhető körmökkel

203.835 Ft bruttó
160.500 Ft+áfa

Csapágyak:
1548/1 6011-6020, 6206-6218, 62/28, 6303-6313, 63/22, 63/28, 6403-6410
1548/2 6000-6010, 6200-6205, 62/22, 6300-6302, 16002, 16003, 16011, 16100, 16101

● 19 mm



≡ 420x185x60 mm



NEW

1500 >>

Kétkörmös univerzális csapágylehúzó, galvanizált

	A min÷max mm	L mm	L1 mm	● mm	A1 min÷max mm	≡	Ft
1500/1	25÷80	100	135	17	70÷130	015000301	31.179 Ft bruttó 24.550 Ft+áfa
1500/2	25÷130	100	135	17	80÷180	015000302	32.258 Ft bruttó 25.400 Ft+áfa
1500/3	50÷160	150	210	22	105÷220	015000303	53.912 Ft bruttó 42.450 Ft+áfa
1500/4	60÷200	150	210	22	120÷270	015000304	73.914 Ft bruttó 58.200 Ft+áfa
1500/5	80÷250	205	280	27	160÷330	015000305	132.080 Ft bruttó 104.000 Ft+áfa
1500/6	80÷320	205	280	27	160÷420	015000306	158.750 Ft bruttó 125.000 Ft+áfa
1500/7	110÷520	205	280	27	195÷600	015000307	235.585 Ft bruttó 185.500 Ft+áfa
1500/8	170÷640	230	310	36	260÷715	015000308	377.825 Ft bruttó 297.500 Ft+áfa

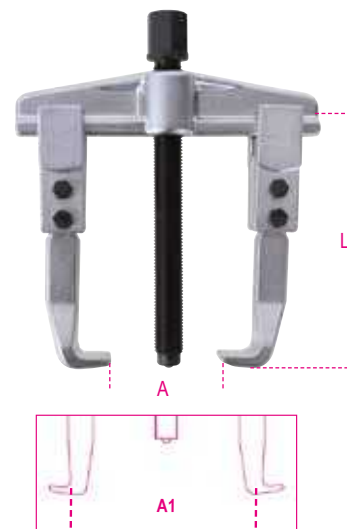

1428/SB11

014280111

Törtcsavarkiszedő

3/8" 12"

68.707 Ft bruttó
54.100 Ft+áfa

8-10-11-12-13-14-15-16-17-18-19 mm



31/B6N

000310024

6 darabos kiütőkészlet
tartós poliészterből
készült összetekkerhető
tokban
2-3-4-5-6-8 mm

23.749 Ft bruttó
18.700 Ft+áfa



35/S4

000350506

4 darabos, erősített laposvágó készlet
L=150-200-250-300 mm

46.800 Ft bruttó
36.850 Ft+áfa



963

009630001

Feszítővas hegyes és hajlított
lapos véggel

13.462 Ft bruttó
10.600 Ft+áfa

400 mm



965 450

009650014

Feszítővas nyéllel

8.700 Ft bruttó
6.850 Ft+áfa

450 mm



1370

Lakatos fanyelű kalapács,
német modell

HICKORY

UNI 7778 DIN 1041

	g	g		Ft
1370/300	300	439	013700053	5.779 Ft bruttó 4.550 Ft+áfa
1370/500	500	669	013700055	6.845 Ft bruttó 5.390 Ft+áfa
1370/800	800	949	013700058	8.954 Ft bruttó 7.050 Ft+áfa
1370/1000	1000	1180	013700060	10.859 Ft bruttó 8.550 Ft+áfa
1370/1500	1500	1722	013700065	12.129 Ft bruttó 9.550 Ft+áfa
1370/2000	2000	2181	013700070	14.732 Ft bruttó 11.600 Ft+áfa

1390

Műanyag fanyelű kalapács,
cserélhető végekkel

UNI 7784

	Ø mm	g		Ft
1390/22	22	134	013900022	6.845 Ft bruttó 5.390 Ft+áfa
1390/28	28	230	013900028	8.700 Ft bruttó 6.850 Ft+áfa
1390/35	35	365	013900035	11.621 Ft bruttó 9.150 Ft+áfa
1390/45	45	689	013900045	18.479 Ft bruttó 14.550 Ft+áfa
1390/60	60	1462	013900060	31.687 Ft bruttó 24.950 Ft+áfa

1599F

Kovácsolt párhuzamsatu
munkapadhoz

Acélöntésű, mart és edzett pófák,
előlső nyílás, nagy befogási mélység

	L mm	BxH mm	Ø mm	A max mm		Ft
1599F/100	100	92x46	11	125	015990100	118.872 Ft bruttó 93.600 Ft+áfa
1599F/125	125	108x54	13	150	015990125	147.193 Ft bruttó 115.900 Ft+áfa
1599F/150	150	125x62	13	200	015990150	210.693 Ft bruttó 165.900 Ft+áfa
1599F/175	175	140x70	15	220	015990175	285.115 Ft bruttó 224.500 Ft+áfa



1712E

Flexibilis mágneses csavarkiszedő



	L mm	D mm	F kg	W g	Code	Ft
1712E/1	420	7,5	0,5	145	017120021	11.113 Ft bruttó 8.750 Ft+áfa
1712E/2	530	15	1,8	232	017120022	13.462 Ft bruttó 10.600 Ft+áfa
1712E/3	532	19	3,0	239	017120023	15.608 Ft bruttó 12.290 Ft+áfa

NEW

1750

Karoszsíró



550 BAR

15.608 Ft bruttó
12.290 Ft+áfa

017500500

1750KG10

Karos zsírkészülék, 10 kg
térfogat, 2 m nagynyomású csővel

017500100

70.231 Ft bruttó
55.300 Ft+áfa

- Forgatható csatlakozóval rendelkezik a cső megtörésének elkerülésére
- Fröccsöntött alumínium szivattyútest légtelenítő szeleppel
- 3 különböző nyomásszint beállítási lehetőség:
- 4 gr - 275 bar
- 7 gr - 206 bar
- 9 gr - 137 bar



1650

Tolómérő acélból, tokban, pontosság 0.05 mm

- Reading to 0.05 mm
- Spring locking

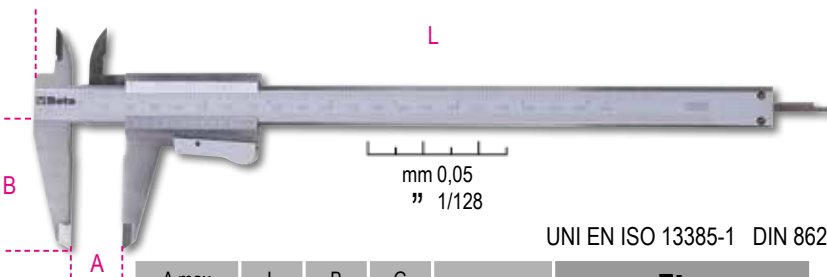

UNI EN ISO 13385-1 DIN 862

	A max mm	L mm	B mm	G mm	Code	Ft
1650 150	12÷140	145	250	18	016500001	22.466 Ft bruttó 17.690 Ft+áfa
1650 200	20÷180	200	300	18	016500002	29.324 Ft bruttó 23.090 Ft+áfa

1706DGT

Digitális gumiprofil-mélységmérő

017060011

11.925 Ft bruttó
9.390 Ft+áfa

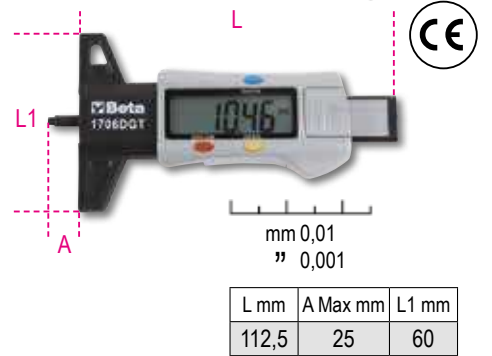

mm 0,01
" 0,001

L mm	A Max mm	L1 mm
112,5	25	60

1760TMC

Infravörös hőkamera Kompakt hőkamera érintésmentes hőmérséklet méréshez, alkalmazható az építőiparban, mechanikus, elektromos és fűtőberendezéseknél

HŐMÉRSÉKLETTARTOMÁNY:
-20 °C ÷ +600 °C



IP54



LCD TFT kijelző, 2", 240x320 érzékelő, 32x32 pixel
adat rögzítési frekvencia 7Hz
érzékenység <347mK
forró és hideg pontok automatikus rögzítése
képfarmátum: .bmp (max. 100 kép)
állítható emissziós tényező
tápellátás: 3 AAA alkáli elem
USB interfész
IP54
infravörös sáv: 6.5÷14µm
látható és infravörös kép egyesítés: 0,5; 1; 2m
riasztás funkció, elfogadható maximum- és minimumhőmérséklet választás

017600710

300.863 Ft bruttó
236.900 Ft+áfa



9710

LUBRIBETA

7-in-1 többcélú oldó-kenőanyag

1. Oldás: oldja a rozsdát az anyákon, csavarokon és forgóalkatrészekon
2. Kenés: igénybevételnek kitett mechanikus alkatrészekre ajánlott
3. Tisztítás, zsírtalanítás: eltávolítja a zsírt és olajat a fém felületekről
4. Korrozióvédelem: időjárás okozta korroziótól védő filmréteget képez a felületen
5. Villamos érintkezések dezoxidálása: helyreállítja az érintkezést és megelőzi a rövidzárlatot
6. Vízállóság: minden felületről eltávolítja a vizet és nedvességet
7. Fagyálló: nagy mértékben ellenáll az alacsony hőmérsékletnek (-40 °C-ig)

400 ml



		Ft
9710 (1)	097100040	
9710 (2)	097101040	3.493 Ft bruttó 2.750 Ft+áfa

9740

BRAKE CLEANER

Féktisztító spray

Ideális féktárcsák, fékbetétek és motorok tisztítására. Elősegíti a zsír- és kátránylerakódások eltávolítását, nem hagy nyomot. Alkalmazható fémfelületek általános zsírtalanítására. Gyorsan párolog. Nem károsítja a műanyag és gumi részeket.

400 ml



		Ft
9740 (1)	097400050	
9740 (2)	097401050	2.350 Ft bruttó 1.850 Ft+áfa

9841N

☎ 098410120

BLACK SEAL

Fekete ecetsavas szilikon tömítő

8.954 Ft bruttó
7.050 Ft+áfa

- Tartós rugalmas tömítés
- Tömítőgyűrű helyett
- Az adagolóval könnyen (egy rétegben), pontosan és egyenletesen vihető fel a termék
- A légköri nedvességgel reakcióba lépve polimerizálódva rugalmas és tartós tömítést hoz létre

Ideális olajteknők, olajpumpák, házak, sebességváltók, a motor nyomásnak nem kitett részeinek, valamint magas hőmérséklettel szembeni ellenállást igénylő alkalmazások tömítésére

200 ml



AKÁR 240 °C-IG HŐÁLLÓ

		Ft
9745 (1)	097450040	
9745 (2)	097451040	4.001 Ft bruttó 3.150 Ft+áfa

9712

ULTRA SBLOCK

Lazító kenőanyag kiemelkedő penetrációval

Lazító, dezoxidáló, nagy penetrációjú termék gyors rozsdá- és oxidációeltávolításhoz csavaranyákról, csavarokról és forgóalkatrészekről. Vízálló. Kezelt felületek víz- és nedvességeltávolítására tervezve. Magas fokú hő- és hidegállóság (-40 °C ÷ +150 °C).

400 ml



		Ft
9712 (1)	097120040	
9712 (2)	097121040	2.667 Ft bruttó 2.100 Ft+áfa

9742

CONTACT CLEANER

Elektromos és elektronikus kontakt spray

Elektronikus érintkezések, áramkörök és általában elektromos komponensek tisztításására ajánlott. Híg konzisztenciájának köszönhetően egyenletesen és gyorsan eloszlik a kezelt felületen, eltávolítva a zsírt és szennyeződést. Nem hagy olajos nyomot maga után. Gyorsan párolog. Nem károsítja a műanyag és gumi részeket.

400 ml



		Ft
9742 (1)	097420040	
9742 (2)	097421040	2.908 Ft bruttó 2.290 Ft+áfa

9745

CARB CLEANER

Karburátor és fojtószelepház tisztító spray

Karburátorok, szívóvezetékek és fojtószelepházak belső és külső tisztítására ajánlott. Teljesen eltávolítja a szénmaradványt, lerakódást és szennyeződéseket. Gyorsan párolog. Nem hagy olajos nyomot maga után. Az alábbi országokban nem kapható: Csehország, Kína, Lengyelország, Szlovénia, Szlovákia

400 ml



9746

CLIMA CLEANER

Légkondicionáló tisztító

- Kiváló habképződés
- Ipari, háztartási és gépjármű légkondicionáló berendezések tisztításához
- Eltávolítja a koszt és lerakódást, megszünteti a kellemetlen szagokat
- Kellemes illatú
- Műanyag csővel szállítva

400 ml



		Ft
9746 (1)	097460040	
9746 (2)	097461040	4.001 Ft bruttó 3.150 Ft+áfa

9720

MULTI GREASE

Többcélú kenőzsír

Különösen alkalmas láncok, forgó- és mozgó fémalkatrészek, csuklópántok, zárok és csapok kenésére. Ellenáll a súrlódásnak és az időjárás viszontagságainak. Nagy mértékben ellenáll a magas hőmérsékletnek (210 °C-ig). Jól tapad. Csöpögésmentes.

400 ml



		Ft
9720 (1)	097200040	
9720 (2)	097201040	2.908 Ft bruttó 2.290 Ft+áfa

1838CLAMP

018380310

Csipítettős LED lámpa, állítható fénysugárral és 4 fényerősséggel, tölthető

29.083 Ft bruttó
22.900 Ft+áfa

- 4 fényerősség:
1600 lm - Ultraerős
700 lm - Erős
300 lm - Gyenge
100 lm - Energiatakarékos
- Újratölthető akkumulátor:
Li-Ion 3,7 V, 5200 mAh
- USB-C kábellel tölthető (tartozék)
- 360°-ban elforgatható
- Töltési idő: 4 óra
- Elem üzemidő:
3 óra - Ultraerős
5 óra - Erős
8,5 óra - Gyenge
24 óra - Energiatakarékos
- 3-LED elem töltöttségi szint kijelző
- A beépített csipetőnek köszönhetően könnyen rögzíthető
- Mágneses hátoldal
- IP65 víz- és porvédelem
- IK07 ütészállóság



NEW

1838COMPACT

018380011

Kompakt LED lámpa, tölthető

20.892 Ft bruttó
16.450 Ft+áfa

- **Kettős világítás:** fő lámpa és reflektor
- **3 fényerősség:**
fő lámpa COB LED 300 - 120 lumen
reflektor SMD LED 150 lumen
- Újratölthető akkumulátor: 3.7 V, 1500 mAh Li-ion akkumulátor
- Töltési idő: 2,5 óra
- Akkumulátor üzemidő: fő lámpa: 7/3,5 óra
reflektor: 6 óra
- Felakasztható, csúszásmentes, ütészálló gumitest
- 360°-ban elforgatható horog
- 180°-ban elforgatható mágneses talp
- Övkapocs/zseb
- IP65 víz- és porvédelem
- IK07 ütészállóság
- USB-C kábel



1838SLIM

018380221

3 LED-es csuklós szerelőlámpa, tölthető

24.829 Ft bruttó
19.550 Ft+áfa

- **Hármas világítás:**
- elől: 100/200 lumen
- hátul: 180 lumen
- spot (fej): 80 lumen
- Mágneses talp
- Töltési idő: 2,5 óra
- Akkumulátor üzemidő:
2-4 óra/spot
- IP54 védelem
- IK07 ütészállóság
- L 307 mm



1838AM

018380400

LED szerelőlámpa, tölthető

36.767 Ft bruttó
28.950 Ft+áfa

- **Kettős fénykibocsátás:**
elől: LED COB, 60-700 lumen, potenciométerrel szabályozható spot (fej): LED SMD, 120 lumen, KI-BE kapcsoló
- USB-C csatlakozó
- 100-240V / 50-60Hz töltővel szállítva
- Töltési idő: 4 óra
- Akkumulátor üzemidő:
elől: 2,5-16 óra
spot (fej): 10 óra
- 3-LED elem töltöttségi szint kijelző
- Mágneses talp (neodímium mágnes), 90°-ban elforgatható
- Forgó alap és kampó

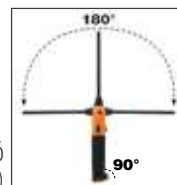

- Csuklós, 180°-ban elforgatható (a tengelyhez képest ± 90°-ban)

L 405 mm

1838E

018380270

Tölthető motortér bevilágító LED lámpa

- Három fényerősség: 500/1000/2000 lumen
- 360°-ban elforgatható
- Állítható hossz: 116 ÷ 188 cm
- Alumínium test
- Csúszásmentes gumikampó
- USB-C töltés
- Töltővel szállítva
- Bemeneti teljesítmény:
100-240V ~ 50/60Hz
- Kimeneti teljesítmény: DC 5V - 2000 mA
- elem üzemidő: 3-9 óra
- IP20
- IK07



- 2 töltségi mód:
lámpa USB csatlakozóján keresztül
belső akkumulátor USB csatlakozóján keresztül



1838E-BT

018380271

Tölthető akkumulátor az 1838E lámpához, USB-C csatlakozóval

18.479 Ft bruttó
14.550 Ft+áfa

- Li-Ion 3,6V - DC 5V - 2000 mA

KIT WIRELESS (())

1839W/P2

018390805

1838SW és 1838POCKET vezeték nélküli lámpa készlet, 1839BRW kompatibilis töltőállomással

- 1838SW csuklós LED szerelőlámpa, vezeték nélkül tölthető
- 1838POCKET csuklós LED zseblámpa, állítható, kettős világítással, vezeték nélkül tölthető
- 1839BRW vezeték nélküli töltőállomás, a készlet lámpáival kompatibilis



80.264 Ft bruttó
63.200 Ft+áfa



NEW

1838SW

018380142

Csuklós LED szerelőlámpa, vezeték nélküli, tölthető

- 180°-ban elforgatható talp
- Csúszásmentes gumitest
- Kettős kempő
- 3 mágnes a hátoldalon
- 1 mágnes a talpon
- USB-C kábel

34.354 Ft bruttó
27.050 Ft+áfa



1838/13LED-W

018380112

Újratölthető LED lámpa intenzív fényerővel, vezeték nélkül

- Kettős világítás fő lámpa
- Tartozék USB-C kábellel
- Akkumulátor töltöttségi szint kijelző
- Kempő
- 1 mágnes a talpon
- 2 oldalsó mágnes

49.390 Ft bruttó
38.890 Ft+áfa



NEW

1838FLASHPRO

018380301

Ultrakompakt tölthető lámpa, legjobb megoldás mindenféle körülmények között

- Újratölthető elem: Li-Ion, 3.6V, 10000 mAh
- 5V 4A USB-C csatlakozós tápegységgel tölthető
- 5V 4A USB-C kábellel és tápegységgel szállítva
- Elem töltöttségi szint kijelző
- Töltési idő: 7,45 óra
- Elem üzemi idő: 1200 lumen: 8,5 óra
1000 lumen: 9,5 óra
800 lumen: 11,5 óra

- 3 fényerősség: LED SMD 1200 - 1000 - 800 lumen

75.057 Ft bruttó
59.100 Ft+áfa



NEW



ELEKTROMOS SZERSZÁMGÉPEK

1972/K12V-10

019720112

Ultrakompakt 12V fúró/csavarbehajtó

- Kétszempontú mechanika acél fogaskerekekkel és 20 állású tengelykapcsolóval
- Legnagyobb nyomaték 30 Nm és 1300 f/p (400 f/p első fokozatban); legnagyobb furatkészítés 10 mm acélban és 20 mm fában
- 2Ah akkumulátorok, töltéjelzővel a gépházon
- Ergonomikus, csúszásmentes markolat
- Elülső LED
- 10 mm önzáró tokmány
- Jobb/bal oldalon zárókapocs
- Becsavarás-kicsavarás-reteszelés (szállításhoz) választókapcsoló
- Merev táskában 2 db 2 Ah lítiumion akkumulátorral és gyorsítóval (50 p) szállítva

Ultrakompakt, mindössze 170 mm hosszú, ultrakönnnyű, csak 1,1 kg, akkumulátorral, tökéletesen kiegyensúlyozott



57.595 Ft bruttó
45.350 Ft+áfa



1956 115-750W

019560011

Sarokcsiszoló Ø 115 mm korongokhoz

Nagy teljesítményű motor (750 W)
Csúszásmentes, ergonomikus markolat a nagyobb kényelemért és biztonságért
A lapos hajtóműfej lehetővé teszi a szűk helyeken végzett munkát
Rendkívül könnyű (mindössze 1,8 kg)

Fő jellemzők

- Véletlen beindítás elleni védelem
- Mindkét oldalra felszerelhető kiegészítő markolat
- Szerszám nélküli korongcsere (gyorskioldó)
- Tengelyzár a gyors korongcseréhez
- Tengelyreteszelő kapcsoló
- A porvédővel kialakított levegőcsatorna optimális hűtést biztosít
- Szervizkulccsal szállítva



26.149 Ft bruttó
20.590 Ft+áfa



- Üresjárati fordulatszám: 11 000 fordulat/perc
- Felfogóméret: M14
- Gabalyodásmentes kábel hossza: 4 m

1984/K600+BORSA

019840038

Irányváltós ütvecsavarbehajtó, 20 V, szénkefe nélküli motor, 1/2" csatlakozó - 600 Nm

- 3 választható nyomaték és fordulatszám csavarozás üzemmódban
- Akár 600 Nm nyomaték kihajtáshoz

189.865 Ft bruttó
149.500 Ft+áfa



1984/K1200+BORSA

019840039

20V ütvecsavarozó készlet, 1200 Nm + hightech szövet táska

- 1984/K1200 20V irányváltós ütvecsavarbehajtó, szénkefe nélküli motor, 1200 Nm, 1/2" négyszög csatlakozó, 3 nyomatékfokozat behajtáshoz, 2 nyomatékfokozat kihajtáshoz. Merev táskában, 2 db akkumulátorral (6 Ah) és gyorsítóval szállítva.

261.493 Ft bruttó
205.900 Ft+áfa



Az ár tartalmazza a C9PT típusú táskát, melynek nettó értéke 13.300 Ft.



- 1/2" külső négyszög csatlakozó dugókulcs tartó gyűrűvel
 - Fúróütes percnként 0-2.300 (BPM)
 - Fémből készült fogaskerékház
 - Csúszásmentes ergonomikus markolat
- Becsavarás-kicsavarás-reteszelés (szállításhoz) választókapcsoló
- Beépített LED világítás
- Jobb és bal oldalon övkapocs

NEW

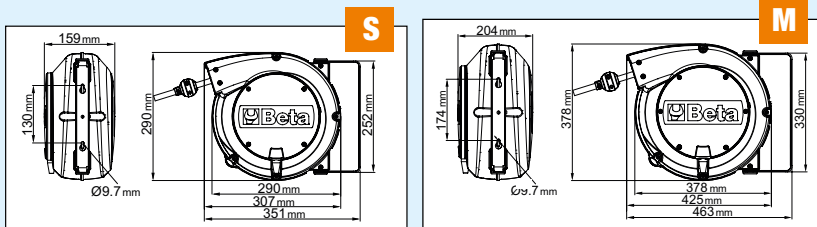

Automatikus tömlődob

- Automatikus rugós tömlődob, ütésálló műanyag test, levegőhöz és vízhez
- Max. üzemi nyomás: 15 bar
- Fonott poliuretán tömlő
- Polipropilén ház
- A tömlőt a kívánt hosszban rögzítő szerkezet
- A reteszelő mechanizmus kikapcsolható, így a tömlő folyamatos visszahúzását teszi lehetővé
- Üzemi hőmérséklet tartomány: -5 °C / +50 °C
- 180°-ban elforgatható konzollal és kiegészítő gyorscsatlakozóval

	Tömlő	Ø GAS BSP	L m		Ft
1900S 8X10	S	Ø 8x12 mm	1/4"	10	019000080 46.469 Ft bruttó 36.590 Ft+áfa
1900M 8X15	M	Ø 8x12 mm	1/4"	15	019000085 63.373 Ft bruttó 49.900 Ft+áfa
1900M 10X15	M	Ø 10x14 mm	3/8"	15	019000115 69.215 Ft bruttó 54.500 Ft+áfa
1900M 12X15	M	Ø 12x16 mm	1/2"	15	019000125 92.456 Ft bruttó 72.800 Ft+áfa



1844 15-H05

Automata kábeldob 3Gx2,5 mm² kábellel

- 3Gx1,5 mm² kábel
- Hővédő kapcsolóval
- Dobon kívüli kábel hossza: 1 m
- 1,5 m tápkábellel és SCHUKO csatlakozóval szállítva
- A reteszelő mechanizmus kikapcsolható, így a kábel folyamatos visszahúzását teszi lehetővé
- Max. teljesítmény (felcsévélve): 1500W (230V-20°C)
- Max. teljesítmény (kiengedve): 2500W (230V-20°C)
- 180°-ban elforgatható konzollal és kiegészítő gyorscsatlakozóval



	kábel	L m	N° Schuko		Ft
1844 15-H05/SCK	H05VV-F	15	1	018440316	72.898 Ft bruttó 57.400 Ft+áfa
1844 15-H05/3SCK	H05VV-F	15	3	018440319	75.057 Ft bruttó 59.100 Ft+áfa

NEW

1845EM/3

018450403

Automata kábeldob, 3Gx2,5 mm² kábellel és TYPE 2 aljzattal elektromos járművek töltéséhez

- 3Gx2,5 mm² kábel
- Hővédő kapcsolóval
- Dobon kívüli kábel hossza: 1 m
- 1,5 m tápkábel és TYPE 2 aljzat
- A reteszelő mechanizmus kikapcsolható, így a kábel folyamatos visszahúzását teszi lehetővé
- Maximális teljesítmény: 3000W (230V-50Hz-16A)
- 180°-ban elforgatható konzollal és kiegészítő gyorscsatlakozóval



168.783 Ft bruttó **132.900 Ft+áfa**



NEW

1273MQ/D6

012730851

6 darabos slim csavarhúzó készlet

1274MQ 3x100-4x100-5,5x125 mm
1272MQ PH0x60-PH1x80-PH2x100 mm

1000 V EN 60900



25.845 Ft bruttó
20.350 Ft+áfa

1997MQ/GM

Kompozit szigetelt védőkesztyű

EN 60903
EN 61482

CLASSE 0

1000 V



	G		Ft
1997MQ/GM 9	9	019970109	57.595 Ft bruttó 45.350 Ft+áfa
1997MQ/GM 10	10	019970110	57.595 Ft bruttó 45.350 Ft+áfa

1760PT/N

017600155

Feszültség és folytonosság tesztér, 1000V

Feszültség és folytonosság tesztér: 1000V-ig pontos és megbízható. A jól látható digitális kijelzővel és praktikus önteszt funkcióval ellátott eszközzel minden alkalommal pontos és megbízható mérést biztosít, ezért egyetlen szakember felszereléséből sem hiányozhat.



40.627 Ft bruttó
31.990 Ft+áfa



Jellemzők:

- Feszültség: 24÷1000VAC / 6÷1000VDC
- Oszlopos feszültség megjelenítés: 6-12-24-50-120-230-400-690-1000
- Pontosság: ± (3% + 3V)
- Válaszidő: < 1s (09%)
- Maximum áramelnyelés 1000 V-on: < 3,5mA
- Érintésmentes feszültség észlelés: > 90VAC
- Fázisforgatás teszt: 100÷1000VAC (50/60Hz)
- Fáziseltolódás: 120° ±5°
- Folytonosságteszt: 0±1.3 MΩ
- Áram (folytonosságteszt): ≤5 μA
- Szennyezési szint
- Tápfeszültség

1760OHM/2

017600027

Megaohmméter magasfeszültségű szigetelés vizsgáló

A megaohmméter az igazán profi mérésekhez nyújt megbízható technológiát és pontosságot. 1000 V feszültség mellett 100 GΩ szigetelőképességű műszerrel minden villamossági alkalmazásban garantált a pontos mérés. Különsen alkalmas elektromos és hibrid járművekhez.



129.413 Ft bruttó
101.900 Ft+áfa

Jellemzők:

- Szigetelés vizsgálat 100 GΩ-ig 1000V feszültség mellett
- Nagy, háttérvilágítású, közvetlen leolvasást lehetővé tévő kijelző
- Vízállósági védettségi osztály: IP67
- Gumí alap a kényelmes kezelhetőség érdekében
- Duplán szigetelt CAT IV 600V, CAT III 1000V csatlakozók
- Elektromos és hibrid járművekhez ideális



	Mérési tartomány	Bázisprecízió
Feszültség AC:	10V - 600V	±(1.5% +5)
Feszültség DC:	0V - ±600V	±(1.5% +5)
Ellenállás:	0.01Ω - 200Ω	±(2% +5)
Szigetelésteszt @1000V:	0.01Ω - 100GΩ	±(1.5% +5)
Frekvencia:	1~1KHz	±(0.1% +3)

2115PL-MQ32

021150332

32 darabos szigetelt szerszámkészlet hibrid autókhoz, puha hőformázott tálcában és műanyag szerszámtáskában

Mennyiség/megnevezés

- 1/2"-os irányváltós racsní
- egyoldalas csillagkulcs 10-12 mm
- VDE-mágneses betéttartó bimateriál-nyéllel 1/4"
- 10 csavarhúzóbetét és mágneses betéttartó, műanyag dobozban T7-T8-T9-T10-T15-T20-T25-T27-T30-T40
- 1/2"-os hatlapú dugókulcs 8-10-12-13-14-17-19 mm
- 1/2"-os toldó 125mm
- 1/2"-os toldó 250mm
- Vízpumpafogó, stífttel állítható, szigetelt, 1000V 250mm
- Kombinált fogó 1000V 180mm
- Hajlított extra hosszú laposfogó 160mm
- Phillips® - csavarhúzó 1000V 4.5X80-6X100mm
- 1000 V - os szigetelt csavarhúzó 3X100-4X100-5.5X125
- Szigetelt védőkesztyű G2
- Műanyag szerszám táskák, hosszú kivétel kivételével betéttel és tálcák kis tárgyak elhelyezésére

Beta N.

- 920MQ/55A
- 89MQ
- 850MQ
- 861TX/A10
- 920MQ/A
- 920MQ/21
- 920MQ/22
- 1048MQ
- 1150MQ
- 1164MQ
- 1272MQ
- 1274MQ
- 1997MQ/GM
- CP15L

417.195 Ft bruttó
328.500 Ft+áfa

1000 V

12"



5100 RSC51-MQ38

051000353

3 fiókos szerszámkocsi és 38 darabos szerszámkészlet hibrid és elektromos gépjárművek javításához és karbantartásához

RSC51-R

- ABS erősítésű, stabil, robusztus munkalap
- Univerzális munkalap legurulásálló peremmel és nyolc csavarhúzó tartó lyukkal
- 3 teleszkópos, csapágyazott fiók (588x367 mm), 70 mm magas
- A fiókok habgumival béleltek
- Mindegyik fiókba 4 EVA habszivacs vagy ABS hőformált tálcá helyezhető

- Központi biztonsági zár elől
- Praktikus oldalsó csavarhúzó tartó
- Két oldalsó beépített spray flakon tartó
- Nagy alsó polc olaj- és benzinálló gumi borítással
- 4 kerék, Ø 125 mm: 2 rögzített kerék és 2 forgókerék (egy kerék fékezhető)
- Egyes fiókok teherbírása: 15 kg, egyenletesen elosztva

Mennyiség/megnevezés

- 7 Egyoldalas villáskulcs 1000V 10-11-12-13-14-17-19 mm
- 3 Egyoldalas csillagkulcs 10-12-13 mm
- 7 tízenkésű dugókulcs Ø 8-10-12-13-14-17-19 mm
- 1 3/8" -os T-hajtószár
- 1 3/8" irányváltós racsni
- 3 dugókulcs Torx® csavarokhoz TX20-TX25-TX30
- 1 3/8"-os toldó 140 mm
- 1 Vizpumpafogó, stifttel állítható, szigetelt, 1000V 250 mm
- 1 Oldalsófogó 1000V ∇ 160 mm
- 1 Műszerészolló 145 mm
- 1 Kombinált fogó 1000V \equiv 180 mm
- 1 Egyenes laposfogó, extra hosszú, krómzott \equiv 160 mm
- 1 Hajlított extra hosszú laposfogó \equiv 160 mm
- 4 Phillips® - csavarhúzó 1000V PH0-PH1-PH2-PH3
- 4 1000 V - os szigetelt csavarhúzó
- 2,5x75-3x100-4x100-5,5x125 mm
- 1 Kábelkés 190 mm

Beta N.	TR
52MQ	M159
89MQ	M159
910MQ/B	M159
910MQ/T	M159
910MQ/55	M159
910MQ/TX	M159
910MQ/21	M159
1048MQ	M161
1082MQ	M161
1128MQ	M161
1150MQ	M161
1162MQ	M161
1164MQ	M161
1272MQ	M161
1274MQ	M161
1777MQ/U	M161



1000 V

581.025 Ft bruttó
457.500 Ft+áfa

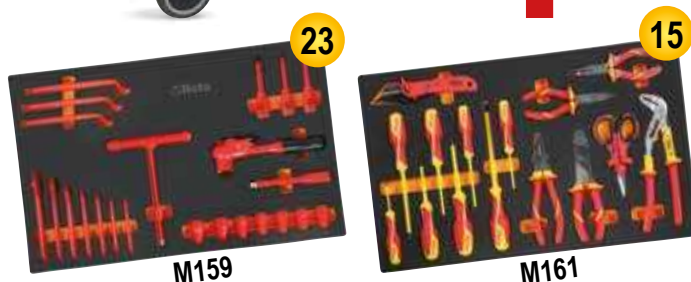

2400 RSC24/6-VEM

024004016

6 fiókos szerszámkocsi és 85 darabos szerszámkészlet hibrid és elektromos gépjárművek javításához és karbantartásához

Mennyiség/megnevezés

- 1 szigetelő aláfekvő
- 4 műanyag terelőoszlop tölthető talppal
- 1 Multiméter/Megaohmméter magasfeszültségű szigetelés vizsgáló
- 1 kombinált feszültség és folytonosság tesztter 12 - 690 V AC/DC
- 1 póthegek digitális multiméterekhez és lakatfogókhoz
- 1 kompozit szigetelt védőkesztyű Gr. 10
- 1 pneumatikus vizsgáló szigetelt védőkesztyűkhöz
- 1 műanyag zárólánc
- 2 alumínium figyelmeztető tábla A1,A2
- 2 tiltó tábla D2,D3
- 1 Hatszögű dugókulcs készlet, 3/8"-os, különleges poliamid-alapú technopolimerből 8-10-13-17 mm
- 12 egyoldalas villáskulcs 1000V
- 7-8-10-11-12-13-14-15-16-17-19-22 mm
- 12 egyoldalas csillagkulcs 7-8-10-11-12-13-14-15-16-17-19-22 mm
- 4 3/8"-os imbusz-dugókulcs Ø 4-5-6-8 mm
- 11 3/8"-os imbusz-dugókulcs Ø 7-8-10-11-12-13-14-15-16-17-19 mm
- 6 dugókulcs Torx® csavarokhoz T15-T20-T25-T27-T30-T40
- 2 dugókulcs XZN® csavarokhoz Ø 8-10 mm
- 1 3/8"-os toldó 125 mm
- 1 3/8"-os toldó 250 mm
- 1 3/8"-os T-hajtószár 200 mm
- 1 3/8" irányváltós racsni 203 mm
- 1 műszerészolló
- 1 vizpumpafogó, stifttel állítható, szigetelt, 1000V 250 mm
- 1 oldalsófogó 1000V ∇ 160 mm
- 1 kombinált fogó 1000V \equiv 180 mm
- 1 egyenes laposfogó, extra hosszú, krómzott \equiv 160 mm
- 1 hajlított extra hosszú laposfogó \equiv 160 mm
- 4 Phillips® - csavarhúzó 1000V
- PH0x60 - PH1x80 - PH2x100 - PH3x150 mm
- 4 1000 V - os szigetelt csavarhúzó
- 2,5x75 - 3x100 - 4x100 - 5,5x125 mm
- 1 kábelkés



Beta N.	TR
1995MQ/T	
7104 90	
1760/OHM	
1760PT	
1760DGT-R3	
1997MQ/GM	
1996VPG	
7105 6	
7109A	
7109D	
914MQ-A/S4	
52MQ	M49
89MQ	M49
910MQ/PE	M108
910MQ/B	M108
910MQ/TX	M108
910MQ/XZN	M108
910MQ/21	M108
910MQ/22	M108
910MQ/T	M108
910MQ/55	M108
1128MQ	M161
1048MQ	M161
1082MQ	M161
1150MQ	M161
1162MQ	M161
1164MQ	M161
1272MQ	M161
1274MQ	M161
1777MQ/U	M161



1.598.295 Ft bruttó
1.258.500 Ft+áfa

1000 V

RSC24/6-R 8



AKKUMULÁTOR TÖLTŐK



2023. januárjában a Beta Csoport sikeresen felvásárolta a Helvi S.p.A. vállalatot, amely a fémhegesztéshez szükséges professzionális berendezések egyik fő piaci szereplője. A kínálatban megtalálhatók hordozható gyorsindítók személygépkocsikhoz és teherautókhoz, hagyományos és elektronikus – köztük kerekes – akkumulátortöltők, és vizsgálóműszerek.



A Beta a Helvi gyártási szakértelmére építve egyre szélesebb és speciálisabb termékválasztékot kínál a legigényesebb szakemberek számára.



1498PRO

Külső gyorsindító

- Digitális kijelző ampermérővel és töltési állapot jelzéssel
- Töltés hálózaton keresztül
- Töltés a szivargyújtó csatlakozóján keresztül
- Belső biztonsági biztosíték
- Vállpánt
- Zárt ólom-sav akkumulátor (AGM)



1498PRO/12

☎ 014980812

- Külső gyorsindító, 12V, Pro
- Minden típusú benzines és dízelüzemű, GT és kiskategóriás autó gyorsindítására, 12V
 - Indítócsúcs: 3200A
 - Akkumulátorkapacitás: 25 Ah

253.365 Ft bruttó
199.500 Ft+áfa

1498PRO/12-24

☎ 014980824

- Külső gyorsindító, 12/24V, Pro
- Minden típusú gépjármű gyorsindítására, 12V vagy 24V akkumulátorhoz
 - Indítócsúcs: 5000A 12V - 2500A 24V
 - Akkumulátorkapacitás: 2 x 20 Ah

454.025 Ft bruttó
357.500 Ft+áfa

1498EL

Külső gyorsindító

- Töltés automatikus elektronikus tápon keresztül
- Töltés szivargyújtón keresztül
- Beépített védőbiztosíték
- LED akkumulátor töltés állapotjelző
- Vállpánttal
- Hermetikusan zárt ólomakkumulátor elektrolittal (AGM)



1498EL/12

☎ 014980712

- Külső gyorsindító, 12V
- Minden típusú benzines és dízelüzemű, GT és kiskategóriás autó gyorsindítására, 12V
 - Indítócsúcs: 1800A
 - Akkumulátorkapacitás: 22 Ah

173.863 Ft bruttó
136.900 Ft+áfa

1498EL/12-24

☎ 014980724

- Külső gyorsindító, 12/24 V
- Személygépkocsikhoz és kishaszonjárműkhöz, 12/24V
 - Indítócsúcs: 3600A 12V - 1800A 24V
 - Akkumulátorkapacitás: 2x 22 Ah

330.835 Ft bruttó
260.500 Ft+áfa

1498ULTRA

LITHIUM TECHNOLOGY



A LEGÚJABB GENERÁCIÓS MIKROPROCESSZOR TELJES VÉDELMEET NYUJT A KÖVETKEZŐK ELLEN:

**FORDÍTOTT POLARITÁS
RÖVIDZÁRLAT
TÚLTERHELÉS
TÚLMELEGEDÉS**



1498ULTRA/12

014980960

Külső lítium gyorsindító, 12V

A kompakt, könnyű és nagy teljesítményű gyorsindító az 5 000 A indítócsúcsnak köszönhetően valóban gyors indítást garantál még kritikus körülmények között is. A Beta által tervezett és kifejlesztett gyorsindító teljes körű elektronikus védelemmel, hátsó megvilágítású kijelzővel, powerbank funkciót biztosító USB-C csatlakozóval és nagy teljesítményű LiFePO4 akkumulátorral került kialakításra.

- Üzemi feszültség: 12 V
- Maximális áramerősség: 5000 A
- Maximális indítóáram: 2500 A
- Akkumulátorkapacitás: 10000 mAh

290.195 Ft bruttó
228.500 Ft+áfa

1498ULTRA/12-24

014980970

Külső lítium gyorsindító, 12/24V

A kompakt, nagy teljesítményű, modern gyorsindító a legigényesebb szakemberek ideális partnere: a 10000 A csúcsteljesítménynek és 25 mm² kábeleknek köszönhetően a gyorsindító nagy teljesítményt ad le, amely ideális lehet a teljesen lemerült akkumulátorok és a legnehezebb kihívások esetében is.

- Üzemi feszültség: 12/24 V
- Csúcsáram: 10000 A (12V)/5000 A (24 V)
- Maximális indítóáram: 5000 A (12V)/2500 A (24 V)
- Akkumulátorkapacitás: 2 x 10000 mAh

483.743 Ft bruttó
380.900 Ft+áfa

1498BC/12

014980040

Többfunkciós külső gyorsindító, 12V

- Polaritáscsere, rövidzárlat, túláram, túltöltés és túlmelegedés elleni védelem

Tartozékok:

- Védőtok
- Indítókábel akkucsipeszekkel
- USB csatlakozó elektronikus eszközök töltéséhez
- LED akkumulátor töltésjelző
- USB és USB-C kábel
- Hálózati tápegység
- Multifunkciós LED zseblámpa



Indítóáram	600A
Indítócsúcs	1500A
Akkumulátor típus	4 cella LifePo4
Akkumulátorkapacitás	25000mAh

1498H

Többfunkciós elektronikus akkumulátortöltő, 6-12V

1498H elektronikus akkumulátortöltő: innováció és technológia a profi szakemberek számára! Az összes akkumulátor típusossal, így ólom-savas és lítium akkumulátorokkal egyaránt használható készüléken egy LCD és 3-színű LED kijelző található. Az elektronikus vezérlőkártya teljes körű védelmet nyújt a váratlan eseményekkel szemben. A 9 automatikus töltési lépés gyors és hatékony töltést, valamint helyreállítást és kéntelenítést biztosít.



IP65

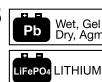

- LCD kijelző
- 3 fényerősségű LED
- Töltés és töltésfenntartás
- Polaritáscsere, rövidzárlat, túlmelegedés, túltöltés és hőmérséklet-túllépés elleni védelem
- Szikravédelem
- 9 töltési lépés
- Csepptöltő rendszer
- Funkciók: akkumulátor helyreállítás, tesztelés és kéntelenítés
- Csipesztartó
- Fekvő rögzítőkampó
- Tartozékok: csipeszes kábel, alátétgyűrűs kábel



			Ft
1498H/4A	014980204	53.340 Ft bruttó	42.000 Ft+áfa
1498H/8A	014980208	65.024 Ft bruttó	51.200 Ft+áfa
1498H/16A	014980216	98.298 Ft bruttó	77.400 Ft+áfa
1498H/25A	014980225	104.140 Ft bruttó	82.000 Ft+áfa

	1498H/4A	1498H/8A	1498H/16A	1498H/25A
Tápfeszültség	230 V - 50/60 Hz	230 V - 50/60 Hz	230 V - 50/60 Hz	230 V - 50/60 Hz
Töltőáram	1-4 A	2-8 A	4-16 A	6-24 A
Akkumulátor típusok	Pb - GEL - Ca/Ca - AGM - Start/Stop - Lithium (LiFePO4)			
Töltőkapacitás	5-80Ah (LiFePO4 1-80Ah)	10-160Ah (LiFePO4 2-160Ah)	20-360Ah (LiFePO4 4-360Ah)	30-550Ah (LiFePO4 6-550Ah)
Fenntartási kapacitás	5-120Ah (LiFePO4 1-120Ah)	10-250Ah (LiFePO4 2-250Ah)	20-550Ah (LiFePO4 4-550Ah)	30-800Ah (LiFePO4 6-800Ah)
Tápegység (DC)	N/A	13.8V - 5A	13.8V - 12A	13.8V - 20A
Kimeneti feszültség	6-12V	12-24V	12-24V	12-24V
Védelmi fokozat	IP65		IP20	

1498/AT

Akkumulátortöltő / gyorsindító, 12 V

- Ólom-savas akkumulátorokhoz
- Töltőáram választó
- Ampermérő
- Hosszú indítás elleni termosztatikus védelem
- Rövidzárlat ellen védő biztosíték
- Fordított polaritás elleni védelem



			Ft
1498/AT701	014980762	330.835 Ft bruttó	260.500 Ft+áfa
1498/AT1001	014980763	541.655 Ft bruttó	426.500 Ft+áfa
1498/AT1300	014980764	927.735 Ft bruttó	730.500 Ft+áfa
1498/AT2000	014980765	1.307.973 Ft bruttó	1.029.900 Ft+áfa

	1498/AT701	1498/AT1001	1498/AT1300	1498/AT2000
Tápfeszültség	(1ph) 230 V - 50/60 Hz	(3ph) 230/400 V - 50/60 Hz	(3ph) 230/400 V - 50/60 Hz	(3ph) 230/400 V - 50/60 Hz
Teljesítmény	1800 W	2200 W	2900 W	3600 W
Feszültség	12/24 V	12/24 V	12/24 V	12/24 V
Maximális áramerősség	75 A	90 A	120 A	150 A
Töltőáram	50 A	60 A	80 A	120 A
Max. gyorsítóáram	550 Acc	980 Acc	1280 Acc	2000 Acc
Indítóáram	400 A	560 A	850 A	1100 A
Töltőkapacitás	600 Ah 15h	1350 Ah 15h	1800 Ah 15h	2250 Ah 15h
Töltési pozíció	6 + boost	14 + boost	12 + boost	12 + boost



1498/DG

Elektronikus akkumulátortöltő / gyorsindító, 12/24V, kerekes

A CPS (Car Protection System - a gépjármű elektronikáját védő rendszer) technológiával felszerelt készülék, amely lehetővé teszi a gyorsító funkció teljesen automatikus aktiválását és deaktiválását a jármű fedélzeti elektronikájának védelme érdekében.

- Ólom-savas, AGM, zselés, Ca/Ca és Start/Stop akkumulátorokhoz
- Mikroprocesszoros elektronikus töltésvezérlés
- Töltési idő beállítás
- Digitális kijelző
- Töltési állapotjelző LED-ek
- Vezérlő rendszer: polaritás váltás, túláram, akkumulátor meghibásodás jelző, biztonságos indítás, védett indítás

1498/DG540E

014980770

Elektronikus akkumulátortöltő / gyorsindító, 12 V

327.533 Ft bruttó
257.900 Ft+áfa

1498/DG1100E

014980771

Elektronikus akkumulátortöltő / gyorsindító, 12/24 V

436.245 Ft bruttó
343.500 Ft+áfa

	1498/DG540E	1498/DG1100E
Tápfeszültség (1 fázis)	230 V - 50/60 Hz	230 V - 50/60 Hz
Teljesítmény	1320 W	2400 W
Feszültség	12/24 V	12/24 V
Maximális áramerősség	55 A	100 A
Töltőáram	36 A	70 A
Max. gyorsítóáram	380 Acc	580 Acc
Indítóáram	260 A	400 A
Töltőkapacitás	810 Ah 15h	5000 Ah 15h
Töltési pozíció	4 + boost	4 + boost + supply



1498/AM30

Automatikus hagyományos akkumulátortöltő, 12/24 V

- AGM, zselés, ólom-savas és Start/Stop akkumulátorokhoz
- Elektronikus vezérlésű töltőáram
- Töltési állapotjelző lámpa
- Potenciométerrel szabályozható töltőáram
- Automatikus töltés funkció
- Töltésfenntartás funkció



203.835 Ft bruttó
160.500 Ft+áfa

Tápfeszültség (1 fázis)	230 V - 50/60 Hz
Teljesítmény	720 W
Feszültség	12/24 V
Maximális áramerősség	30 A
Töltőáram	20 A
Töltőkapacitás	300 Ah 15h
Töltési pozíció	∞

1498/SP

Hagyományos akkumulátortöltő / gyorsindító, 12V

- Ólom-savas akkumulátorokhoz
- Töltőáram választó
- Ampermérő
- Hosszú indítás elleni termosztatikus védelem
- Rövidzárlat ellen védő biztosíték
- Fordított polaritás elleni védelem

1498/SP150

014980745

Hagyományos akkumulátortöltő / gyorsindító, 12V

84.582 Ft bruttó
66.600 Ft+áfa

1498/SP250

014980746

Hagyományos akkumulátortöltő / gyorsindító, 12/24 V

108.331 Ft bruttó
85.300 Ft+áfa

	1498/SP150	1498/SP250
Tápfeszültség (1 fázis)	230 V - 50/60 Hz	230 V - 50/60 Hz
Teljesítmény	190 W	650 W
Feszültség	12 V	12/24 V
Maximális áramerősség	15 A	27 A
Töltőáram	11 A	18 A
Max. gyorsítóáram	120 Acc	200 Acc
Indítóáram	85 A	135 A
Töltőkapacitás	165 Ah 15h	270 Ah 15h
Töltési pozíció	2 + boost	2 + boost



1498/PR

Hagyományos akkumulátortöltő

- Ólom-savas akkumulátorokhoz
- Feszültség/áramerősség választó
- Ampermérő
- Automatikus termikus túlterhelés-védelem
- Fordított polaritás elleni védelem



1498/PR14

014980730

Hagyományos akkumulátortöltő,
6/12 V

57.595 Ft bruttó
45.350 Ft+áfa

1498/PR17

014980731

Hagyományos akkumulátortöltő,
12/24 V

63.373 Ft bruttó
49.900 Ft+áfa

1498/PR20

014980732

Hagyományos akkumulátortöltő,
12/24 V

80.772 Ft bruttó
63.600 Ft+áfa

1498/PR14

1498/PR17

1498/PR20

	1498/PR14	1498/PR17	1498/PR20
Tápfeszültség (1 fázis)	230 V - 50/60 Hz	230 V - 50/60 Hz	230 V - 50/60 Hz
Teljesítmény	140 W	300 W	390 W
Feszültség	6/12 V	12/24 V	12/24 V
Maximális áramerősség	11 A	12,5 A	16 A
Töltőáram	7,5 A	8,5 A	11 A
Töltőkapacitás	112 Ah 15h	128 Ah 15h	165 Ah 15h
Töltési pozíció	2	2	2

1498TB/12-24N

Digitális akkumulátor vizsgáló, 12-24V,
beépített nyomtatóval

- A következő tesztek elvégzését teszi lehetővé:
akkumulátor, generátor, indítómotor és rendszer
- fordított polaritás elleni védelem
 - telepített szoftver PC csatlakoztatáshoz
 - hátsó megvilágítású kijelző
 - kompakt, ütészédett szerkezet
 - 9 választható nyelv

- Alkalmazások: 12V és 24V akkumulátor
- Működési tartomány: 100-2000 CCA
- Referencia szabványok: CCA, SAE, DIN, EN, IEC, JIS, MCA, GB, BCI, CA
- Támogatott akkumulátorok: PB, WET, GEL, AGM, AGM FLAT, EFB, SLI
- Voltmérő: 9V-30V
- Kábelhossz: 1800 mm
- Támogatott nyelvek: angol, francia, holland, lengyel, magyar, német, olasz, portugál, spanyol
- Tartozékok: USB kábel, 3 nyomtató papírtekercs



014980402

126.238 Ft bruttó
99.400 Ft+áfa



1497/C94

94 darabos készlet a járművek tesztelésére alkalmas
diagnosztikai készülékekhez

- 2 db kábel gyorscsatlakozó
- 2 db potencióméter
- 2 db kontroll-lámpa
- 2 db SRS csatlakozó
- 2 db krokodilcsipesz
- 2 db tűszonda
- 2 db mérőcsúcs
- 2 db duplabanándugó
- 4 db banándugó
- 24 db lapos kábelsaru 0.6÷6 mm
- 12 db csatlakozó dugasz 1.6÷3.9 mm
- 24 db hüvelyes kábelcsatlakozó 0.6÷6 mm
- 12 db csatlakozó hüvely 1.6÷3.9 mm



014970300

142.113 Ft bruttó
111.900 Ft+áfa

430x390x100 mm

1497/C23

014970200

23 darabos szerszámkészlet, elektromos dugaszok szerelésére

82.931 Ft bruttó
65.300 Ft+áfa



440x250x70 mm

1760DGT/2

017600008

Digitális hordozható multiméter gépkocsikhoz, 2-csatornás oszcilloszkóppal és hullámgenerátorral

261.493 Ft bruttó
205.900 Ft+áfa



OSZCILLOSZKÓP MŰSZAKI ADATOK

Függőleges

Sávszélesség: 40MHz
Mintavételi frekvencia tartomány: 250MSa/s (egy csatorna)
- 125MSa/s (két csatorna)
SEC/DIV tartomány: 5ns/div ÷ 500s/div 1,2,5 sorozat

Vertikális

VOLTS/DIV tartomány: 10mV/div÷10V/div BNC bemenettel
Választható analóg, sávszélesség limit, jellemző: 20MHz
Alsó frekvenciamenet (-3db): ≤10Hz a BNC
DC erősítés pontosság: ± 3% normál vagy közepes üzemmód,
10V/div ÷ 10 mV/div

Triggerek:

Edge mód: Auto, Normál, Egyedi
Lejtő: Emelkedő, Eső, Emelkedő és Eső
Forrás: CH1, CH2

Bemenet

csatolás: DC, AC vagy GND
Támogatott mérőszonda csillapítási tényezők: 1X, 10X, 100X, 1000X
Hullámforma generátor
Hullámforma frekvencia: Szinusz (1Hz÷25MHz), Négyszög (1Hz÷10MHz), Fűrészfog (1Hz÷1MHz), EXP (1Hz÷5MHz)
Szélesség: 2.5Vpp (50Ω) - 5Vpp (magas impedancia)
Kimeneti impedancia: 50Ω

Max. feszültség	600V DC
Max. áramerősség	10A DC
Max. áramerősség	40MOHM
Max. kapacitás	100uF
Kijelző	2.8" színes TFT
Felbontás	320 x 240 pixel
Tápellátás	100V-240V AC, 50Hz-60Hz; DC INPUT 5V DC-2A
Akkumulátor	2 x 2600 mAh

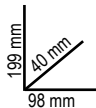

1760DGT

017600005

Univerzális digitális multiméter

83.439 Ft bruttó
65.700 Ft+áfa

Műszaki adatok:

- **RPM (Tacho):**
2- és 4-hengeres motorokhoz
RPM4 600 - 4000 U/perc
RPM4 600 - 12000 U/perc(x10 U/perc)
RPM2/DIS 300 - 4000 U/perc
RPM2/DIS 300 - 6000 U/perc (x10 U/perc)
- **Pillanatnyi állás:** 4-8 CYL
- **Feszültség DC:** 400mV-4/40/400/1000V
- **Feszültség AC:** 4/40/400/700V
- **Egyenáram DC:** 40/400mA-4/20A
- **Váltóáram AC:** 40/400mA-4/20A
- **Ellenállás:** 400Ω-4/40/400kΩ-4/40MΩ
- **Kapacitás:** 40/400nF-4/40/100μF
- **Frekvencia:** 5/50/500Hz-50/500-10MHz
- **Kitöltési tényező:** 0,1 - 99,9%
- **Impulzustényező:** 1 - 10ms
- **Diódateszt:** Jelteszt 0,3mA
- **Folytonosság teszt:** <150Ω - Jelteszt <0,3mA
- **Kijelző:** LCD folyadékkristályos kijelző, 4-soros, rejtett világitással
- **Érintésvédelem:** Kategória II 1000V
- **Automatikus kikapcsolás:** 30 perc
- **Áramforrás:** 1 9V elem (együtt szállítva)
- Induktív bilincs (tartozék)
- 2 db hegy (tartozék)
- Puha szövet tok (mellékelve)
- Használati útmutató



1760B

017600012

Univerzális digitális multiméter

57.595 Ft bruttó
45.350 Ft+áfa

VÉGREHAJTHATÓ MÉRÉSEK

Feszültség DC: 200 mV-2/20/200/1000V
Feszültség AC: 2-20/200/700V
Áram DC: 2/20/200 mA-20 A
Áram AC: 2/200 mA- 20 A
Ellenállás: 200Ω - 2/20/200 kΩ - 2/20 MΩ
Kapacitás: 2/20/200 nF - 2/200 μF
Hőmérséklet: -20° + 1000°C/ -4 °F ~ +2000°F
Frekvencia: 20kHz
Tápegység: 1 9V-elem (együtt szállítva)



1760PA/80

01760002

AC/DC Lakatfógi 80A

Speciális készülék a járművek alacsony áramvesztésig vagy áramfelvétel mérésére

1MA-80A

80.772 Ft bruttó
63.600 Ft+áfa

- Tartomány: 1m A-80A AC/DC
- LED-es zseblámpa funkció
- LCD kijelző háttérvilágítással
- "Nulla" beállítási funkció
- Tárolás funkció
- Automatikus kikapcsolás
- Tápellátás: 2 db 1,5V-os AAA elem



1760PA/AC-DC

01760000

Lakatfógi és digitális multiméter

118.872 Ft bruttó
93.600 Ft+áfa

VÉGREHAJTHATÓ MÉRÉSEK

- Feszültség DC: 0.1mV ÷ 600V
- Feszültség AC: 0.1mV ÷ 600V
- Áram AC: 0.01A ÷ 1000A
- Áram DC: 0.01A ÷ 1000A
- Ellenállás: 0.1Ω ÷ 40MΩ
- Teljesítmény: 0.001nF ÷ 40 μF
- Frekvencia: 0.001kHz ÷ 4kHz
- Hőmérséklet: -40°C ÷ 1000 °C
-40°F ÷ 1832°F



1000A



1760PA/AC-DC2000

01760003

Lakatfógi és digitális multiméter Bluetooth csatlakozással

173.863 Ft bruttó
136.900 Ft+áfa

Végrehajtható mérések:

- Feszültség DC: 0.1mV ÷ 1000V
- Feszültség AC: 0.1mV ÷ 1000V
- Áram AC: 0.01A ÷ 2000A
- Áram DC: 0.01A ÷ 2000A
- Ellenállás: 0.1Ω ÷ 60MΩ
- Teljesítmény: 1nF ÷ 6000 μF
- Frekvencia: 10kHz ÷ 20kHz
- Hőmérséklet: -20 °C ÷ 1000 °C
-4 °F ÷ 1832 °F
- Tápellátás: 3 db 1,5V elem, AA (tartozék)
- Bluetooth kapcsolat (4.0 verzió)



2000A



240x210x50 mm



1760/TC2

017600161

Digitális fordulatszám-mérő műszer

77.089 Ft bruttó
60.700 Ft+áfa

- A műszerrel mérhető:
 - Fordulatszám (fordulat/perc-RPM)
 - Forgási sebesség (fordulat/perc-RPM)
 - Kerületi sebesség (m/perc vagy ft/perc)
- LCD kijelző (1-5)
- Méréstartomány:
 - Abstand 2,5 ÷ 99.999 fordulat/perc
 - Érintkező csúcsos mérés 0,5 ÷ 19.999 fordulat/perc
 - Kerületi sebesség 0,05 ÷ 1.999,9 m/perc
- Érzékelési idő: 0,8 mp
- Tápegység: 4 db 1,5 V-os elem (AA) vagy 6 V



Kiegészítők:

- Adapter érintkező csúcsos méréshez
- Külső (érintkező) gumicsúcs 2 db
- Belső (érintkező) gumicsúcs 1 db
- Kerületméréshez 1 db kerék
- Fényvisszaverő címke
- Használati útmutató
- Műanyag tok



1760/IR500

017600350

Digitális infrahőmérő, kettős célzólézerral

57.087 Ft bruttó
44.950 Ft+áfa



MŰSZAKI ADATOK

- Hőmérséklet-tartomány: -50 ÷ 500 °C (-22 ÷ +932 °F)
- Hőmérséklet kijelzési lépték: 0,1 °C (0,1 °F)
- Emissziófaktor: 0,1 ÷ 1 állítható
- Pontosság: -50 °C ÷ +20 °C (+/- 3 °C);
20 ÷ 500 °C (+/-2% vagy 2 °C)
- Távolság/mért felület aránya (D:S): 12:1
- Automatikus kikapcsolás: kb. 10 másodperc
- Működési hőmérséklet tartomány: 0 °C ÷ 50 °C
- Tárolási hőmérséklet: -20 °C ÷ 60 °C
- Tápellátás: 1 db 9V elem



961N

009610030

Elektronikus videószkóp, hajlékony, elforgatható szondával

- 5" TFT LCD kijelző
- SD kártyával bővíthető
- Videó- és képrögzítés
- 4 LED
- USB csatlakozó (beépített akkumulátor)
- Elforgatható szonda
- Nagy felbontás

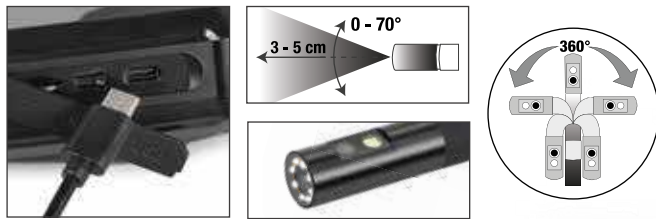

Ismerje meg a sokoldalú 961N videoszkópot! A 360°-ban elforgatható szondának és a kettős világítású kamerának köszönhetően az eddig elérhetetlennek tűnő zugok is könnyen megközelíthetők. A hibahelyek és problémák könnyen és pontosan megtalálhatók. Az új 5" TFT LCD kijelző és a kiemelkedő 1920x1080 felbontás minden eddiginél élesebb képek és videók rögzítését teszi lehetővé. Az abszolút minőségért válassza a 961N videoszkópot.

167.005 Ft bruttó
131.500 Ft+áfa



Többfunkciós szerszámkocsi ajtóval

Mobil munkaállásként használható, diagnosztikai eszközök, laptopok, teszterek és akkumulátortöltők számára.

- Festett félemelez szerkezet: maximális stabilitás és szilárdság
- Ergonomikus fogantyú
- 2 rögzített hátsó kerék, Ø 160 mm
- 2 elforgatható első kerék, Ø 100 mm (egyik fékezhető)

- 1 állítható helyzetű polc,
- 1 rögzített polc és
- 1 záróajtó

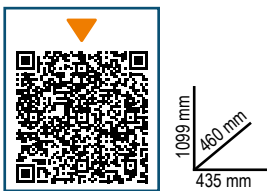

2 szintes felső rész



Kihúzható fiók minibillentyűzethez



1 papírtekerstartó



1 praktikus oldaldoboz



4 praktikus, oldalsó műanyag kábeltartó

CA49-G

049000112

Többfunkciós szerszámkocsi ajtóval

290.195 Ft bruttó
228.500 Ft+áfa

42 kg

CX49-G

049000102

Többfunkciós szerszámkocsi

261.493 Ft bruttó
205.900 Ft+áfa

40 kg

1464CBD/N

014640301

Adapterkészlet diesel- és benzinmotorok kompresszió méréséhez, a 1464T és 1464T/N teszterhez

261.493 Ft bruttó
205.900 Ft+áfa

Lehetővé teszi a motorhoz történő csatlakozást a dieselmotorok kompresszió ellenőrzéséhez a 1464T - 1464T/N digitális teszter részére

Tartalom:

- 8 próba gyújtógyertya visszacsapószeleppel
- 44 próba izzógyertya visszacsapószeleppel
- 1 állítható próba befecskendező személygépjárművekhez, kamionokhoz, hajómotorokhoz és mezőgazdasági gépekhez
- 1 90° adapter, nyomáscsökkentő szelep és csatlakozótömlő
- a teszternek fenntartott hely



510x410x140 mm

NEW

1464APD

014640100

Common rail dízelmotor, nagynyomású rendszert vizsgáló készlet (1464T és 1464T/N termékhez)

332.740 Ft bruttó
262.000 Ft+áfa

Lehetővé teszi a nagy nyomású szivattyú és injektorcső összekötését a common rail rendszer nyomásának ellenőrzéséhez.

Készlet tartalma:

- nagynyomású csőkészlet
- csatlakozók
- 2000 baros érzékelő
- próbaszabályozó készlet
- készlet az injektor üzemanyag csatlakozójához

Tartozék tömlő méretek:

- T12X12-M1.5
- T12x14-M1.5
- T12x16-M1.5
- T12-M1.5

Bosch, Delphi, Denso és Siemens nyomásszabályozókhoz javasolt

510x415x130 mm



1464T/N ✓

1464T/N

014640090

Digitális teszter, nyomás és kompresszió méréshez

353.695 Ft bruttó
278.500 Ft+áfa

- Nagy, háttérvilágítású digitális kijelző
- Tölthető polimer lítium-akkumulátor
- 80 baros érzékelővel (alacsony nyomás)
- Vezeték nélküli kapcsolódás
- Mérés és szoftverfrissítés Wi-Fi kapcsolaton keresztül
- Ütészálló táskás
- Motornyomás és kompresszió mérésére a 1464 készletekkel együtt használható

A Beta 1464T digitális tesztere számos paraméter mérését teszi lehetővé az autóiiparban.

A 80 baros nyomásérzékelővel gázolaj és benzinüzemű motorok nyomása és kompressziója, valamint az olajnyomás, a common rail kör alacsony nyomása is mérhető, emellett számos egyéb mérést is végezhetünk. A telepített szoftver Wi-Fi kapcsolaton keresztül frissíthető. A mért értékek a 8" kijelzőn olvashatók le. A tesztől függően a mért adatok grafikus vagy numerikus jelennek meg.



1464BP

014640200

Alacsony nyomást ellenőrző készlet (1464T és 1464T/N termékhez)

173.863 Ft bruttó
136.900 Ft+áfa

Az alacsony nyomású adapterkészlettel optimális mérések végezhetőek, így a motor teljesítmény tartósan hatékonyan marad. Az 1464T/N készülékhez kapcsolt gyorscsatlakozókkal gyorsan ellenőrizhető a dízel- és benzinmotorok alacsony üzemanyag nyomása, valamint AdBlue® és TDI nyomása.



1464T/N ✓

510x415x130 mm

Műszaki adatok:

- Kijelző: 8"
- Felbontás: 800x840 px
- Processzor: Dual core 240 MHz
- Memória: 32 Mb
- Szoftver: 32 bites



1464PO

014640270

Olajnyomást ellenőrző készlet (1464T és 1464T/N termékhez)

79.756 Ft bruttó
62.800 Ft+áfa

Készlet tartalma:

- 10 motorolaj nyomáscsatlakozó
- 4 turbó olajnyomás csatlakozó
- 90° csatlakozó
- gumí hosszabbító gyorscsatlakozóval



350x290x90 mm

1464T/N ✓

1464APB

014640500

FSI motor nagynyomású benzinrendszert vizsgáló készlet (1464T és 1464T/N termékhez)

115.697 Ft bruttó
91.100 Ft+áfa

200 bar-os érzékelőt és csatlakozó elemeket tartalmaz



240x210x50 mm

1464T/N ✓

1464FAP

014640610

Gázolaj részecskeszűrő (DPF) nyomás ellenőrző készlet (1464T termékhez)

62.865 Ft bruttó
49.500 Ft+áfa

Tartozékok:

- 500 mbar érzékelő
- 8 mm adapter gyorscsatlakozóval és T-szerelvényel
- 3 m hosszú RJ45 kábel

MŰSZAKI ADATOK

Nyomástartomány: 0÷500 mbar
Lépték: 1 mbar



240x210x50 mm

1464T/N ✓

1464PT

014640550

Turbónyomást ellenőrző készlet (1464T termékhez)

53.340 Ft bruttó
42.000 Ft+áfa

Érzékelőt és csatlakozó kábelt tartalmaz

MŰSZAKI ADATOK

Nyomástartomány: 0÷3 mbar
Lépték: 1 mbar



240x210x50 mm

1464T/N ✓

1464VD

014640570

Vákuum teszt készlet (1464T termékhez)

65.024 Ft bruttó
51.200 Ft+áfa

A maximális vákuum érték méréséhez és tárolásához

Tartozékok:

- 800 mbaros érzékelő
- 6 és 8 mm-es adapterek
- 3-m hosszú RJ45 kábel

MŰSZAKI ADATOK

Vákuum teszt: 0÷800 mbar
Lépték: 1 mbar
Maximum érték tárolása



240x210x50 mm

1464T/N ✓

CB52-0

052000201

Sebességváltó tartó kocsi, folyadékgyűjtővel

A döntött sík és a lefolyólyukak lehetővé teszik a folyadékok gyűjtését közvetlenül a gyűjtőtálba

A következőket tartalmazza:

- 4 db forgó kerék, kettő fékezhető
- 1 szerszámfiók
- 7 literes kihúzható folyadékgyűjtő tálca
- 2 polc



870 mm
640 mm
1200 mm



**KAPACITÁS
7 L**

60 kg

Ø 100 mm

261.493 Ft bruttó
205.900 Ft+áfa



Kocsis fáradtolaj gyűjtő, 90 literes tartállyal

- Szintjelző
- Nagy átmérőjű teknő, szűrő csepegtető ráccsal, űrtartalom: 12 l
- Pneumatikus tartályürítés 1,8 m hosszú csővel
- Szerszámtartó tál



CE

1877

018770008

Kocsis fáradtolaj gyűjtő, 90 literes tartállyal

261.493 Ft bruttó
205.900 Ft+áfa

1877A

018770080

Kocsis fáradtolaj gyűjtő/elszívó, 90 literes tartállyal és előkamrával

- átlátszó előkamra, űrtartalom 9,5 l
- szívócső hossza 1,8 m

A következő tartozékokkal szállítva:

- 1 db merev szonda Ø 5x700 mm
- 1 db flexibilis szonda Ø 5x700 mm
- 1 db merev szonda Ø 6x600 mm
- 1 db flexibilis szonda Ø 6x700 mm
- 1 db merev szonda Ø 7x700 mm
- 1 db flexibilis szonda Ø 8x700 mm



CE

1877P

018770180

Kocsis fáradtolaj gyűjtő, polietilén tartállyal

147.193 Ft bruttó
115.900 Ft+áfa



- Tartálykapacitás: 40 l
- Nagy méretű PP teknő
- Szintjelző
- Pneumatikus tartályürítés

1877F

018770100

Fáradtolaj gyűjtő 1 literes palackokhoz

35.166 Ft bruttó
27.690 Ft+áfa

- 2 db 2 literes marmonkannával szállítva

**EGYSZERRE
4 PALACKHOZ**



405 mm
240 mm
270 mm



1889N

018890220

Acél hordótartó 2 db 200 literes hordó szállítására és raktározására

- Könnyen mozgatható villástargoncával vagy raklapemelővel
- Nem rakatolható
- Epoxi porbevonattal melegen lakkozva a fokozott vegyszerállóság érdekében

210.693 Ft bruttó
165.900 Ft+áfa



MOSÓTÁL TÉRFOGAT: 235 L

1756D

017560515

Polipropilén olajbefecskendező 1500 ml

- Dupla tömítés NBR
- Üzemeltetési hőmérséklet: +0 - +50 °C
- NEM alkalmas üzemanyaghoz

28.512 Ft bruttó
22.450 Ft+áfa



1756G

017560615

Gázolaj befecskendező, 1,5 l

Felhasználás:

- gázolajszűrők feltöltése
- adaléktartály feltöltése

Készlet tartalma:

- 2 db cső gyorscsatlakozóval gázolaj olajcsövek csatlakoztatásához
- 2 db gyorscsatlakozó, fém
- 1 kúp alakú adapter gumitömítőkhöz

43.625 Ft bruttó
34.350 Ft+áfa



1758ADB-45°

017580060

Visszafolyásgátló tölcser AdBlue®-hoz, 45°-os csatlakozóval

13.703 Ft bruttó
10.790 Ft+áfa



1756E

017560610

Benzin befecskendező

Úrtartalom: 200 ml

14.542 Ft bruttó
11.450 Ft+áfa



1756V

017560504

Polipropilén olaj befecskendező 200 ml

- Olajhoz és fékfolyadékhoz
- Működési hőmérséklet: +0 °C ÷ +50 °C
- Üzemanyaghoz és gyúlékony folyadékokhoz nem használható
- Legkisebb olajviszkozitás: SAE30-nál alacsonyabb

14.542 Ft bruttó
11.450 Ft+áfa



1756B

017560220

Olaj befecskendező

7.861 Ft bruttó
6.190 Ft+áfa



- Recézett felülettel
- Felhasználási hőmérséklet: -10°C - + 60°C
- Minimum SAE 10 viszkozitású olaj

1880

018800001

Karos hordópumpa

- Olajhoz
- Nem használható vízbázisú folyadékokhoz, savakhoz, dízelolajhoz, benzinhez és hasonló folyadékokhoz
- Tartozék: hordócsatlakozó, teleszkópos szívószár és kifolyó
- 60, 100 és 200 literes hordóhoz

21.958 Ft bruttó
17.290 Ft+áfa



1758B

017580030

Visszafolyásgátló tölcser gyorscsatlakozóval

Különösen alkalmas VAG modellekhez

13.703 Ft bruttó
10.790 Ft+áfa

VISSZAFOLYÁSGÁTLÓ



14825N

014820110

Benzincső lehúzó fogó, csuklós pófával

22.162 Ft bruttó
17.450 Ft+áfa



L mm
260

1488

Olajszűrő leszedő dupla lánccal, krómozott



	Ø mm		Ft
1488	60÷110	014880001	29.083 Ft bruttó 22.900 Ft+áfa
1488L	60÷160	014880050	32.766 Ft bruttó 25.800 Ft+áfa

1490

Szíjas olajszűrő leszedő, nikkelezett, PVC-bevonatú nyéllel



	Ø max mm		Ft
1490/1	160	014900001	11.367 Ft bruttó 8.950 Ft+áfa
1490/2	240	014900002	12.637 Ft bruttó 9.950 Ft+áfa

1488/1

014880010

1/2"-os láncos olajszűrőleszedő dugókulcs, krómozott

1/2"

Ø mm
60÷110

29.020 Ft bruttó
22.850 Ft+áfa



1491

014910001

Állítható fémszalagos olajszűrő leszedő, könnyűfémtest

15.100 Ft bruttó
11.890 Ft+áfa

Ø mm
65÷110



1493/C30

014930000

28 darabos olajszűrő leszedő dugókulcs készlet

- Olajszűrőbetétek szereléséhez
- Belső négyzet 1/2"
- Műanyag kofferban

530x400x110 mm



82.423 Ft bruttó
64.900 Ft+áfa

A készletben található méretek (Ø mm) 1493:

65/14 - 68/14 - 73/14 - 74/15 - 76/15 - 75.77/15 - 76/14 - 76/8 - 78/15 - 80/15 - 82/15 - 86/16 - 90/15 - 92/10 - 93/15 - 95/15 - 100/15 - 106/15 - 108/15
1493PF (Purflux)
66/6 - 76/12 - 76/30 - 86/18
93/36 - 93/45 - 96/18 - 108/18

1 állítható univerzális kulcs Ø 65÷120 mm

1899A/N-M

018990021

DPF/FAP® rendszer tisztító berendezés

Tartozékok:

- 1 db 2 méteres adagolócső
- 1 db gyorscsatlakozó + fúvóka a nyomásérzékelőhöz
- 1 db menetes csőcsatlakozó (M18x1,5) tömlős fúvóka a lambda szonda közvetlen csatlakoztatásához
- 1 hosszabbító tömlő
- 1 db DPF/FAP® fúvóka
- 1 db mágneses lándzsatartó
- 1 DPF/FAP® vezeték beállító kábellel, tömszelencés menetes csőcsatlakozó (M14/16/18 mm) a lambda szondához

Műszaki jellemzők:

- Üzemi feszültség: 12 V
- tápkábel hossza: 3,9 m
- tartálykapacitás: 1 l



474.853 Ft bruttó
373.900 Ft+áfa



1852R1750/N

018520176

Hordozható indukciós hevítő készülékhevítő készülék

Felmelegíti és kioldja a megszorult csavarokat, anyákat, kerékagyakat és csapágyakat, láng használata nélkül. Lehetővé teszi a ferromágneses fémek felmelegítését.



5 kg



522.605 Ft bruttó
411.500 Ft+áfa

480x370x130 mm



ELŐNYÖK

- Időmegtakarítás: gyors és nagy pontosságú melegítés
- Tűzvédelem: nem hoz létre lángot, maximális biztonság a kezelő számára
- Praktikus: egy kézzel használható, és a fűtőtekercsek könnyen cserélhetők.

Alkalmazási területek:

- Autóipar
- Ipari karbantartás
- Légijármű ipar
- Hajóipar
- Petrolkémia ipar

Műszaki adatok:

- Bemeneti feszültség: 230V AC, 50/60 Hz
- Bemeneti áramerősség: max. 7.5A
- Teljesítmény: max. 1.75 kW

Két homlokzati tekercs 19 és 26 mm átmérővel anyák kioldásához



Egy tekercs



Egy lapos fűtőtekercs felületek melegítéséhez



Műanyag táskában szállítva

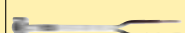

1852RL3700

018520370

Hordozható indukciós hevítő készülék, 3,7 kW, hűtőközeggel

A folyadékűtéses hordozható indukciós hevítő ideális megoldás a ferromágneses és vezető anyagok gyors és hatékony felmelegítésére. A 2 m hosszú induktor figyelemre méltó sokoldalúságot eredményez, a különböző munkakörülményekhez alkalmazkodva.

ELŐNYÖK

- 1 - Időmegtakarítás: gyors, rendkívül pontos fűtés
- 2 - Tűzbiztonság: nem képez lángot, maximális kezelői biztonság
- 3 - Funkcionális: egy kézzel használható és a tekercsek könnyen cserélhetők

11,5 kg



1.510.665 Ft bruttó
1.189.500 Ft+áfa



Műszaki adatok:

- Bemeneti feszültség: U1 230 V 50/60 Hz
- Bemeneti áramerősség: I1 16 A
- Maximális teljesítmény: P2max 2400 W

1852RL-S/DR

018520551

Kerékanya tekercsek

219.583 Ft bruttó
172.900 Ft+áfa



960VTC 009600261

Hengerfej szivárgást vizsgáló készlet, benzin motorokhoz

101.981 Ft bruttó
80.300 Ft+áfa

Miután a hengerbe sűrített levegőt juttatunk, a mérőműszer kimutatja az esetleges szivárgást

Csatlakozók
M10 - M12 - M14 - M14 long



2,3 kg

373x295x70,6 mm

960KC-M8/M9/M10 009600801

Törött és sérült izzítógyertya szerelő készlet

158.115 Ft bruttó
124.500 Ft+áfa

GYERTYAMENETEK M8-M9-M10



2,3 kg

380x290x50 mm

960PI/K36 009600218

Injektorfészek-tisztító kefe készlet

70.231 Ft bruttó
55.300 Ft+áfa

Készlet tartalma:

- 12 db nylon kefe, 8÷19 mm (1 mm sörtetávolság)
- 12 db acél kefe, 8÷19 mm (1 mm sörtetávolság)
- 12 db sárgaréz kefe, 8÷19 mm (1 mm sörtetávolság)
- 1 db betéttartó mágneses gyorscsatlakozóval
- 1 db hosszabbító mágneses gyorscsatlakozóval



1,2 kg

350x255x74 mm

960KPC 009600780

Izzítógyertya Vibro-kihajtó, jobbos és balos, beállítható nyomaték

115.697 Ft bruttó
91.100 Ft+áfa

- Pneumatikus kihajtó beállítható forgatónyomatékkal, a blokkolt gyújtógyertya könnyen eltávolítható törés és sérülés veszélye nélkül
- 5 db 1/4"-os erősített dugókulcs, hosszú kivitel, gyújtógyertyához 8-9-10-11-12 mm, 2 toldó és 1 csukló
- 4 beállítható nyomaték: 10-20-30-40 Nm
- Jobbos és balos



2,8 kg

420x185x60 mm

1884 018840010

Olajfeltöltő berendezés kézi és automatikus sebességváltóhoz és differenciálműhöz

- 7,5 liter
- 12 db adapterrel a direkt csatlakoztatáshoz



179.705 Ft bruttó
141.500 Ft+áfa

12 ADAPTERREL

FORD	AT-101
UNIVERSAL (Bmw, Honda, Nissan...)	AT-102
VW-AUDI	AT-103
VW-AUDI-PORSCHE	AT-104
VW-AUDI-MINI COOPER	AT-105
MERCEDES	AT-106
DSG	AT-107
VW-AUDI CVT	AT-108
VOLVO	AT-109
TOYOTA-LEXUS	AT-110
SKODA	AT-111
VW Passat/Tiguan <2007	AT-112



1759LR

017590070

Hűtőrendszer átmosó sűrített levegős pisztoly

- 6 db csatlakozó adapter
- Rögzíthető működtető kar a folyamatos használathoz
- 1 db vizes gyorscsatlakozó

KIEMELKEDŐ VÍZNYOMÁS

153.035 Ft bruttó
120.500 Ft+áfa



390x330x100 mm



1759HD/3

017590063

Hűtőrendszer tömítettségét ellenőrző készlet

179.705 Ft bruttó
141.500 Ft+áfa

Lehetővé teszi a nyomás alatt lévő rendszer esetleges szivárgásának vizsgálatát (csövek, csatlakozók, szivattyúk és hűtők) és a rendszer gyors feltöltését levegősődés nélkül.



6,5 kg

600x500x140 mm



1477/C38

014770338

Csuklós racsnis kulcs készlet, szíjfestítőkhöz való rövid dugókulcsokkal

82.931 Ft bruttó
65.300 Ft+áfa

Készlet tartalma:

- Csuklós hajtókar 500-mm hosszú irányváltós racsnival
- Rövid dugókulcsok Torx® csavarokhoz: E10-E12-E14-E16-E18
- Rövid hatlapfejű dugókulcsok: 8-9-10-11-12-13-14-15-16-17-18-19-24
- Bitek Torx® csavarokhoz: T20-T25-T27-T30-T40-T45-T50-T55-T60
- Bitek keresztfejű Phillips® csavarokhoz: PH2
- Hatlapfejű bitek: 4-5-6-7-8-10 mm
- Mágneses bittartó
- 3/8" hosszabbító, 75 mm

3/8"



630x130x55 mm

2 kg

1462/KI

014620235

Dízel porlasztócsúcs kiszedő készlet, Common-Rail rendszerhez

802.513 Ft bruttó
631.900 Ft+áfa

DELPHI-BOSCH-SIEMENS-DENSO porlasztócsúcs kiszedéséhez

- Mechanikus és hidraulikus meghajtás
- 12 t hidraulikus emelő
- A motorra ráhelyezhető
- Lehetővé teszi a munkát bármely kereskedelemben használható motoron



2 kg

530x470x140 mm



1462/KEP

014620250

Pneumatikus dízel injektor kihúzó szerszám

142.113 Ft bruttó
111.900 Ft+áfa

Jellemzők:

- Távezérelt működés
- Praktikus pozicionáló markolat
- M18x1,5 menetes csatlakozó
- Csúszókalapács lökethossz: 35 mm
- Csúszókalapács sebesség: 1200 bpm

4,8 kg



A készletben található adapterek:

- M14X1.5 Delphi injektorhoz
- M17X1.0 Bosch injektorhoz
- M20X1.0 Denso injektorhoz
- M25X1.0 Siemens injektorhoz
- M27X1.0 Siemens injektorhoz



385x300x110 mm

1895

Ultraszagos mosótál
Speciális gáztalanító funkcióval

- A folyadék fűtésével és az ultrahang alkalmazásával lehetővé teszi az alkatrészek, és általában a fém munkadarabok hatékony tisztítását (befecskendezők, karburátorok, szelepek, stb.)
- Digitális kijelző a mosási hőmérséklet és idő beállításával
- Kettős mosófunkció: „soft” és „normál”
- Egy általános tisztításhoz elég 50/60°C hőmérsékletű víz használata
- Egy alaposabb tisztítás érdekében adjon hozzá kifejezetten ultraszagos tálakhoz ajánlott habzásmentes mosóoldatot
- A gáztalanító funkció meggyorsítja a levegő eltávolítását a mosótál teljes térfogatán belül, növelve ezzel az ultrahang hatékonyságát

	1895 6	1895 13	1895 27	1895 157
Mosótál térfogat	6 liter	13 liter	27 liter	157 liter
Üritő csap	✓	✓	✓	✓
Teljesítmény	150 Watt	300 Watt	500 Watt	2160 Watt
Fűtésteljesítmény	300 Watt	400 Watt	500 Watt	5000 Watt
Hőmérséklet szabályozás	0+80 °C	0+80 °C	0+80 °C	30+110 °C
Mosási idő szabályozás	0-99 perc	0-99 perc	0-99 perc	0-59 perc
Frekvencia	40 kHz	40 kHz	40 kHz	28 kHz - 40 kHz
Tápfeszültség	220/230V	220/230V	220/230V	220/380V
Teljes méret:	330x180x310 mm	350x325x320 mm	530x330x380 mm	840x640x750 mm
Tál mérete	300x155x150 mm	325x235x145 mm	500x300x200 mm	700x500x450 mm



1895 6

018950060

Ultraszagos mosótál
6 L

261.493 Ft bruttó
205.900 Ft+áfa

1895 27

018950270

Ultraszagos mosótál
27 L

565.023 Ft bruttó
444.900 Ft+áfa

1895 13

018950130

Ultraszagos mosótál
13 L

401.193 Ft bruttó
315.900 Ft+áfa

1895 157

018950357

Ultraszagos mosótál
157 L

2.396.363 Ft bruttó
1.886.900 Ft+áfa



ULTRASONIC CLEANER

Ipari lúgos tisztítószer ultraszagos mosóberendezéshez

9881U

098810010

12.129 Ft bruttó
9.550 Ft+áfa

9881U 5

098810050

46.990 Ft bruttó
37.000 Ft+áfa

1 L



5 L



1895GSI

018950810

Vezérlőjel generátor (benzines és LPG üzemű) elektronikus befecskendezéshez

50.991 Ft bruttó
40.150 Ft+áfa

Műszaki jellemzők:

- Tápfeszültség: 110V o 220V
- Ellenőrzési idő: 0~99 min.
- Fordulatszám: 600~4000

A legkorszerűbb szoftvert tartalmazó kis méretű eszközzel aktiválhatók az elektronikus injektorok, így pontos és hatékony diagnosztika és tisztítás végezhető.



1898/K40

018980004

Kézi alkatrészmosó mechanikus alkatrészek tisztításához, fertőtlenítéséhez, melegített folyadék cirkulálásával

- Megtakarítható az oldószerek és szénhidrogének ártalmatlanítási költsége
- A Beta enzim- és baktériumalapú ökológiai tisztítószere eltávolítja az olajmaradékot a mechanikus alkatrészekből
- Az enzimatikus folyamat elősegíti az olajos rész és koszos szilárd rész szétválasztását; a baktériumok szén-dioxiddá és vízzé bontja, így regenerálva a tisztítószert

JELLEMZŐK:

- hosszúsórtéjű ecset és csatlakozó cső
- jobb és bal kézzel üzemeltethető
- perforált, rozsdamentes acél rács
- fékezhető kerekek
- üzemi hőmérséklet kijelzés és alacsony szint figyelmeztetés

TARTOZÉKOK:

- 2 kanna 20 literes környezetbarát folyékony tisztítószert és 2 csomag baktérium



1.452.753 Ft bruttó
1.143.900 Ft+áfa



FIGYELEM!

A 1898/K40 termék a következő országokban forgalmazható: Ausztria, Belgium, Franciaország (2021-től), Magyarország, Olaszország, Hollandia, Lengyelország, Portugália, Spanyolország, Egyesült Királyság.

Max. szivattyú kapacitás	10 l/perc
Tartálykapacitás	40 l
Üzemi hőmérséklet	+5°C ÷ +40°C
Súly	50 kg (üresen)
Méret	710x370x200 mm



1466/C5

014660100

Fék légtelenítő készlet

46.990 Ft bruttó
37.000 Ft+áfa

A készlet a következőket tartalmazza:

- 5 db kulcs: 7-8-9-10-11 mm
- 1 db leeresztő cső visszacsapó szeleppel



AZ OLAJ A DUGÓKULCS BELSŐ RÉSZÉN HALAD ÁT

260x170x50 mm

1471M/C22

014710101

Levegős tárcsafékdugattyú szerelő szerszám készlet, jobb és balmenetes

102.997 Ft bruttó
81.100 Ft+áfa

350x310x85 mm



1471C

014710330

Racsnis fékdugattyú visszanyomó szerszám

22.733 Ft bruttó
17.900 Ft+áfa

A fékdugattyú kézi visszanyomására szolgáló szerszám két elforgatható talpa és racsnis mechanizmusa révén hatékony, rugalmas megoldás például kereskedelmi járműveken szükséges gyors munkákhoz.



1471PT/C5

014710367

Gépi dugókulcs készlet fékhez

12"

26.734 Ft bruttó
21.050 Ft+áfa

A Volkswagen, Audi és Porsche csoport járműveihez

- 3 db 10 szögű dugókulcs: 11,5 mm - 15 mm - 20 mm
- 2 db 7 szögű dugókulcs: Ø 14 mm - 22 mm

Ø mm	L mm
25	50



7 szögű 10 szögű



1467LF/2

014670099

Elektromos fékfolyadékcsere

610.235 Ft bruttó
480.500 Ft+áfa

Egyszerű és gyors fékfolyadékcsere

- A készülék automatikusan zár, ha a tartályban nincs fékfolyadék, így megakadályozza a levegősödést
- A tartály maximális űrtartalma: 20 l
- Üzemi nyomás: 0,4÷3,5 bar
- Tápellátás: 230V

Tartozékok:

- Fékolaj leeresztő tartály
- 1 db E20 standard dugó

„PULZÁLÓ”
FUNKCIÓ



15 kg



1467

014670001

Fékfolyadékleszívó

100.330 Ft bruttó
79.000 Ft+áfa

Min.nyomás: 5 bar
Max. nyomás: 11,5 bar



1467T/C6

014670080

Záróelem adapter készlet fékfolyadéktartályokhoz, a BETA 1467LF és 1467LF/2 modellhez

100.330 Ft bruttó
79.000 Ft+áfa

Készlet tartalma:

- 1 db adapter Toyota gépjárművekhez
- 1 db adapter Ford, Hyundai, Mazda, Mitsubishi, Nissan, Subaru gépjárművekhez
- 1 db adapter Honda gépjárművekhez
- 1 db adapter Mazda és Suzuki gépjárművekhez
- 1 db adapter Nissan gépjárművekhez
- 1 db fékfolyadék kieresztő adapter európai gépjárművekhez



350x240x85 mm

Abroncyszerelő légágyú

- A nyomógombos másodlagos markolattal a szerszám használat közben stabilan tartható
- Nyomásmentesítő szelep
- Skálázott mérő
- A műanyag bemenet megakadályozza a perem sérülését

1950BZK

019500078

Abroncyszerelő légágyú

- **Tartálykapacitás: 18 l**
- Üzemi nyomás: 3-8 bar
- Tartály maximum nyomás: 16 bar

115.697 Ft bruttó
91.100 Ft+áfa

Ø 290x440 mm



1950BZK/T

019500080

Teherautó abroncyszerelő légágyú

- **Könnyű, robusztus, praktikus és biztonságos**
- Tartálykapacitás: 36 l
- Üzemi nyomás: 3-8 bar
- Tartály maximum nyomás: 16 bar

137.033 Ft bruttó
107.900 Ft+áfa

Ø 290x560 mm



Tömlőfúvató

- Ütésálló gumi burkolatú test
- Fém billentyű
- Üzemi nyomás: 0,5÷12 bar (7÷174 psi) 0,5÷12 bar, 7÷174 psi
- Tömlő hossz: 58 cm
- 360°-ban elforduló tömlő
- 1/4" levegőcsatlakozó

1949GPA

019490018

29.020 Ft bruttó
22.850 Ft+áfa

- Nyomásleeresztő gomb
- Nyomásmérő



1950GPP

019500050

Automatikusan és manuálisan feltölthető, hordozható tömlőfúvató, levegő pisztollyal

104.140 Ft bruttó
82.000 Ft+áfa

Műszaki adatok:

- Tartálykapacitás: 10 l
- Max. tartálynnyomás: 16 bar (232 psi)
- Tartály nyomásmérő, Ø 50 mm: 0÷16 bar (232 psi)
- Üzemi nyomásmérő: 0÷16 bar (232 psi)
- Tömlő hossz: 1550 mm
- Önsúly: 9,3 kg



1949DGT/2

019490021

Digitális tömlőfúvató

- 4 mértékegység: bar/psi/kpa/kgf
- LCD kijelző háttérvilágítással
- Pontosság: 0,05 bar
- Automatikus kikapcsolás 1,5 perc után

34.862 Ft bruttó
27.450 Ft+áfa



Ø 300 mm

NEW

978-979

Keresztkulcs, hatlapú

12" 



KERESZTKULCS 

	mm		Ft
978	17x19x21x22 mm	009780001	20.892 Ft bruttó 16.450 Ft+áfa
979	17x19x22x1/2 mm	009790001	20.892 Ft bruttó 16.450 Ft+áfa

962

Gumiabroncs szerelővas, krómozott



	L mm	A mm		Ft
962 500	500	27	009620005	13.703 Ft bruttó 10.790 Ft+áfa
962 600	600	27	009620006	17.386 Ft bruttó 13.690 Ft+áfa

972/C10

Sérült kerékanya leszedő készlet

Biztonsági és hagyományos anyákhoz

105.156 Ft bruttó
82.800 Ft+áfa



290x250x60 mm



3035

030350100

Autókerék szállító kocs

330.835 Ft bruttó
260.500 Ft+áfa

- Az autókerek könnyen szállíthatók Ø 980 mm-ig
- A robosztus keret lehetővé teszi az autókerek könnyű szállítását, illetve kezelhetőségét
- A rakodófelület vízszintesen is használható és különböző pozícióba állítható
- 2 db kerék Ø 260 mm
- 2 db kerék Ø 125 mm
- Max. rakodási magasság 1,60 m
- Max. terhelhetőség 200 kg
- 2 pozícióba állítható villák: Első pozíció max. távolság 880 mm Második pozíció max. távolság 980 mm

30 kg 



972/C4 BMW

009720004

Sérült kerékőr leszerelő készlet BMW és Mini gépjárművekhez

85.598 Ft bruttó
67.400 Ft+áfa



516x145x66 mm



720LC/C3

007200653

3 darabos gépi dugókulcs készlet
kerékanyákhoz, színes polimer betétekkel

14.034 Ft bruttó
11.050 Ft+áfa

© 17-19-21 mm



148x132x44 mm

720MRC

007200631

Gépi dugókulcs polimer betéttel,
Mercedes kerékanya profilhoz

7.861 Ft bruttó
6.190 Ft+áfa

A következő Mercedes modellekhez használható:

- C és GLK osztály (W204)
- E osztály (W211, W212, W207)
- SLK osztály (W172)
- ML osztály (W164, W166)
- CL osztály (W216)
- S osztály (W221, W222)

12"



mm	L mm
17	85



986 78

009860078

Szelepbehúzó szerszám

Automatikus szelepbehúzás

5.575 Ft bruttó
4.390 Ft+áfa

L mm	L1 mm
78	18



720FRD

007200633

Gépi dugókulcs sérült Ford alumínium
kerékanyákhoz

7.861 Ft bruttó
6.190 Ft+áfa

Az ütvecsavarbehajtók miatt sérült csavarsapkákhoz
ajánlott



983PM

009830010

Dörzskefe kerékagy
tisztításhoz

12" 14"

28.308 Ft bruttó
22.290 Ft+áfa



Ø1 mm	Ø2 mm
90	150



mm	L mm
18,5÷19,5	63



720RNG

007200634

Gépi dugókulcs, sérült Jeep Renegade
alumínium kerékanyákhoz

7.861 Ft bruttó
6.190 Ft+áfa

Az ütvecsavarbehajtók miatt
sérült csavarsapkákhoz ajánlott



989

009890001

Keréksúlyszereelő fogó,
krómozott

17.386 Ft bruttó
13.690 Ft+áfa



L 250 mm

mm	L mm
16,5÷17,5	63



3008M

030080210

Kézi teherautókerék-emelő és pozicionáló

45.199 Ft bruttó
35.590 Ft+áfa

A 136 kg maximális teherbírású emelőt nagyméretű kerekek könnyebb emelésére és mozgatására terveztük. A vastagabb váz és a hegesztett illesztések vasalása rendkívüli robusztusságot és teherbírást biztosít.

Jellemzők:

- A rezgő görgőkkel sokkal pontosabban állítható a kerék a kerékagy rögzítő pecekhez
- Az abroncsok mozgatását kettős kerekek segítik
- Az ergonomikus, gumibevonátú kar stabil, biztonságos fogást biztosít



1567

015670001

Lengőkar gömbfejet és lengéscsillapítót a toronyról lehúzó kar

101.981 Ft bruttó
80.300 Ft+áfa

A szerelő erőfelfejtés nélkül, egyedül képes elhelyezni a kart és elvégezni a kiserelést

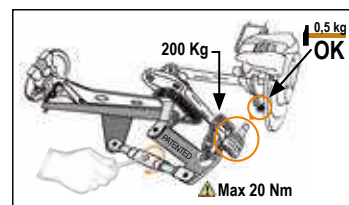
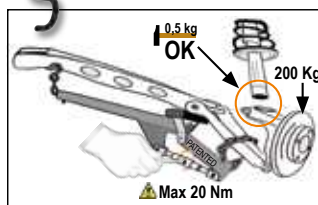

1568

015680001

Sűrített levegős szilikon féltengely-gumiharang tágitó

88.265 Ft bruttó
69.500 Ft+áfa

- 8 tágitókar
- Maximális tágitás: 145 mm



1566GO 1

015660052

Homokkinetikus csukló lehúzó

50.165 Ft bruttó
39.500 Ft+áfa

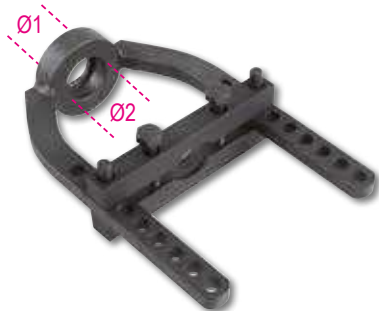

Ø1 mm	Ø2 mm
29	29

L mm	L1 mm
420	195

1530/CS

015300300

Kerékagy lehúzó készlet - 3, 4, 5 körmös

Szerszámkészlet tartalmaz:

- 1 Univerzális karima 96÷138 mm
- 1 Hidraulikus működtetésű lehúzó tengely 12 t
- 1 2,8 kg-os lendítő kerék, ne legyen feszítő csapszeg a kerékagy közepén

15 kg

189.865 Ft bruttó
149.500 Ft+áfa



760x320x120 mm

1550U

015500010

Pneumatikus lengéscsillapító kiserelő eszköz gépjárművekhez, SUV modellekhez és haszonjárművekhez

1.045.845 Ft bruttó
823.500 Ft+áfa

- UNIVERZÁLIS FELSŐ FOGÓ RENDSZER: egy beállítható felső talp segítségével lehetővé teszi az akár jobbmenetes, akár balmenetes összes rugóátmérő összenyomását
- AKTÍV RUGÓBIZTONSÁGI RENDSZER: a biztonsági horog és a 3 rögzítőszelep segítségével biztosított a rugó elhelyezése/illesztése, végig megtartva ezt a helyzetet az összenyomási művelet során.
- "FULL BODY" VÉDŐRÁCS: a munkavégzési terület maximális biztonságát és védelmét biztosítja

- 2 alsó kengyellel szállítva 78-205 mm átmérőhöz
- Nyomóteljesítmény: 2 t (10 bár) - 1.6 t (8 bar) 1.2 t (6 bar)
- Rugó összenyomás úthossza: 335 mm



LEGNAGYOBB NYOMÓTELJESÍTMÉNY: 2 T (10 BÁR)

1670 mm
610 mm
825 mm



1552/C9

015520020

Lengéscsillapító, lengőkar gömbfej és kormány csukló foglalat szétválasztó készlet

44.691 Ft bruttó
35.190 Ft+áfa

Az egyes vagy kettős visszahúzófeje (pl. a VAG csoportnál használt) kettős csuklókon is lehetővé teszi a munkát



195x140x40 mm

1556/1A

015560101

Lengéscsillapító rugó összehúzó

76.581 Ft bruttó
60.300 Ft+áfa

L Min÷Max= 65÷320 mm



1569/SB

015690016

Hátsó tengely szilentblokk, forgattyústengely és kerékcsapágy tömítés szerelő készlet

85.090 Ft bruttó
67.000 Ft+áfa

A perselyek közvetlenül használhatók mind a járműhöz mind a hidraulikus préshez is



13 kg

425x365x100 mm

1768

017680010

Alumínium fellépő

69.215 Ft bruttó
54.500 Ft+áfa



CSÚSZÁSMENTES BEVONATTAL

L mm	L1 mm	H mm
960	300	475



1364SE

013640001

Állítható karosszériatartó állvány

- 4 db forgó kerék, 2 fékezhető
- Az állvány 1 400 mm szélességig állítható
- Az állvány 1 315 mm magasságig állítható

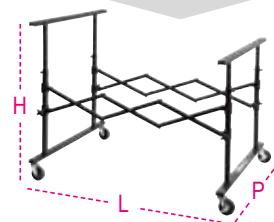
 142.113 Ft bruttó
111.900 Ft+áfa

L mm	H mm	P mm
215÷1400	780÷1315	890

1364SV

013640002

Karosszériatartó állvány tálcával

- Polietilénnel fedett érintkezési felület
- Tálca méretei: 340x845x40 mm
- összehajtható

 82.423 Ft bruttó
64.900 Ft+áfa

H mm
1000

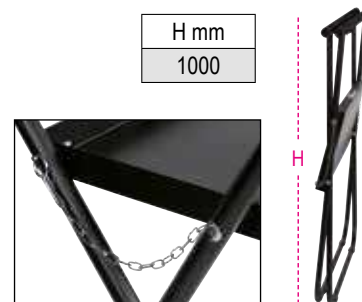

1364SCP

013640003

Forgatható karosszériatartó állvány

- Különösen alkalmas motorháztetőkhöz, sárvédőkhöz és ajtókhöz
- 4 db forgó kerék, 2 fékezhető
- Maximum 180°-ban elforgatható

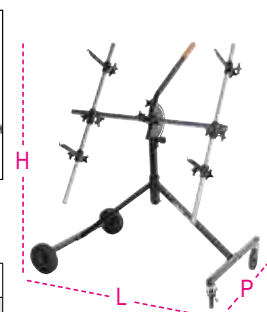
**MAXIMUM
180°-BAN
ELFORGATHATÓ**

 131.953 Ft bruttó
103.900 Ft+áfa

L mm	H mm	P mm
1100	1300	680

3009

030090001

Kerékmozgató és pozícionáló

Max. teherbírás 550 kg

- 4 elfordítható kerék
- Hengerszélesség: 200 mm
- Max. 240 mm széles autókerékhez

550

 153.035 Ft bruttó
120.500 Ft+áfa
ALKALMAS:

- BALESETBEN SÉRÜLT AUTÓK MOZGATÁSÁHOZ
- AUTÓSZERELŐ ÉS KAROSSZÉRIAJAVÍTÓ MŰHELYEKBEN
- BEMUTATÓTERMEKBEN JÁRMŰMOZGATÁSHOZ

1850D

018500018

3 sebességű hőlégfúvó pisztoly

Funkciók:

- Zsugorítás hő segítségével
- Festék eltávolítása, PVC alkatrészek lágyítása
- Forrasztás, hegesztés
- Kábelek zsugorítása
- Kiolvasztás, szárítás, fertőtlenítés
- Ragasztott alkatrészek kezelése
- Tartozék: 4 db fúvóka

- 1. pozíció 250 l/perc 50 °C-
- 2. pozíció 250 l/perc 400 °C-
- 3. pozíció 500 l/perc 550 °C



1800W

43.625 Ft bruttó
34.350 Ft+áfa



L mm	H mm	W	°C	V	l/min
255	210	1800	50-550	220/240	250/500

1052

Állítható önzáró fogó, homorú pofájú, krómozott

	L mm	ø Max mm	g		Ft
1052/140	140	22	175	010520014	9.766 Ft bruttó 7.690 Ft+áfa
1052/190	190	36	360	010520019	10.859 Ft bruttó 8.550 Ft+áfa
1052/240	240	42	590	010520024	11.925 Ft bruttó 9.390 Ft+áfa
1052/300	300	55	900	010520030	19.545 Ft bruttó 15.390 Ft+áfa

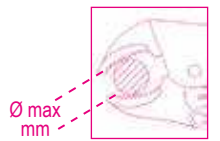

1068

010680000

Állítható önzáró fogó csúszókalapáccsal

Az 1 kg csúszókalapácsos önzáró fogó ideális hernyócsavarok, törött csavarok és lemezek kihúzására, különösen autószerelési munkák esetén.



43.625 Ft bruttó
34.350 Ft+áfa

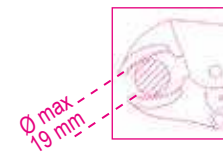

1766

017660001

Kéttappancsos vákuumos üvegfogó

40.704 Ft bruttó
32.050 Ft+áfa



1367/K10

013670200

Parkolászérezelő kivágó készlet

65.532 Ft bruttó
51.600 Ft+áfa

Készlet tartalma:
17 - 18 - 18,2 - 19 - 20 - 22,5 -
24 - 26 - 26,7 - 32 mm

190x130x58 mm

MERŐLEGES,
SORJAMENTES FURATOK



1479

014790001

Kárpitpatent kiszedő, krómozott, műanyag szárral

8.954 Ft bruttó
7.050 Ft+áfa



1478/K3

014780160

Csapkiszedő fogó készlet, műanyag csapokkal

38.341 Ft bruttó
30.190 Ft+áfa

Készlet tartalma:

- 1 db laposfogó
- 1 db 90°-ban hajlított fogó
- 625 db műanyag kapocs, 16 különböző méretben
- 3 db rakatolható PPL tároló



1479LB/C5

014790150

5 darabos fém kárpitpatent kiszedő készlet

39.624 Ft bruttó
31.200 Ft+áfa



215x165x50 mm

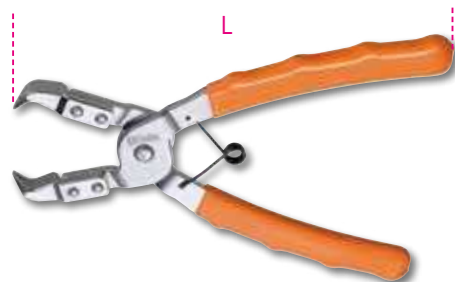

L mm	L1 mm
180	170

1365/K13

013650013

10 t hidrodinamikus szivattyú és tartozék készlet, karosszéria javításhoz, praktikus húzható táskában

288.163 Ft bruttó
226.900 Ft+áfa

A készlet a következőket tartalmazza:

- 1 db 10 tonnás hidrodinamikus szivattyú 1,5 méteres hajlékony csővel, 1/2" csatlakozóval
- 1 db dugattyú
- 1 db sárvédő húzó fogó, terhelhetőség: 500 kg
- 1 db támasztó talp 150x90 mm
- 1 db "L" alap 50x50 mm
- 1 db 4 pontos lyukasztó
- 1 db Ø 50 mm kerek recézett lyukasztó
- 1 db 43 mm kúpos lyukasztó
- 1 db hosszabbító 170 mm
- 1 db hosszabbító 300 mm
- 1 db hosszabbító 400 mm
- 1 db hosszabbító 530 mm
- 1 db gumi fej
- 1 db külső csatlakozó tartozék szereléshez



33 kg

900x420x180 mm

1361/K9

013610030

8 darabos karosszériaorpadás javító készlet

108.331 Ft bruttó
85.300 Ft+áfa

A készlet tartalma:

- 1 db gömbölyű fejú rúd, Ø 31 mm, hossz 110 cm
- 1 db csúcsos rúd, hossz 62 cm
- 1 db széles fejú rúd, hossz 112 cm
- 1 db horgos rúd, hossz 27 cm
- 1 db lapos, kerek fejú rúd, hossz 50 cm
- 1 db gömbölyű fejú rúd, Ø 19 mm, hossz 52 cm
- 1 db széles fejú rúd, hossz 27 cm
- 1 db kerek széles fejú rúd, hossz, 28 cm
- 1 db vászonzsák markolatokkal

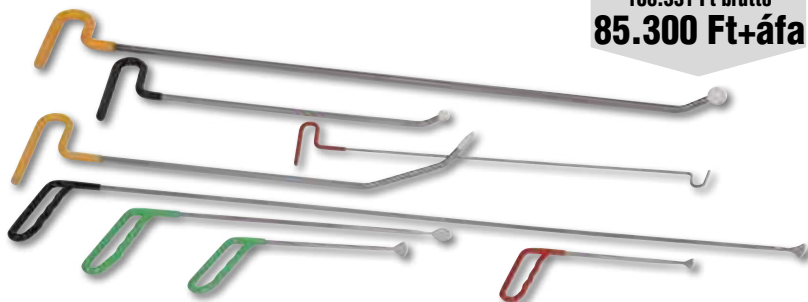

1368N

01368002

Műanyagjavító készlet

Műszaki jellemzők:

- teljesítmény: 30 W
- akkumulátor: 3.7 V 4000 mAh Li-ion
- USB-C tápegység csatlakozó
- maximális hőmérséklet: 600 °C
- akkumulátortöltő: bemenet: 230 V, kimenet USB 5V – 2A
- töltési idő: 3 óra 2A mellett
- teljes túláram és túlmelegedés elleni védelem



51.753 Ft bruttó
40.750 Ft+áfa



NEW

1366SH

013660400

Multifunkcionális karosszéria spotter

- Mikroprocesszor segíti a hegesztési paraméterek kezelését
- Kontakt és manuális hegesztési ciklus indítás
- Automatikus ponthegesztési idő beállító funkció
- Gyorscsatlakozós hegesztőpisztollyal és 2,2 m földelt kábellel szállítva

A tartozék készlet tartalma:

- 1 db kihúzó kalapács
- 1 db 3 pontos alátét lemez
- 10 db 3 pontos alátét
- 1 db szénelektroda
- 1 db elektróda alátétekhez

Tápellátás	230V
50% teljesítmény	2.5 KVA
Csúcsteljesítmény	13 KVA
Amper teljesítmény	2850 (2%) A
Max. Amper teljesítmény	3200 A



23 kg



697.103 Ft bruttó
548.900 Ft+áfa

2254K

022540101

Újrafelhasználható ülés, kormány és sebességváltó gomb védőhuzat

10.859 Ft bruttó
8.550 Ft+áfa



2254F

022540150



Személyautó komplett első rész védőtakaró

Lehetővé teszi a jármű elülső részének védelmét, meg hagyva a fényszóró és a radiátor nyílásokat

29.591 Ft bruttó
23.300 Ft+áfa

1479/B27

014790407

27 darabos nylon kárpitpatent kieszedő készlet, műanyagokon és tömítéseken történő munkavégzéshez, szövet tartóban

26.734 Ft bruttó
21.050 Ft+áfa



1870

01870020

20 literes száraz-nedves porszívó

- tartozékartó kocsiMŰSZAKI JELLEMZŐK
- egyfokozatú by-pass motor
- feszültség 220/240 V
- frekvencia 50/60 Hz
- legnagyobb teljesítmény 1200 W
- levegőszállítás l/mp. 58
- legnagyobb nyomáscsökkenés 190 mbár
- legnagyobb antisztatikus PP tartálykapacitás 20 l
- zajkibocsátás <70 dB(A)
- kábelhossz 5 m
- tartozékartó kocsi



IPX4

78.740 Ft bruttó
62.000 Ft+áfa

PRAKTIKUS ÉS NAGY TELJESÍTMÉNYŰ

- Ø 36 mm TARTOZÉKOK**
- 1 flexibilis cső ergonomikus markolattal
 - 2 merev hosszabbító cső
 - 1 többfunkciós kefe padlóhoz
 - 1 rés szívófeje

SZŰRŐRENDSZEREK

- 1 felületi levegőszűrő betét 1900 cm² - 12 mikron névl.
- 1 habvédő szűrő PPI 45/PPI 30

1875LT

018750000

Vizes takarítógép szőnyeghez/kárpithoz

213.995 Ft bruttó
168.500 Ft+áfa

Ideális textil felületek mélytisztításához. A nagynyomású mosószeres vizet a szennyeződéssel együtt visszaszívja, így a felület szinte teljesen száraz marad.

Műszaki adatok:

- Tápfeszültség: 230/240 V
- Frekvencia: 50/60 Hz
- Legnagyobb teljesítmény: 1100 W
- Szállított levegő mennyiség: 58 l/mp
- Max. tartálykapacitás: 20 l
- Max. mosószeres tartálykapacitás: 3 l
- Max. szivattyú nyomás: 7 bar
- Max. szivónyomás: 21 kPa
- Pump power: 48 W

Kiegészítők:

- 1 db tömlő ergonomikus fogantyúval
- 1 db adagolóegység
- 2 db merev cső
- 1 db kis fúvóka
- 1 db nagy fúvóka
- 1 db 6 méteres hálózati kábel, reteszlelővel

GÉPJÁRMŰ ÜLÉSEKEN ÉS BELSŐ FELÜLETEKEN KIEMELKEDŐEN HATÉKONY

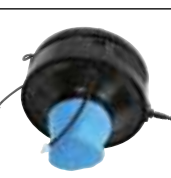
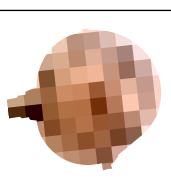

1874 50

018740050

50 literes száraz-nedves porszívó, ROZSDAMENTES acél tartállyal

290.195 Ft bruttó
228.500 Ft+áfa

- Kétfokozatú by-pass motor
- Feszültség 220/240 V
- Frekvencia 50/60 Hz
- Legnagyobb teljesítmény 1350 W
- Levegőszállítás l/mp. 55
- Legnagyobb nyomáscsökkenés 240 mbár
- Legnagyobb rozsdamentes acél tartálykapacitás 50 l
- Zajkibocsátás <63 dB(A)
- Kábelhossz 6 m
- Tartozékartó kocsi

SZŰRŐRENDSZEREK

- 1 db papír szűrőzsák
- 1 db felületi levegőszűrő betét 5200 cm² 12 mikron névl.
- 1 db habvédő szűrő PPI 45/PPI 30

TARTOZÉKOK

- 1 db Ø 45 mm flexibilis cső ergonomikus markolattal
- 2 db rozsdamentes acél hosszabbító cső
- 1 db ipari kefe váz
- 1 db ipari szőnyegpadló szívóbetét
- 1 db ipari folyadékgyűjtő gumis betét
- 1 db rés szívófeje



1898/S

018980932

Kézi permetező 5 literes tartállyal

10.541 Ft bruttó
8.300 Ft+áfa

- Rozsdamentes acél fúvóka
- Egyenes sugárhoz záróbillentyű
- Állítható fúvóka: egyenes sugár - ködpermetezés
- Vállpánt a könnyű szállításhoz
- Fúvóka beakasztó
- 1,2 méteres tömlő
- Szénhidrogénekkal nem használható



ALÁFEKVŐ KÉSZLET

3003PRO/K

☎ 030030950

Ütésálló műanyag aláfekvő,
falra szerelhető műanyag tartóval

115.697 Ft bruttó
91.100 Ft+áfa

3003PRO

Ütésálló műanyag aláfekvő

- Ergonomikus fejpárna
- Puha hátvédő
- 2 db 178 mm kettőscsapágyú kerék az egyenetlen felületeken, csöveken/kábeleken való zavarmentes mozgásért
- 1 db forgókerék
- Két magassági beállítás: 38 vagy 76 mm
- 2 db hordozható LED lámpa (250 lumen rögzítőmágnessel)

3003PRO/SP falra szerelhető műanyag tartó a 3003PRO aláfekvőhöz



7,7 kg

kg
200



AZ ÁR TARTALMAZZA
A FALRA SZERELHETŐ
MŰANYAG TARTÓT.
ÉRTÉKE: 42.930 FT.

**NEW****1898/M**

☎ 018980930

Túlnyomásos permetező
1,5 literes tartállyal

- Állítható fúvóka: egyenes sugár - ködpermetezés
- Fokozatbeosztás 0,5 l - 1 l - 1,5 l
- Egyenes sugárhoz záróbillentyű
- Szénhidrogénnel nem használható

5.842 Ft bruttó
4.600 Ft+áfa

**2250-O**

☎ 022500011

Forgatható ülés tálcával

- Forgatható kerék ülőlap
- Gázdugattyús magasságállítás (410-530 mm)
- 2 szerelékartó/szerszámtartó, amelyek egyike magasságában állítható
- 5 bolygókerék

40.132 Ft bruttó
31.600 Ft+áfa

**1898/C**

☎ 018980940

Kerekes permetező, 25 l

- Kettős funkció: permetezés és habképzés
- Festett acéltartály
- Rozsdamentes acél fúvóka
- Csavarodásmentes tömlő
- Tartálynyomásmérő
- Tartály szintjelző

94.615 Ft bruttó
74.500 Ft+áfa

**3002**

☎ 030020001

Aláfekvő ágy és ülőke

- Acélváz
- Szivacsos párna PVC-bevonattal
- Gyors átalakítás: aláfekvő ágy vagy ülőke

41.720 Ft bruttó
32.850 Ft+áfa

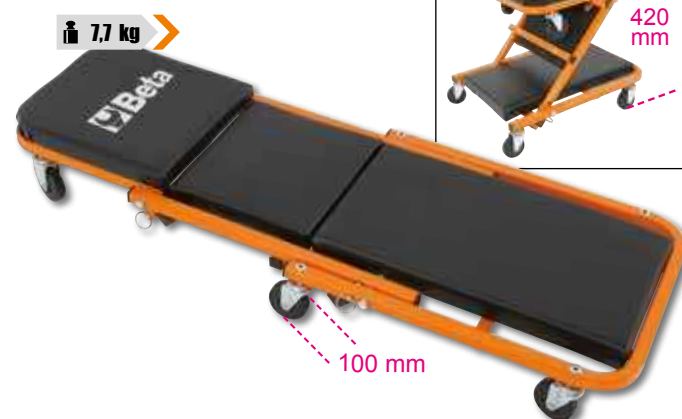

7,7 kg

420 mm

100 mm

3028 HIDRAULIKUS ASZTALI PRÉS MOZGÓ DUGATTYÚVAL



Hidraulikus prés



	kg		Ft
3028 15	57	030280015	377.825 Ft bruttó 297.500 Ft+áfa
3028 20	98	030280020	547.243 Ft bruttó 430.900 Ft+áfa
3028 30	132	030280030	755.015 Ft bruttó 594.500 Ft+áfa
3028 50	241	030280050	1.330.960 Ft bruttó 1.048.000 Ft+áfa

	3028 15	3028 20	3028 30	3028 50
Maximális teherbírás	15 t	20 t	30 t	50 t
Manuálisan állítható felső rész	✓	✓	✓	✓
Mozgó dugattyú	✓	✓	✓	✓
Hidraulikus biztonsági reteszelés túlterhelés esetén	✓	✓	✓	✓
Nyomásmérő	✓	✓	✓	✓
V-alakú prizma készlet	✓	✓	✓	✓
Csörítő	X	X	X	✓

3028/KP >>> 030280055 <<<

Kiütő készlet és lemez a 3028 modellekhez

48.070 Ft bruttó
37.850 Ft+áfa

Kiütő méretek:

- Ø10X90mm
- Ø12X90mm
- Ø16X90mm
- Ø18X115mm
- Ø20X115mm
- Ø22X115mm
- Ø25X140mm
- Ø30X140mm



3027PR/N >>> 030270410 <<<

Prés tartó szerzőm agy, csapágy és szilentblokk lehúzáshoz/beillesztéshez

98.806 Ft bruttó
77.800 Ft+áfa

Agyak, csapágyak és szilentblokkok ki- és beszerelését segítő univerzális eszköz prés alatt végzett munkához, tartóval és kiegészítővel. A szerzőm szabálytalan formájú agyakhoz/királycsapokhoz is alkalmazkodik. A 3027N és 3028 présrel együtt használható.

Műszaki adatok:

- Hátósugár: min. 135 mm - max. 150 mm
- Maximális teherbírás: 20 t



3029/2T

030290020

2 tonnás, 4 kerekes alacsony profilú hosszú krokodil emelő

153.035 Ft bruttó
120.500 Ft+áfa

- Gyorspedál
- Acélváz és nejlon kerék
- Legkisebb magasság: 75 mm



H min-Max mm	L mm	L1 mm
75÷500	720	290



3029L/2T

030290120

2 tonnás, 4 kerekes alacsony profilú hosszú krokodil emelő

177.165 Ft bruttó
139.500 Ft+áfa

Lehetővé teszi a munkavégzést olyan alacsony hasmagasságú járművön, ahol az emelési pont mélyen van.

- Szabályozott visszaeresztési sebesség
- Gyorspedál
- Nejlon kerekek



H min-Max mm	L mm	L1 mm
75÷520	930	295



3033E/3T

030330130

3 tonnás, 4 kerekes hidraulikus emelő

156.083 Ft bruttó
122.900 Ft+áfa

- Szabályozott visszaeresztési sebesség
- Nejlon kerekek



H min-Max mm	L mm	L1 mm
95÷515	700	370



3030/2T

030300020

2 tonnás, 6 kerekes hidraulikus emelő

290.195 Ft bruttó
228.500 Ft+áfa

- Optimális kezelhetőség nem sík és egyenetlen felületen
- Elöl műanyag dupla kerék (PTFE)
- Pedállal gyorsan kezelhető

H min-Max mm	L mm	L1 mm
85÷520	860	400



3029AL/1,5T

030290015

1,5 tonnás, alumínium hidraulikus emelő

115.697 Ft bruttó
91.100 Ft+áfa

A 3029AL/1.5 t alumínium emelő minden járműbarát ideális partnere. A mindössze 15 kg tömegű és 1,5 tonna teherbírású emelő a teljesítmény és praktikum tökéletes kombinációja, mellyel a legváratlanabb és legkritikusabb helyzetekben is helyt tud állni. A legjobb anyagoknak és gondos tervezésnek köszönhetően a 3029AL emelő ideális versenypályán vagy közúton kialakult vészhelyzetekben és mentések során.

H min-Max mm	L mm	L1 mm
76÷355	550	240



SZÁLLÍTÁSHOZ TERVEZETT NEJLON TÁSKÁVAL



3030H/2T >>> > 030300220 <<<

2 tonnás, 6 kerekes magas hidraulikus emelő

242.443 Ft bruttó
190.900 Ft+áfa

Lehetővé teszi a padlószinttől magasan elhelyezkedő és nagyobb emelkedésű lengéscsillapítókkal szerelt gépjárművek emelését

- Szabályozott visszaeresztési sebesség
- Gyorspedál
- Nejlion kerekek

H min-Max mm	L mm	L1 mm
85÷780	1010	300



780 mm



2 t

3033/3T >>> > 030330030 <<<

3 tonnás, 4 kerekes hosszú hidraulikus emelő

385.445 Ft bruttó
303.500 Ft+áfa

- Alkalmos főként kisebb szállító járművekhez
- Poliamid-kerekek

H min-Max mm	L mm	L1 mm
140÷520	1180	370



3 t

3065/40-20T >>> > 030650200 <<<

40/20 tonnás hidropneumatikus emelő

1.064.895 Ft bruttó
838.500 Ft+áfa

- Nehéz haszongépjárművekhez javasolt
- Praktikus és jól szállítható mozgó műhelyekkel is
- Automatikus dugattyú visszahúzódás
- Két süllyesztőszelep terhelés alatt sebességellenőrzéssel

H min-Max mm	L mm	L1 mm
150÷300	525	300



40-20 t



3067/60-15T >>> > 030670120 <<<

60-30-15 t hidropneumatikus emelő

1.598.295 Ft bruttó
1.258.500 Ft+áfa

- Automatikus dugattyú visszaállítás
- Két süllyesztőszelep terhelési sebesség ellenőrzéssel
- Egy 70 és egy 120 mm-es hosszabbítót tartalmaz
- Tápnomás: 8-10 bar
- Levegőfogyasztás: 600 l/p

H min-Max mm	L mm	L1 mm
120÷255	660	250



60-30-15 t



3023

030230050

Hidraulikus hajtómű emelő,
állító csavarral

79.756 Ft bruttó
62.800 Ft+áfa

**MAXIMÁLIS
TEHERBÍRÁS: 350 KG**

H min-Max mm	Ø mm
1350÷2030	300



3011T

Hidraulikus emelő



H min-max

	C max kg	H min+max mm		Ft
3011T 2	2000	174÷369	030110020	30.086 Ft bruttó 23.690 Ft+áfa
3011T 3,5	3000	170÷366	030110035	32.766 Ft bruttó 25.800 Ft+áfa
3011T 5	6000	203÷467	030110050	38.545 Ft bruttó 30.350 Ft+áfa
3011T 10	10000	220÷484	030110100	56.515 Ft bruttó 44.500 Ft+áfa
3011T 15	15000	230÷497	030110150	71.374 Ft bruttó 56.200 Ft+áfa
3011T 20	20000	245÷521	030110200	94.615 Ft bruttó 74.500 Ft+áfa
3011T 32	32000	260÷420	030110320	100.330 Ft bruttó 79.000 Ft+áfa
3011T 50	50000	280÷450	030110500	118.872 Ft bruttó 93.600 Ft+áfa

3010T

1 pár szerelőbak

	C max kg	H min+max mm		Ft
3010T 2	2000	280÷425	030100002	35.166 Ft bruttó 27.690 Ft+áfa
3010T 3	3000	285÷430	030100003	41.212 Ft bruttó 32.450 Ft+áfa
3010T 6	6000	400÷580	030100006	59.182 Ft bruttó 46.600 Ft+áfa
3010T 10	10000	471÷735	030100010	100.330 Ft bruttó 79.000 Ft+áfa



3010T 2
3010T 3
3010T 6

3010H

Nagy teherbírású tartóbak

	C max kg	H min+max mm	L x L1 mm	kg		Ft
3010H631-T15	15,000	445÷631	300x300	22,5	030100150	115.697 Ft bruttó 91.100 Ft+áfa
3010H1077-T15	15,000	645÷1077	300x300	30	030100165	142.113 Ft bruttó 111.900 Ft+áfa



3010V

Nagy teherbírású tartóbak,
csavaros szabályozással

	C max kg	H min+max mm	L / L1 mm		Ft
3010V600-T20	20,000	410÷600	330x330	030100200	167.005 Ft bruttó 131.500 Ft+áfa
3010V1090-T20	20,000	665÷1090	460x460	030100220	217.170 Ft bruttó 171.000 Ft+áfa



3006

030060000

Traktor és markológép kerék emelő és pozícionáló

- Legnagyobb teherbírás: 1500 kg
- Legkisebb kerékátmérő: 1000 mm
- Legnagyobb kerékátmérő: 2200 mm
- Legnagyobb kerékvastagság: 800 mm

1,5 t

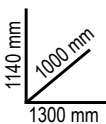

600.075 Ft bruttó
472.500 Ft+áfa

3014SAR

030140360

Motortartó bak

- Könnyen kezelhető, helytakarékos
- A motor és a hajtómű 360°-os elfordítását teszi lehetővé
- Maximális biztonság és stabilitás

515.493 Ft bruttó
405.900 Ft+áfa

MAXIMÁLIS TEHERBÍRÁS: 450 KG

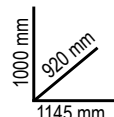

3024

Hidraulikus daru, kettős hatású pumpával

- 5 pozícióba állítható teherkar
- Szabályozott visszaeresztési sebesség
- Nejlon kerekek
- Maximális emelési magasság: 2300 mm
- Teherkar hatósugara: min. 960 mm – max. 1350 mm
- A szabályozókar 200°-ban elfordítható

A kompakt és praktikus hidraulikus daru ideális megoldás szűk helyen és kisebb terhekkel való munkavégzéshez.

	3024 0.6	3024 1.0
Maximális terhelhetőség	600 kg	1000 kg
Terhelhetőségi pozíciók	400-450-500-550-600 kg	600-700-800-900-1000 kg
Maximális magasság	2300 mm	2300 mm
Méretek	1375x1540x370x942 mm	1450x1550x390x960 mm

	kg		Ft
3024 0,6	73	030240006	256.413 Ft bruttó 201.900 Ft+áfa
3024 1,0	88	030240010	356.743 Ft bruttó 280.900 Ft+áfa

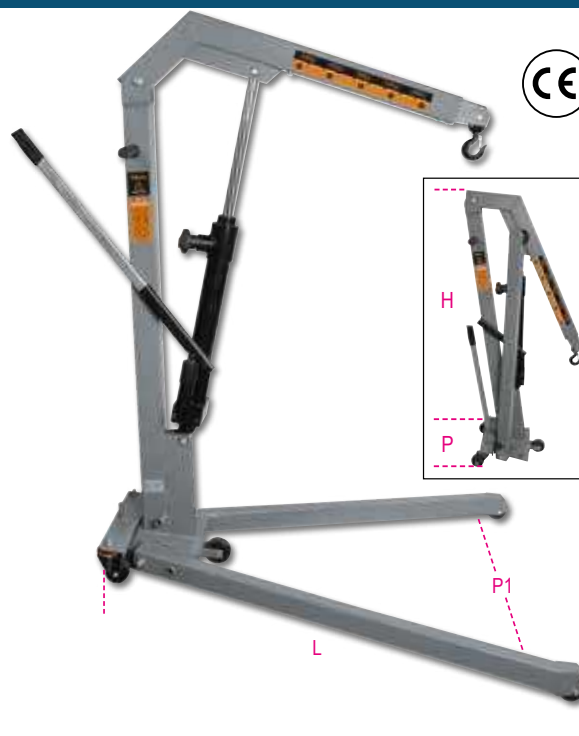

3025N/PF

030250111

Hordóemelő



172.085 Ft bruttó
135.500 Ft+áfa

MAXIMÁLIS TEHERBÍRÁS: 300 KG



3022

Hidraulikus hajtómű emelő

A kompakt és sokoldalú hidraulikus emelő megkönnyíti a sebességváltó, az alváz és más tartószerkezetek ki- és beszerelését. Állítható emelési magassága akár 1 975 mm-ig terjed, maximális teherbírása pedig 300 kg, így ideális autószerelési munkákhoz. A fokozatmentes rögzítőmechanizmus és a forgó kerekek egyszerű kezelhetőséget biztosítanak.

	C max kg	H min+max mm	Pedál pumpa		Ft
3022 0,3	300	1140 ÷ 1975	✓	030220003	142.113 Ft bruttó 111.900 Ft+áfa
3022 0,6	600	1140 ÷ 1975	✓	030220006	173.863 Ft bruttó 136.900 Ft+áfa
3022 1,0	1000	1167 ÷ 2007	✓	030220010	203.835 Ft bruttó 160.500 Ft+áfa



NEW

3026

Hidraulikus hajtómű emelő

	Maximális terhelhetőség	Pedál pumpa	Max+min magasság	Tehermentesítő szelep	kg		Ft
3026 0,3	300	✓	1120÷1970 mm	✓	24,7	030260003	242.443 Ft bruttó 190.900 Ft+áfa
3026 0,5	500	✓	1140÷1990 mm	✓	31	030260005	272.415 Ft bruttó 214.500 Ft+áfa
3026 1,0	1000	✓	1140÷1990 mm	✓	37,8	030260010	316.865 Ft bruttó 249.500 Ft+áfa



3026/SP

030260505

Univerzális emelő hajtóművekhez

- Lehetővé teszi, hogy a kezelő egyedül, gyorsan és biztonságosan kisserelje és visszaszerelje a személygépkocsik, haszonjárművek és terepjárók hajtóműveit
- A következő átmérőjű szárákkal használható: 25-30-35-45 mm
- Legnagyobb teherbírás: 150 kg
- Magasság: 250 mm



208.915 Ft bruttó
164.500 Ft+áfa



3026 2P/1,5-0,6

030260015

Hidraulikus hajtómű emelő, kétlépcsős

866.013 Ft bruttó
681.900 Ft+áfa

Jellemzők:

- Kétszintes emelés
- Krómozott állvány
- Teherkorlátozó szelep
- Szabályozott visszaeresztési sebesség
- Elforguló kerekek
- Kioldógomb



NEW

Robur

Emelőheveder, kétrétegű, lapos szalag, erősített karikákkal, nagy ellenállású poliészter (PES)

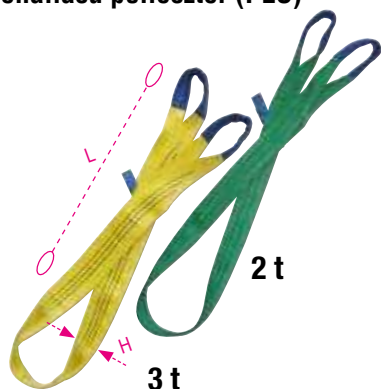

	L m	H mm	WLL kg		Ft
8153 1-T2	1	60	2	081530010	3.493 Ft bruttó 2.750 Ft+áfa
8153 2-T2	2	60	2	081530020	5.271 Ft bruttó 4.150 Ft+áfa
8153 3-T2	3	60	2	081530030	6.858 Ft bruttó 5.400 Ft+áfa
8153 4-T2	4	60	2	081530040	8.954 Ft bruttó 7.050 Ft+áfa
8156 2-T3	2	90	3	081560020	7.684 Ft bruttó 6.050 Ft+áfa
8156 3-T3	3	90	3	081560030	11.113 Ft bruttó 8.750 Ft+áfa
8156 4-T3	4	90	3	081560040	13.462 Ft bruttó 10.600 Ft+áfa
8156 6-T3	6	90	3	081560060	18.479 Ft bruttó 14.550 Ft+áfa

8181-8182

Racsnis rögzítőheveder táskában, nagy szakítószilárdságú poliészter szalag, egyhorgos



EN 12195-2



	L m	LC kg	PCS x táska		Ft
8181 6/B4	6	1000	4	081810916	23.241 Ft bruttó 18.300 Ft+áfa
8182 8,5/B2	8,5	2000	2	081821885	20.384 Ft bruttó 16.050 Ft+áfa

8190

Kéthorgos racsnis teherkötöző 8. biztonsági fokozatú



EN12195/3

	NEW	Ø mm	LC daN	Ø mm	LC daN		Ft
8190 8		8	4000	X	X	081900008	17.463 Ft bruttó 13.750 Ft+áfa
8190 10		10	6300	8	4000	081900010	26.149 Ft bruttó 20.590 Ft+áfa



8145VX

Kézi, láncos emelő, kompakt

Műszaki adatok:

- Biztonsági együttható: 4
- Sorozatszámot tartalmazó azonosító címke

Tanúsítványok:

- Gyártói tanúsítvány
- CE megfelelési nyilatkozat
- Vizsgálati jelentés 2.2 UNI EN10204
- Műszaki termékspecifikáció

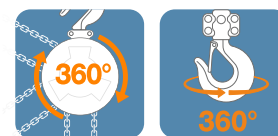

TUV TANÚSÍTVÁNY
EN 13157

	WLL kg	L m	kg		Ft
8145VX 125	125	3	2,5	081450001	90.297 Ft bruttó 71.100 Ft+áfa
8145VX 500	500	3	4,5	081450005	105.156 Ft bruttó 82.800 Ft+áfa



3050/600

Elektro-hidraulikus motorkerékpár emelő, 600 kg

- Elektromos, mechanikus és hidraulikus biztosítószerkezetek
- Teherbírás: 600 kg
- Integrált elektro-hidraulikus egység: 230V - 50 Hz
- Hidraulikus szivattyú
- Szabályozott visszaeresztési sebesség
- Olvadóbiztosítékos védelem kábelszakadás esetére
- Nyomógombos vezérlő panel
- CE tanúsítvány, TÜV bevizsgálás

1.830.705 Ft bruttó
1.441.500 Ft+áfa



198 kg



H min-Max mm	L mm
180+1300	2100

Ral 2011	Ral 7016	Ral 3000
030500201	030500202	030500203

3040C

030400002

Állítható hátsó kerék állvány motorkerékpárhoz

- V-adapterpár
- L-adapterpár

29.020 Ft bruttó
22.850 Ft+áfa

3041C

030410002

Állítható első kerék állvány motorkerékpárhoz

- Görgős adapterpár
- Kúpos adapterpár

27.242 Ft bruttó
21.450 Ft+áfa



- Matt fekete
- 4 thermoplasztikus gumi kerék

3043C

030430002

Egykarú motorkerékpár állvány, balos

- Matt fekete lakkozás
- 4 db hőkezelt gumikerék
- Opcionális csapszeg

34.862 Ft bruttó
27.450 Ft+áfa



2002/B27 SBK

020020927

Motoros szerszámkészlet

A biztonságos utazáshoz elengedhetetlen szerszámkészlet

Mennyiség/Megnevezés

- 8 villáskulcs 6x7-8x9-10x11-12x13-14x15-16x17-18x19-20x22 mm
- 9 darabos hatszögű gömbfejú imbuszkulcskészlet 1,5-2-2,5-3-4-5-6-8-10 mm
- 3 Evox csavarhúzó hasított fejú csavarokhoz 3,5x100-5,5x150-6,5x150 mm
- 2 Evox csavarhúzó Phillips® csavarokhoz 4,5x80 - 6x100 mm
- 1 Multifunkciós szerszám csavarhúzó betétekkel és tokkal
- 1 LED lámpa 133 mm
- 1 Pillanatragasztó 5 gr
- 1 PVC szigetelőszalag sp.0,15 mm / 19 mm x 25 m
- 50 kábelkötélgelő szalag 4,8x300 mm
- 1 poliészterből készült összetekertető szerszámtok

- Beta N.
- 55
 - 96BPC/SC9
 - 1201E
 - 1202E
 - 1778MT
 - 1833 XS/2
 - 9851
 - BMESB1925NE
 - BMN3048
 - 2002/BV42



2,8 kg

80.772 Ft bruttó
63.600 Ft+áfa

595X540 mm



3910

039100010

Elektromos kerékpáremelő

- Hajtóműtartó maximum magassága: 135 cm
- Beépített kerék kiegyensúlyozó állvány
- Innovatív thru-axle (innovatív, gyorszáras rögzítő) rendszer
- A legtöbb villához használható befogó adapterekkel
- Villacsatlakozó adapterrel szállítva, thru-axle nélkül
- Összehajtható és könnyen szállítható

1.161.923 Ft bruttó
914.900 Ft+áfa

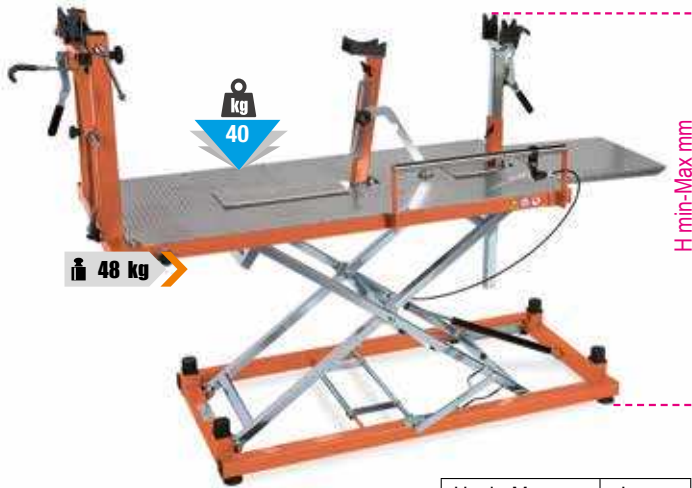

H min-Max mm	L mm
600÷1350	80

3919MME

039190010

Elektromos, egyoldalas kerékpártartó állvány

- 180°-ig elforgatható bilincs és gumipofák
- Terhelhetőség: 35 kg
- Állítható magasság
- Padlóhoz rögzíthető

1.510.665 Ft bruttó
1.189.500 Ft+áfa



H min-Max mm
2640÷2740



NEW

3918MML

039180010

Kerékpárszerelő állvány, könnyű, összehajtható

- Kerékpárszerelő állvány, könnyű
- 360°-ban elforgatható tartó
 - Teherbírás: 15 kg
 - Maximális magasság: 150 cm
 - Állvány súlya: 4,5 kg

92.456 Ft bruttó
72.800 Ft+áfa

4,5 kg



3919MME/P

039190011

Önhordó állvány

Talpas rögzítő a 3919MME termékhez

237.363 Ft bruttó
186.900 Ft+áfa

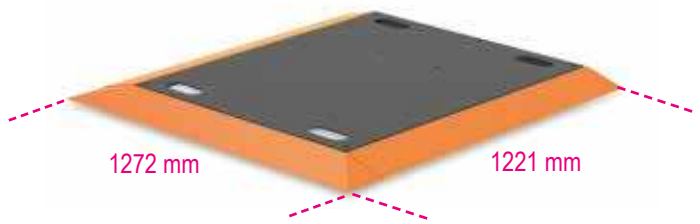

NEW

605BC/15

006050015

Kioldó nyomatékkulcs irányváltós racsnival, jobb oldali meghúzáshoz, kompakt, alumínium, meghúzási pontosság: ± 4%

A Beta legkisebb nyomatékkulcsa: kompakt és könnyen használható, egyszerű, kényelmes és mindig kéznél van.

KOMPAKT: 17,5 CM HOSSZÚ



UNI EN ISO 6789

14" 72

73.914 Ft bruttó
58.200 Ft+áfa

Nm	kgfm	lbf.ft	■	L (mm)	
3÷15	0,3÷1,5	26÷133	1/4"	175	0,1

NEW

ÖSSZEÁLLÍTÁSOK AUTÓSZERELŐK RÉSZÉRE

4 összeállítás - 4 átfogó megoldás autószerelők és/vagy gumiszerelők részére. Fedezze fel az új autóiipari szetteket, melyeket kifejezetten az Ön munkakörének megfelelően alakítottak ki!

3033/KVA-1

030330901

3033E/3T hidraulikus emelő, C51 műhelykocsi, 2251NA forgatható ülés szerszámfiókokkal, 1927P/K3 pneumatikus ütvecsavarbehajtó gépi dugókulcskészlettel

C51



3033E/3T



348.615 Ft bruttó
274.500 Ft+áfa

2251NA



1927P/K3



ÍGY A KÜLÖNÁLLÓ TERMÉKEK MEGVÁSÁRLÁSÁVAL SZEMBEN 69.490 FT-OT TAKARÍTHAT MEG

NEW

3033/KVA-2

030330902

3033E/3T hidraulikus emelő, 3002 aláfekvő/ülőke, 1927P/K3 pneumatikus ütvecsavarbehajtó gépi dugókulcskészlettel

3002



3033E/3T



253.365 Ft bruttó
199.500 Ft+áfa

1927P/K3



ÍGY A KÜLÖNÁLLÓ TERMÉKEK MEGVÁSÁRLÁSÁVAL SZEMBEN 55.650 FT-OT TAKARÍTHAT MEG

NEW

NEW

ÖSSZEÁLLÍTÁSOK GUMISZERELŐK RÉSZÉRE

19270LS/KVA

019271091

19270LS pneumatikus, olaj nélküli ütvecsavarbehajtó,
666/20 nyomatékkulcs, 1949GPA tömlőfúvató,
720LC/C3 gépi dugókulcskészlet

19270LS



666/20



720LC/C3



324.993 Ft bruttó
255.900 Ft+áfa

1949GPA



ÍGY A KÜLÖNÁLLÓ TERMÉKEK
MEGVÁSÁRLÁSÁVAL SZEMBEN
37.400 FT-OT TAKARÍTHAT MEG

NEW

1927C/KVP

019271082

1927C pneumatikus ütvecsavarbehajtó, 666/20 nyomatékkulcs,
720LC/C3 gépi dugókulcskészlet, 720MRC, 720FRD, 720RNG dugókulcsok

1927C



666/20



720LC/C3



720MRC



720FRD



720RNG



161.163 Ft bruttó
126.900 Ft+áfa



ÍGY A KÜLÖNÁLLÓ TERMÉKEK
MEGVÁSÁRLÁSÁVAL SZEMBEN
39.520 FT-OT TAKARÍTHAT MEG

NEW

A FORRADALMI ÜTVECSAVARBEHAJTÓ AMELY NEM IGÉNYEL KENÉST



2,5 kg

19270LS

019270010

Szabadalmi oltalom bejegyzése folyamatban



232.283 Ft bruttó
182.900 Ft+áfa

A kiemelkedő, 1750 Nm nyomatékának köszönhetően az OLAJ NÉLKÜLI ütvecsavarbehajtó minden alkalmazáshoz ideális választás.

- Nem igényel kenést
- Dupla ütőmechanizmus



12"



Üresjárat fordulatszám	8.000 fordulat/perc
Max. forgatónyomaték	1.750 Nm
Csavar Ø	CI 8.8 M24●36 mm
Csavar Ø	CI 12.9 M20●30 mm
Levegőcsatlakozás	1/4" GAS
Üzemi nyomás	6,2 bar
Ajánlott tömlő Ø	10 mm
Átlagos levegő fogyasztás	198 l/perc

SZABADALMAZTATOTT

1927P

019270008

Irányváltós csavarbehajtó

- Dupla ütőmechanizmus
- Könnyű, kiegyensúlyozott, felhasználóbarát modell
- Egyszerű irányváltás
- 3-fokozatú csavarbehajtás
- Levegőelvezetés a markolaton keresztül
- Rezgéscsillapító markolat

1750 Nm



2 kg

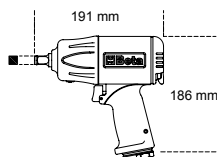

12"



115.697 Ft bruttó
91.100 Ft+áfa

Üresjárat fordulatszám	ford./perc	7.500
Ütőmechanizmus		Dupla
Legnagyobb nyomaték	Nm	1750
Csavar/anya méret	CI 8.8	M24●36 mm
Csavar/anya méret	CI 12.9	M20●30 mm
Levegőcsatlakozó	GAS	1/4"
Üzemi nyomás	bar	6,2
Levegőcső belső Ø	mm	10
Átlagos levegőfogyasztás	l/perc	290

1927E

019270005

Irányváltós ütvecsavarbehajtó kompozit házzal

- Dupla ütőmechanizmus
- Irányváltó gomb
- 3-fokozatú csavarbehajtás
- Levegőelvezetés a markolaton keresztül
- Rezgéscsillapító markolat



46.482 Ft bruttó
36.600 Ft+áfa

12"

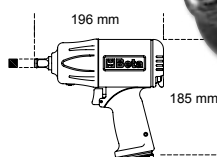

2,4 kg

Üresjárat fordulatszám	ford./perc	7.000
Ütőmechanizmus		Dupla
Legnagyobb nyomaték	Nm	750
Csavar/anya méret	CI 8.8	M22●36 mm
Csavar/anya méret	CI 12.9	M18●30 mm
Levegőcsatlakozó	GAS	1/4"
Üzemi nyomás	bar	6,2
Levegőcső belső Ø	mm	10
Átlagos levegőfogyasztás	l/perc	140

1927C

019270006

Irányváltós ütvecsavarbehajtó kompozit házzal

- Dupla ütőmechanizmus
- Könnyű, kiegyensúlyozott felhasználóbarát modell
- Irányváltó kar
- 3-fokozatú csavarbehajtás
- Levegőelvezetés a markolaton keresztül
- Rezgéscsillapító markolat



76.581 Ft bruttó
60.300 Ft+áfa

12"

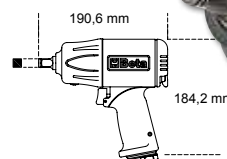

2,1 kg

Üresjárat fordulatszám	ford./perc	9.000
Ütőmechanizmus		Dupla
Legnagyobb nyomaték	Nm	900
Csavar/anya méret	CI 8.8	M22●34 mm
Csavar/anya méret	CI 12.9	M18●27 mm
Levegőcsatlakozó	GAS	1/4"
Üzemi nyomás	bar	6,2
Levegőcső belső Ø	mm	10
Átlagos levegőfogyasztás	l/perc	125

1927XM

019270030

Kompakt irányváltós ütvecsavarbehajtó

- Egykalapácsos ütőmechanizmus
- Hihetetlenül kompakt és erőteljes
- Egy kézzel kezelhető nyomógombos irányváltó vezérlés
- Három eltérő csavarbehajtó teljesítmény
- Levegő elvezetés a markolaton keresztül
- Horog a kiegyensúlyozóhoz



88.265 Ft bruttó
69.500 Ft+áfa

12"



1,3 kg

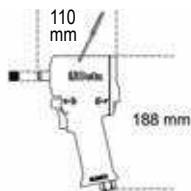

Üresjárat fordulatszám	ford./perc	10.000
Ütőmechanizmus		Szimpla
Legnagyobb nyomaték	Nm	770
Csavar/anya méret	Cl 8.8	M22●34 mm
Csavar/anya méret	Cl 12.9	M18●27 mm
Levegőcsatlakozó	GAS	1/4"
Üzemi nyomás	bar	6,2
Levegőcső belső Ø	mm	10
Átlagos levegőfogyasztás	l/perc	122

1927XM/K5

019270129

Kompakt irányváltós csavarbehajtó, 5 darab gépi dugókulccsal, műanyag kofferben



105.156 Ft bruttó
82.800 Ft+áfa

12"

720 17-19-21-22-24 mm



2,8 kg

307x206x86 mm

1927G

019270050

Kompakt irányváltós ütvecsavarbehajtó

- Egyes ütőmechanizmus
- Alumínium motorház kompozit anyagból készült markolattal
- Egykezes irányváltó vezérlés
- 3 különböző becsavarási teljesítmény
- Levegőelvezetés a markolaton keresztül
- Fejmotor, közvetlen forgásátvitel a kihajtó négyzöghöz a test jobb kiegyensúlyozottsága érdekében, javítva a kezelhetőséget



115.697 Ft bruttó
91.100 Ft+áfa

12"



1,2 kg

Üresjárat fordulatszám	ford./perc	8.500
Legnagyobb nyomaték	Nm	325
Csavar/anya méret	Cl 8.8	M16●24 mm
Csavar/anya méret	Cl 12.9	M14●21 mm
Levegőcsatlakozó	GAS	1/4"
Üzemi nyomás	bar	6,2
Levegőcső belső Ø	mm	10
Átlagos levegőfogyasztás	l/perc	113

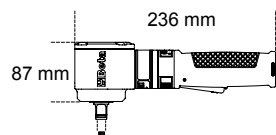

1928XM

019280030

Irányváltós ütvecsavarbehajtó

- Dupla ütőmechanizmus
- Robosztus, kompakt modell, nagy forgatónyomaték
- Egykezes irányváltó gomb
- 3-fokozatú csavarbehajtás
- Levegőelvezetés markolaton keresztül



203.835 Ft bruttó
160.500 Ft+áfa

3/4"



2,9 kg

KOMPAKT MODELL, NAGY FORGATÓNYOMATÉK

1600 Nm

Üresjárat fordulatszám	ford./perc	4.800
Ütőmechanizmus		Dupla
Legnagyobb nyomaték	Nm	1600
Csavar/anya méret	Cl 8.8	M27●41 mm
Csavar/anya méret	Cl 12.9	M24●36 mm
Levegőcsatlakozó	GAS	3/8"
Üzemi nyomás	bar	6,2
Levegőcső belső Ø	mm	10
Átlagos levegőfogyasztás	l/perc	175

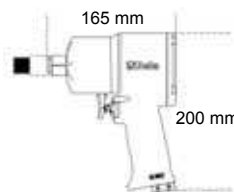

1928DA

019280022

Írányváltós ütvecsavarbehajtó

- Dupla ütőmechanizmus
- Robosztus, kompakt modell; nagy forgatónyomaték
- Irányváltás
- 3-fokozatú csavarbehajtás és 3-fokozatú csavarkihajtás
- Levegőelvezetés a markolaton keresztül
- Ergonómikus, csúszásmentes markolat



232.283 Ft bruttó
182.900 Ft+áfa

3/4"



Üresjárat fordulatszám	ford./perc	5.000
Ütőmechanizmus		Dupla
Legnagyobb nyomaték	Nm	1695
Csavar/anya méret	Cl 8.8	M30●46 mm
Csavar/anya méret	Cl 12.9	M27●41 mm
Levegőcsatlakozó	GAS	3/8"
Üzemi nyomás	bar	6,2
Levegőcső belső Ø	mm	10
Átlagos levegőfogyasztás	l/perc	210

7,4 kg

1928P

019280006

Írányváltós ütvecsavarbehajtó plattírozott anyagból

- Dupla ütőmechanizmus
- Robosztus, kompakt modell
- Egykezes irányváltó gomb
- 3-fokozatú csavarbehajtás
- Levegőelvezetés a markolaton keresztül
- Rezgéscsillapító markolat



327.533 Ft bruttó
257.900 Ft+áfa

3/4"



Üresjárat fordulatszám	ford./perc	5.000
Ütőmechanizmus		Dupla
Legnagyobb nyomaték	Nm	2100
Csavar/anya méret	Cl 8.8	M30●46 mm
Csavar/anya méret	Cl 12.9	M27●41 mm
Levegőcsatlakozó	GAS	3/8"
Üzemi nyomás	bar	6,2
Levegőcső belső Ø	mm	10
Átlagos levegőfogyasztás	l/perc	221

3,7 kg

2100 Nm

1930LH

019300030

Írányváltós csavarbehajtó

- Kettős ütőmechanizmus
- 210 mm (8,3") hosszú tengely
- Újratervezett markolat, 70°-os hajlással a csukló kifáradása ellen
- Kiegészítő oldalfogantyú
- 3 különböző becsavarási és kicsavarási teljesítmény
- Levegőelvezetés a ház alsó részén
- Kiváló súly/teljesítmény arány



441.325 Ft bruttó
347.500 Ft+áfa

1"

Legnagyobb nyomaték	ford./perc	6.000	Levegőcsatlakozó	GAS	1/2"
Ütőmechanizmus		Dupla	Üzemi nyomás	bar	6,2
Legnagyobb nyomaték	Nm	2441	Levegőcső belső Ø	mm	13
Csavar/anya méret	Cl 8.8	M36●55 mm	Átlagos levegőfogyasztás	l/min	280
Csavar/anya méret	Cl 12.9	M30●46 mm			



7,1 kg

1930PA

019300032

Írányváltós ütvecsavarbehajtó

- Dupla ütőmechanizmus
- Oldalfogantyú
- Irányváltás
- 3 különböző behajtási és kihajtási teljesítmény
- Levegőelvezetés a markolaton keresztül



417.830 Ft bruttó
329.000 Ft+áfa

1"

Üresjárat fordulatszám	ford./perc	3.500
Ütőmechanizmus		Dupla
Legnagyobb nyomaték	Nm	2445
Csavar/anya méret	Cl 8.8	M36●55 mm
Csavar/anya méret	Cl 12.9	M30●46 mm
Levegőcsatlakozó	GAS	1/2"
Üzemi nyomás	bar	6,2
Levegőcső belső Ø	mm	13
Átlagos levegőfogyasztás	l/perc	350



9,6 kg

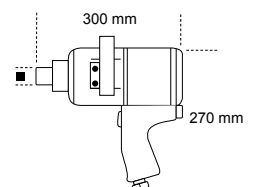

720ME/C8

007200525

8 darabos gépi dugókulcs készlet, foszfátzott, fémdobozban



53.340 Ft bruttó
42.000 Ft+áfa



0 5-6-8-10-12-14-17-19 mm

270x120x45 mm

720TX/C6

007200483

6 darabos gépi Torx® dugókulcs készlet, foszfátzott, fémdobozban

44.133 Ft bruttó
34.750 Ft+áfa



T30-T40-T45-T50-T55-T60



275x120x65 mm

720/C24

007200904

24 darabos dugókulcs készlet, foszfátzott, fémdobozban

124.206 Ft bruttó
97.800 Ft+áfa



6.2 kg

420x185x60 mm

	N°	Description
	720	15 10-12-13-14-15-16-17-18 19-21-22-24-27-30-32 mm
	720L	6 13-17-19-21-22-24 mm
	720LC	3 17-19-21 mm

720/C12

007200912

12 darabos gépi dugókulcs készlet, foszfátzott, fémdobozban

65.024 Ft bruttó
51.200 Ft+áfa



10-11-12-13-14-17-19-
22-24-27-30-32 mm



2 kg

195x80x55 mm

728/C10

007280910

10 darabos gépi dugókulcs készlet, foszfátzott, fémdobozban

115.697 Ft bruttó
91.100 Ft+áfa



17-19-22-24-27-30-32-36-41-46 mm



5.7 kg

275x120x65 mm

Csúszókalapácsos irányváltós racsn

- Impulzív "rocking dog" mechanizmus kettős kalapáccsal
- Könnyű meghúzás: a csúszókalapácsos rendszer meggátolja a csukló csavarodását a becsavarás végén, és csökkenti a műveleti időt

- Kompakt és erős: az elérhető legnagyobb nyomaték jelentősen meghaladja a hagyományos racsnikkal elérhető értéket
- Ergonomikus gumi markolat



1922P1 >> << 01922006

68 Nm

94.615 Ft bruttó
74.500 Ft+áfa

1/4"



1922P3 >> << 019220013

136 Nm

147.193 Ft bruttó
115.900 Ft+áfa

1/2"



Szabad fordulatszám	ford/perc	700
Legnagyobb nyomaték	Nm	68
Csavar/anya méret	Cl 8.8	M10●16 mm
Csavar/anya méret	Cl 12.9	M8●13 mm
Levegőcsatlakozó	GAS	1/4"
Üzemi nyomás	bar	6,2
Levegőcső belső Ø	mm	10
Átlagos levegőfogyasztás	l/perc	88

Szabad fordulatszám	ford/perc	600
Legnagyobb nyomaték	Nm	136
Csavar/anya méret	Cl 8.8	M12●18 mm
Csavar/anya méret	Cl 12.9	M10●16 mm
Levegőcsatlakozó	GAS	1/4"
Üzemi nyomás	bar	6,2
Levegőcső belső Ø	mm	10
Átlagos levegőfogyasztás	l/perc	113

MAGAS NYOMATÉKÉRTÉKEK A CSUKLÓ VISSZALÖKÉSE NÉLKÜL

1937 >> << 019370001

Excentercsiszoló mintázott markolattal, kenés nélkül, plattírozott anyagból

- Kenés nélkül
- Extrém kompakt és jól kezelhető
- Rezgőkör keresztmetszet 5 mm
- 6-lyukú tépőzáras csiszolótányér
- Motor folyamatos sebességbeállítása
- Markolat lágy, csúszásmentes anyagból
- Elfordítható csatlakozó a szívórendszer csatlakoztatására
- Irányítható levegőelvezetés



Rezgőkör keresztmetszete Ø
5 mm



115.697 Ft bruttó
91.100 Ft+áfa

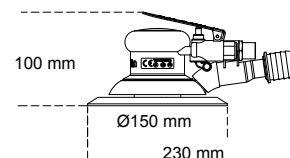

Üresjáratú fordulatszám	ford/perc	12.000
Motor teljesítmény	kW	0,18
Csiszolótányér mérete	mm	150
Patron		5/16"-24
Levegőcsatlakozás	GAS	1/4"
Üzemi nyomás	bar	6,2
Ajánlott tömlő-Ø	mm	10
Átlagos levegőfelhasználás	l/perc	170

1942A >> << 019420000

Levegős fűrés

- Nagy teljesítményű, jól kezelhető
- Alkalmos karosszéria, lefolyók és kipufogók, alumínium és műanyagok vágására
- Komplet gumírozott nyél, PVC-bevonatú csatlakozó tömlővel szállítva
- Levegőelvezetés hátul



113.538 Ft bruttó
89.400 Ft+áfa



Löket/perc.		10.000
Lökethosszúság	mm	10
Levegőcsatlakozás	GAS	1/4"
Üzemi nyomás	bar	6,2
Ajánlott tömlő-Ø	mm	8
Átlagos levegőfelhasználás	l/perc	75

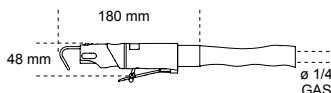

RENEGADE

A MERÉSZ ÉS SZOKATLAN STÍLUSÚ



EN ISO
20345
2022



7340VA

RENEGADE jól szellőző mesh szövet cipő, ATOP gyorsfűzővel

57.595 Ft bruttó
45.350 Ft+áfa



495 g

S1PS FO SR HRO

Méretetek: 37 - 48

☎ 073400537 - 073400548

7340G

RENEGADE jól szellőző mesh szövet cipő, hagyományos fűzővel

48.374 Ft bruttó
38.090 Ft+áfa



495 g

S1PS FO SR HRO

Méretetek: 37 - 48

☎ 073400637 - 073400648

7341V

RENEGADE ellenálló, szellőző szőtt vászoncipő zöld betétekkel

49.390 Ft bruttó
38.890 Ft+áfa



495 g

S1PS FO SR HRO

Méretetek: 37 - 48

☎ 073410537 - 073410548

7341Y

RENEGADE ellenálló, szellőző szőtt vászoncipő sárga betétekkel

49.390 Ft bruttó
38.890 Ft+áfa



495 g

S1PS FO SR HRO

Méretetek: 37 - 48

☎ 073410637 - 073410648

7342N

RENEGADE mikroszálás cipő, vízlepergető

53.912 Ft bruttó
42.450 Ft+áfa



500 g

S3S FO SR HRO

Méretetek: 37 - 48

☎ 073420537 - 073420548

7343N

RENEGADE mikroszálás bokacipő, vízlepergető

57.595 Ft bruttó
45.350 Ft+áfa



510 g

S3S FO SR HRO

Méretetek: 37 - 48

☎ 073430537 - 073430548

FitEvolution



SZABADALMAZTATOTT RENDSZER

FIT4YOU

7272V

FitEvolution szőtt vászon cipő,
ellenálló és jól szellőző50.483 Ft bruttó
39.750 Ft+áfa

550 g

S1 PS FO SR ESD

Méreték: 37 - 48

072720137 - 072720148

7270Y

FitEvolution jól szellőző,
mesh szövetcipő50.483 Ft bruttó
39.750 Ft+áfa

550 g

S1 PS FO SR ESD

Méreték: 37 - 48

072700137 - 072700148

7271V

FitEvolution perforált hasítottbőr cipő

50.483 Ft bruttó
39.750 Ft+áfa

550 g

S1 PS FO SR ESD

Méreték: 37 - 48

072710137 - 072710148

7273G

FitEvolution FitEvolution nubuk cipő,
vízlepergető51.753 Ft bruttó
40.750 Ft+áfa

590 g

S3 S FO SR ESD

Méreték: 37 - 48

072730137 - 072730148

7274G

FitEvolution nubuk bokacipő,
vízlepergető53.912 Ft bruttó
42.450 Ft+áfa

650 g

S3 S FO SR ESD

Méreték: 37 - 48

072740237 - 072740248

7275N

FitEvolution mikroszálás cipő,
vízlepergető51.753 Ft bruttó
40.750 Ft+áfa

590 g

S3 S FO SR ESD

Méreték: 37 - 48

072750237 - 072750248

Beta
O-Gravity



7352B

O-Gravity jól szellőző mesh szövet cipő, TPU betétekkel

- Karbonszállal erősített orrvédő
- Áthatolásvédett középtalp kompozit szálból



45.466 Ft bruttó
35.800 Ft+áfa

EN ISO
20345 : 2022
+ T01 : 2024

450 g

S1PL FO SR HRO

Méretetek: 38 - 48

073520138 - 073520148

7352G

O-Gravity vízálló mesh szövet cipő, TPU betétekkel

- Karbonszállal erősített orrvédő
- Hagyományos fűzés
- Szélesített kivitel



46.990 Ft bruttó
37.000 Ft+áfa

EN ISO
20345 : 2011

450 g

S1P HRO SRC ESD



Méretetek: 38 - 48

073520338 - 073520348

ACTIVE



7317NA

Perforált hasítottbőr cipő, a sarokrészénél mikroszálas erősítéssel



25.641 Ft bruttó
20.190 Ft+áfa

EN ISO
20345 : 2022
+ T01 : 2024

S1PL FO SR

Méretetek: 35 - 48

073170135 - 073170148

7320NA

Vízálló nubuk cipő, kopásgátló erősítéssel az orr részen



26.734 Ft bruttó
21.050 Ft+áfa

EN ISO
20345 : 2022
+ T01 : 2024

S3L FO SR

Méretetek: 35 - 48

073200535 - 073200548

BASIC PLUS

NEW



7200BP

Hasítottbőr cipő, jól szellőző mesh betétekkel



18.479 Ft bruttó
14.550 Ft+áfa

S1PS FO SR

Méretetek: 35 - 48

072000635 - 072000648

7203BP

Bőr bokacipő, sima felületű vízlepergető, gyorskioldással



21.400 Ft bruttó
16.850 Ft+áfa

S3S FO SR RS

Méretetek: 35 - 48

072030635 - 072030648

7569NG

Három az egyben dzseki
kivehető belső mellénnyel

55.499 Ft bruttó
43.700 Ft+áfa

- Dzseki: 100% poliészter
- Vízálló, szélálló dzseki, szellőző TPU membránnal (vízállóság: max. 8 000 mm, páraáteresztő képesség: 3 000 mvp)
- Belső mellény: 100% nylon 100% poliészter vattázással, 100 g/m²
- Kivehető belső mellény
- Levehető, behúzó zsinóros kapucni
- Rugalmas, állítható mandzsetta
- Dzseki: két nagy, cipzárás zseb a derékrészen
- Dzseki: két tépőzárás zseb a mellrészen
- Mellény: két cipzárás zseb a derékrészen



	XS	S	M	L	XL	2XL	3XL
	075690000	075690001	075690002	075690003	075690004	075690005	075690006

7565NG

Hosszú ujjú felső, hosszú cipzárás,
antracitszürke betétekkel

21.400 Ft bruttó
16.850 Ft+áfa

60% pamut, 40% poliészter,
280 g/m²

- Hosszú cipzár
- Elastikus csukló- és derékrész
- Két nagy, cipzárás zseb a derékrészen



	XS	S	M	L	XL	2XL	3XL
	075650400	075650401	075650402	075650403	075650404	075650405	075650406

7570NG

Sokzsebes elasztikus
munkanadrág

20.892 Ft bruttó
16.450 Ft+áfa

sokzsebes elasztikus munkanadrág,
négy irányban nyújtható anyag, 94%
poliészter, 6% spandex, 140 g/m²,
térdvédőzsebek, megerősített zsebek,
gumírozott derékrész, antracitszürke
fekete betétekkel, slim fit

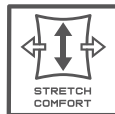

	XS 46	S 48	M 50	L 52	XL 54	2XL 56	3XL 58
	075700000	075700001	075700002	075700003	075700004	075700005	075700006

7571NG

Sokzsebes elasztikus bermuda
munkanadrág

17.209 Ft bruttó
13.550 Ft+áfa

sokzsebes elasztikus bermuda
munkanadrág, négy irányban nyújtható
anyag, 94% poliészter, 6% spandex,
140 g/m², megerősített zsebek,
gumírozott derékrész, antracitszürke
fekete betétekkel, slim fit

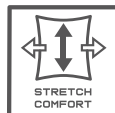

	XS 46	S 48	M 50	L 52	XL 54	2XL 56	3XL 58
	075710000	075710001	075710002	075710003	075710004	075710005	075710006

NEW
TOP LINE
HIGH PERFORMANCE



7342N
Renegade 82

7982N

079820000

Sapka, fekete
100% pamut

3.429 Ft bruttó
2.700 Ft+áfa



7643G

Rövid cipzáras hosszú ujjú felső

- Pamut, 20% poliészter, 280 g/m², antracit/világos, szürke

16.383 Ft bruttó
12.900 Ft+áfa



	XS	S	M	L	XL	2XL	3XL
	076430000	076430001	076430002	076430003	076430004	076430005	076430006

7642G

Kerek nyakú hosszú ujjú felső

- 60% pamut, 40% poliészter, 240 g/m²

11.036 Ft bruttó
8.690 Ft+áfa



	XS	S	M	L	XL	2XL	3XL
	076420000	076420001	076420002	076420003	076420004	076420005	076420006

7821SG

Sokszéles elasztikus bermuda munkanadrág

- 39% pamut, 61% poliészter
- Elasztikus, mechanikus hasadásgátló anyaggal, 170 g/m²
- Szürke
- Oldalt gumírozott derékrész
- Normál szabású

16.383 Ft bruttó
12.900 Ft+áfa



	XS 46	S 48	M 50	L 52	XL 54	2XL 56	3XL 58
	078210100	078210101	078210102	078210103	078210104	078210105	078210106

7820SG

Sokszéles elasztikus munkanadrág

- 39% pamut, 61% poliészter
- Elasztikus, mechanikus hasadásgátló anyaggal, 170 g/m²
- Szürke
- Térdvédőszek és oldalt gumírozott derékrész
- Normál szabású

21.146 Ft bruttó
16.650 Ft+áfa



	XS 46	S 48	M 50	L 52	XL 54	2XL 56	3XL 58
	078200100	078200101	078200102	078200103	078200104	078200105	078200106



7340VA
Renegade 82

7548D

Graffiti nyomatú póló

- 100% pamut, 150 g/m², fekete



5.207 Ft bruttó
4.100 Ft+áfa

	XS	S	M	L	XL	2XL	3XL
	075480600	075480601	075480602	075480603	075480604	075480605	075480606

NEW

7548T

Modern nyomatú Beta póló

- 100% pamut, 150 g/m², fekete



5.207 Ft bruttó
4.100 Ft+áfa

	XS	S	M	L	XL	2XL	3XL
	075480700	075480701	075480702	075480703	075480704	075480705	075480706

NEW

7550

Póló, kényelmes és szellőző, minden munkahelyzetben páratlanul kényelmes.

- Szürke – fekete, fluoreszkáló narancs és fényvisszaverő betétekkel

13.703 Ft bruttó
10.790 Ft+áfa



SZABADALMAZTATOTT 37.5[©] HIPOALLERGÉN, BŐRBARÁT TECHNOLÓGIA

	XS	S	M	L	XL	2XL	3XL
7550G	075500400	075500401	075500402	075500403	075500404	075500405	075500406
7550N	075500500	075500501	075500502	075500503	075500504	075500505	075500506

7935MG

Overál, 100% pamut, szürke

- 97% pamut, 3% elasztikus szövet, 220 g/m²
- Szürke

34.354 Ft bruttó
27.050 Ft+áfa



Cotton

	XS 46	S 48	M 50	L 52	XL 54	2XL 56	3XL 58
	079350400	079350401	079350402	079350403	079350404	079350405	079350406

7930MG

Sokszébes munkanadrág, szürke

- 97% pamut, 3% elasztikus szövet, 220 g/m²
- Szürke

19.545 Ft bruttó
15.390 Ft+áfa



Cotton

	XS 46	S 48	M 50	L 52	XL 54	2XL 56	3XL 58
	079300400	079300401	079300402	079300403	079300404	079300405	079300406

LINEA EASY

- T/C twill, 65% poliészter, 35% pamut, 180 g/m2
- Térdvédőzsebek
- Oxford poliészter/PU betétek és térdvédő

7860

Munkanadrág, könnyített kivitel

16.891 Ft bruttó
13.300 Ft+áfa

LIGHT

	XS 46	S 48	M 50	L 52	XL 54	2XL 56	3XL 58	4XL 60	5XL 62
7860B	078600700	078600701	078600702	078600703	078600704	078600705	078600706	078600707	078600708
7860G	078600800	078600801	078600802	078600803	078600804	078600805	078600806	078600807	078600808
7900G	079000800	079000801	079000802	079000803	079000804	079000805	079000806	079000807	079000808

7900G

Munkanadrág Új kialakítás – jobb viselhetőség

18.479 Ft bruttó
14.550 Ft+áfa



Szürke

Kék



Szürke

7865G

Overál, könnyített kivitel

28.004 Ft bruttó
22.050 Ft+áfa

LIGHT

	XS 46	S 48	M 50	L 52	XL 54	2XL 56	3XL 58	4XL 60	5XL 62
7865G	078650800	078650801	078650802	078650803	078650804	078650805	078650806	078650807	078650808
7905G	079050800	079050801	079050802	079050803	079050804	079050805	079050806	079050807	079050808

7905G

Overall (munkaruha) Új kialakítás – jobb viselhetőség

29.324 Ft bruttó
23.090 Ft+áfa



Szürke

7863G

Kertész nadrág könnyített kivitel, új kialakítás – jobb viselhetőség

21.958 Ft bruttó
17.290 Ft+áfa

LIGHT

	XS 46	S 48	M 50	L 52	XL 54	2XL 56	3XL 58	4XL 60	5XL 62
7863G	078630800	078630801	078630802	078630803	078630804	078630805	078630806	078630807	078630808
7903G	079030800	079030801	079030802	079030803	079030804	079030805	079030806	079030807	079030808

7903G

Kertész nadrág (munkaruha) Új kialakítás – jobb viselhetőség

23.559 Ft bruttó
18.550 Ft+áfa

7861

Bermuda munkanadrág, könnyített kivitel

14.542 Ft bruttó
11.450 Ft+áfa

LIGHT

	XS 46	S 48	M 50	L 52	XL 54	2XL 56	3XL 58	4XL 60	5XL 62
7861B	078610700	078610701	078610702	078610703	078610704	078610705	078610706	078610707	078610708
7861G	078610800	078610801	078610802	078610803	078610804	078610805	078610806	078610807	078610808



Kék

Szürke

9526MC

095260020

Kapszulás kávéfőző

85.090 Ft bruttó
67.000 Ft+áfa

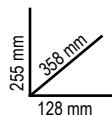

9563G

095630050

Ergonómikus irodai fotel

77.724 Ft bruttó
61.200 Ft+áfa

- Hátámla magassága: 97 cm
- Ülőlap mérete: 50 cm x 53 cm
- Teljes magasság: 133-144 cm
- Talp: 35 cm (láb hossza) x 49 cm (magasság)



9566K

095660500

Bútor garnitúra, egy asztal és három, állítható magasságú bársték

142.113 Ft bruttó
111.900 Ft+áfa



920+1120 mm

620+840 mm

9574

Munkakesztyű, elasztizált gumis csuklórésszel, erősített hüvelykujj és mutatóujj, érintőképernyős eszközök használatra alkalmas műbőrrel

11.367 Ft bruttó
8.950 Ft+áfa



	095740102	095740103	095740104	095740105
9574B				
95740				

9577R

Motorsportok ihlette munkaoverál a stílus és kényelem tökéletes kombinációját kereső szakemberek számára.



41.212 Ft bruttó
32.450 Ft+áfa

KÉNYELMES

A NÉGY IRÁNYBAN NYÚJTHATÓ elasztikus szövetben kényelmes a mozgás.

STÍLUS

A pontos részletek, a színek és a motorsportok világa ihlette design ebben a megnyerő és stílusos ruhadarabban ölt testet.



9526F

095260005

Mini hűtő, F energiaosztály, 65 l űrtartalom, fekete

203.835 Ft bruttó
160.500 Ft+áfa



9594

095940051

Falióra hő- és levegő páratartalommérővel, átmérő 26 cm

11.113 Ft bruttó
8.750 Ft+áfa



095770151	095770152	095770153	095770154	095770155	095770156
S 48	M 50	L 52	XL 54	2XL 56	3XL 58



2025 MOT02
WORLD
CHAMPIONSHIP

CELESTINO VIETTI

ALONSO LÓPEZ



998016313



8 054809 938363

Beta Utensili S.p.A.

via Volta, 18 | 20845 Sovico (MB) - tel +39 039 20771 | www.beta-tools.com

100

200

300

400

500

600

700

800

900

1000

1100

1200

1300

1400

1500

1600

1700

1800

1900

2000

2100

2200

2300

2400

2500

2600

2700

2800

2900

3000

3100

3200

3300

3400

3500

3600

3700

3800

3900

4000

4100

4200

4300

4400

4500

4600

4700

4800

4900

5000

5100

5200

5300

5400

5500

5600

5700

5800

5900

6000

6100

6200

6300

6400

6500

6600

6700

6800

6900

7000

7100

7200

7300

7400

7500

7600

7700

7800

7900

8000

8100

8200

8300

8400

8500

8600

8700

8800

8900

9000

9100

9200

9300

9400

9500

9600

9700

9800

9900

10000

10100

10200

10300

10400

10500

10600

10700

10800

10900

11000

11100

11200

11300

11400

11500

11600

11700

11800

11900

12000

12100

12200

12300

12400

12500

12600

12700

12800

12900

13000

13100

13200

13300

13400

13500

13600

13700

13800

13900

14000

14100

14200

14300

14400

14500

14600

14700

14800

14900

15000

15100

15200

15300

15400

15500

15600

15700

15800

15900

16000

16100

16200

16300

16400

16500

16600

16700

16800

16900

17000

17100

17200

17300

17400

17500

17600

17700

17800

17900

18000

18100

18200

18300

18400

18500

18600

18700

18800

18900

19000

19100

19200

19300

19400

19500

19600

19700

19800

19900

20000

20100

20200

20300

20400

20500

20600

20700

20800

20900

21000

21100

21200

21300

21400

21500

21600

21700

21800

21900

22000

22100

22200

22300

22400

22500

22600

22700

22800

22900

23000

23100

23200

23300

23400

23500

23600

23700

23800

23900

24000

24100

24200

24300

24400

24500

24600

24700

24800

24900

25000

25100

25200

25300

25400

25500

25600

25700

25800

25900

26000

26100

26200

26300

26400

26500

26600

26700

26800

26900

27000

27100

27200

27300

27400

27500

27600

27700

27800

27900

28000

28100

28200

28300

28400

28500

28600

28700

28800

28900

29000

29100

29200

29300

29400

29500

29600

29700

29800

29900

30000

30100

30200