

TEAM  
SPEED RS

2025 MOT02  
WORLD  
CHAMPIONSHIP

CELESTINO VIETTI

ALONSO LÓPEZ

2026

**Beta** *Action*  
2026



**IPAR**

AZ AKCIÓ ÉRVÉNYES: 2026. AUGUSZTUS 31-IG,  
ILLETVE A KÉSZLET EREJÉIG!

**1/2**



Beta Utensili S.p.A.  
via Volta, 18 | 20845 Sovico (MB) - tel +39 039 20771 | [www.beta-tools.com](http://www.beta-tools.com)

1/2

# Beta

RSC 50 2.0



3D  
view

**Konfigurálja  
műhelyét online**

Egyszerű, gyors és intuitív



**MŰHELYBERENDEZÉS C45PRO 2.0 - RCS50 2.0****2÷7****SZERSZÁMKOCSIK****8÷12****KÉSZLETEK ÉS SZERSZÁMTÁLCÁK****13÷16****MUNKAPADOK****17-18****MŰHELYKOCSIK ÉS TÁROLÓK****12-18-19****SZERSZÁMTÁSKÁK****20÷23****KULCSOK****24÷28****SZÍNKÓDOS SZERSZÁMOK****29****CSAVARHÚZÓK****30-31****DUGÓKULCSOK****32÷35****NYOMATÉKKULCSOK****36÷39****FOGÓK****40÷42****KALAPÁCSOK ÉS VÉSŐK****43****FÚRÓ ÉS MENETMEGMUNKÁLÓ SZERSZÁMOK****44-45****ELEKTROMOS SZERSZÁMGÉPEK + CSISZOLÁSTECHNIKA****46-47****VÍZVEZETÉK-SZERELÉS****48****ÁLTALÁNOS KARBANTARTÁS****49****LED LÁMPÁK****50÷53****MÉRÉSTECHNIKA****54-55****MÉRÉSTECHNIKA****56****VILLAMOSSÁGI TERMÉKEK****56-57****VÁGÁSTECHNIKA****58÷60****1000V SZIGETELT SZERSZÁMOK****61****INOX TERMÉKEK****62****BETA VEGYIÁRUK****63****KÁBELDOBOK****64-65****CSAPÁGYLEHÚZÓK****66****AUTÓJAVÍTÁS****67÷69****ROBUR TERMÉKEK****70÷73****PNEUMATIKUS SZERSZÁMOK****74÷79****MUNKAVÉDELMI CIPŐK****80÷87****MUNKARUHÁZAT****88÷96****BETA KOLLEKCIÓ****97****Blister (tartó)**

**NEW**

# VÁSÁROLJON C45PRO TÍPUSÚ MŰHELYBERENDEZÉST

## 46 cm MÉLY MUNKALAP - C45PRO MŰHELYBERENDEZÉS ÖSSZEÁLLÍTÁS

**C45PRO X/196UT**

305 kg

045001987

### C45PRO műhelyberendezés összeállítás

- 1 db rozsdamentes acéllal fedett MDF munkalap, 2040x**463** mm (C45PX/3-2,0MT)
- 1 db 7 fiókos rögzített modul (C45PRO M7)
- 1 db 7 fiókos szerszámkocsi (C45PRO C7)
- 1 db rögzített kiszolgáló modul (C45PRO MS)
- 3 db perforált szerszámtartó panel (C45PRO PF)
- 3 db faliszekrény (C45PRO PM)
- 3 db széles falikonzol (C45PRO SL)
- 1 db keskeny falikonzol (C45PRO SS)
- 1 db kétajtós szekrény (C45PRO AS2)

2000 mm  
463 mm  
2955 mm



# 196 **Beta** WORKER SZERSZÁMKÉSZLET



36

MMC45-V1 BW



137

MMC45-V2N BW

**Beta RACSNI - ÚJ DESIGN**

100%  
MADE  
By  
Beta

14"  
12"



23

MMC45-V3 BW



1.506.220 Ft bruttó  
**1.186.000 Ft+áfa**



ÍGY A KÜLÖNÁLLÓ SZERSZÁMOK  
MEGVÁSÁRLÁSÁVAL SZEMBEN

**186.000 Ft-ot**  
TAKARÍTHAT MEG

**NEW**

# AZ ÖN IGÉNYEIT LEGINKÁBB KIELÉGÍTŐ SZERSZÁMKÉSZLETTEL!

## 61,5 cm MÉLY MUNKALAP - C45PRO 2.0 MŰHELYBERENDEZÉS ÖSSZEÁLLÍTÁS

### C45PRO 2.0 X/268UT

 **334 kg**
 **045009158**

- 1 db rozsdamentes acéllal fedett MDF munkalap, 2040x615 mm (C45PRO 2.0 PXE/3-2,0MT)

### C45PRO 2.0 W/268UT

 **318 kg**
 **045009159**

- 1 db rétegelt fa munkalap, 2040x615 mm (C45PRO 2.0 PWE/3-2,0MT)

### C45PRO 2.0 műhelyberendezés összeállítás

- 1 db 7 fiókos rögzített modul (C45PRO 2.0 M7)
- 1 db 7 fiókos szerszámkocsi (C45PRO 2.0 C7)
- 1 db rögzített kiszolgáló modul (C45PRO 2.0 MS)
- 3 db perforált szerszámtartó panel (C45PRO 2.0 PF)
- 3 db faliszekrény (C45PRO 2.0 PM)
- 3 db széles falikonzol (C45PRO 2.0 SL)
- 1 db keskeny falikonzol (C45PRO 2.0 SS)
- 1 db kétajtós szekrény (C45PRO 2.0 AS2)

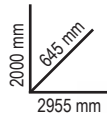

## 268 **Beta** WORKER SZERSZÁMKÉSZLET



MM-1 BW



MM-2 BW



MM-3 BW



MM-4/N BW



MM-5 BW



1.738.630 Ft bruttó  
**1.369.000 Ft+áfa**

ÍGY A KÜLÖNÁLLÓ SZERSZÁMOK  
MEGVÁSÁRLÁSÁVAL SZEMBEN

**360.000 Ft-ot**  
TAKARÍTHAT MEG

 **Beta RACSNI - ÚJ DESIGN**

**NEW**

# VÁSÁROLJON C45PRO 2.0 TÍPUSÚ MŰHELYBERENDEZÉST

## 61,5 cm MÉLY MUNKALAP

### C45PRO 2.0 B7X/196UT

211 kg 045009155

- 1 db rozsdamentes acéllal fedett MDF munkalap, 1360x615 mm (C45PRO 2.0 PXE/2-1,3MT)

### C45PRO 2.0 B7W/196UT

201 kg 045009156

- 1 db rétegelt fa munkalap, 1360x615 mm (C45PRO 2.0 PWE/2-1,3MT)

#### C45PRO 2.0 műhelyberendezés összeállítás

- 1 db 7 fiókos rögzített modul (C45PRO 2.0 M7)
- 1 db rögzített kétajtós modul (C45PRO 2.0 MA)
- 2 db faliszekrény (C45PRO 2.0 PM)
- 2 db perforált szerszámtartó panel (C45PRO 2.0 PF)
- 2 db széles falikonzol (C45PRO 2.0 SL)
- 2 db keskeny falikonzol (C45PRO 2.0 SS)
- 1 db egyajtós szekrény (C45PRO 2.0 AS1)

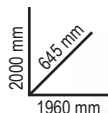

## 196 **Beta** WORKER SZERSZÁMKÉSZLET



36

MMC45-V1 BW



137

MMC45-V2N BW



14"  
12"



23

MMC45-V3 BW



1.161.923 Ft bruttó  
**914.900 Ft+áfa**



ÍGY A KÜLÖNÁLLÓ SZERSZÁMOK MEGVÁSÁRLÁSÁVAL SZEMBEN

**132.100 Ft-ot**

TAKARÍTHAT MEG

**NEW**

# AZ ÖN IGÉNYEIT LEGINKÁBB KIELÉGÍTŐ SZERSZÁMKÉSZLETTEL!

## 61,5 cm MÉLY MUNKALAP

### C45PRO 2.0 AX/157UT

 234,5 kg 045009167

- 1 db rozsdamentes acéllal fedett MDF munkalap, 2040x615 mm (C45PRO 2.0 PXE/3-2,0MT)

### C45PRO 2.0 AW/157UT

 219 kg 045009168

- 1 db rétegelt fa munkalap, 2040x615 mm (C45PRO 2.0 PWE/3-2,0MT)

### C45PRO 2.0 műhelyberendezés összeállítás

- 1 db rögzített kiszolgáló modul (C45PRO 2.0 MS)
- 1 db 7 fiókos rögzített modul (C45PRO 2.0 M7)
- 1 db rögzített kétajtós modul (C45PRO 2.0 MA)
- 3 db faliszekrény (C45PRO 2.0 PM)
- 3 db perforált szerszámtartó panel (C45PRO 2.0 PF)
- 2 db széles falikonzol (C45PRO 2.0 SL)
- 2 db keskeny falikonzol (C45PRO 2.0 SS)

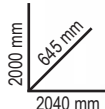
 2000 mm  
 645 mm  
 2040 mm

## 157 SZERSZÁMKÉSZLET



AZ ÁR TARTALMAZZA  
A SZERSZÁMOK  
PERFORÁLT FALRA  
RÖGZÍTÉSÉHEZ  
SZÜKSÉGES  
KIEGÉSZÍTŐKET



1.330.960 Ft bruttó  
**1.048.000 Ft+áfa**

ÍGY A KÜLÖNÁLLÓ SZERSZÁMOK  
MEGVÁSÁRLÁSÁVAL SZEMBEN

**107.000 Ft-ot**  
 TAKARÍTHAT MEG



**NEW**

# VÁSÁROLJON RSC50 2.0 TÍPUSÚ MŰHELYBERENDEZÉST

## 70 cm MÉLY MUNKALAP

### RSC50 2.0 D/224UT

276 kg 050001090

- 1 db munkalap 1495x700 mm (RSC50 2.0 NPG/2-1,5MT)

### RSC50 2.0 DX/224UT

275 kg 050001080

- 1 db rozsdamentes acéllal fedett MDF munkalap, 1495x700 mm (RSC50 2.0 PX/2-1,5MT)

### RSC50 2.0 DW/224UT

263 kg 050001081

- 1 db rétegelt fa munkalap, 1495x700 mm made from (RSC50 2.0 PW/2-1,5MT)

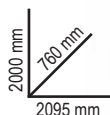

### RSC50 2.0 műhelyberendezés összeállítás

- 1 db 7 fiókos rögzített modul (RSC50 2.0 M7)
- 1 db rögzített, kétajtós modul (RSC50 2.0 MA)
- 2 db falszekrény (RSC50 2.0 PM)
- 2 db felső perforált szerszámtartó panel (RSC50 2.0 PFS)
- 2 db alsó perforált szerszámtartó panel (RSC50 2.0 PFI)
- 2 pár jobb- és baloldali konzol (RSC50 2.0 P/2MDX-SX)
- 1 db egyajtós szekrény (RSC50 2.0 A1)



## 224 Beta SZERSZÁMKÉSZLET



M391



M392



M394MH

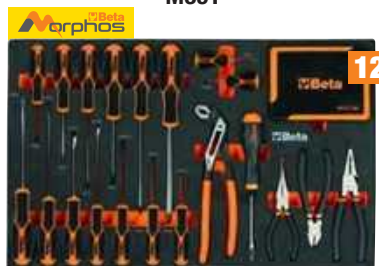

M397MH



2.086.610 Ft bruttó  
**1.643.000 Ft+áfa**



ÍGY A KÜLÖNÁLLÓ SZERSZÁMOK  
MEGVÁSÁRLÁSÁVAL SZEMBEN

**554.750 Ft-ot**

TAKARÍTHAT MEG

**NEW**

# AZ ÖN IGÉNYEIT LEGINKÁBB KIELÉGÍTŐ SZERSZÁMKÉSZLETTEL!

## 70 cm MÉLY MUNKALAP

### RSC50 2.0 F/411UT

411 kg 050001095

- 1 db munkalap 2240x700 mm (RSC50 2.0 NPG/3-2,2MT)

### RSC50 2.0 FX/411UT

405 kg 050001097

- 1 db rozsdamentes acéllal fedett MDF munkalap, 2240x700 mm (RSC50 2.0 PX/3-2,2MT)

### RSC50 2.0 FW/411UT

386 kg 050001098

- 1 db rétegelt fa munkalap, 2240x700 mm (RSC50 2.0 PW/3-2,2MT)



2000 mm  
760 mm  
3155 mm

### RSC50 2.0 műhelyberendezés összeállítás

- 1 db 7 fiókos rögzített modul (RSC50 2.0 M7)
- 1 db 7 fiókos szerszámkocsi (RSC50 2.0 C7)
- 1 db 2 fiókos rögzített kiszolgáló modul (RSC50 2.0 MS-2C)
- 3 db faliszekrény (RSC50 2.0 PM)
- 3 db felső perforált szerszám tartó panel (RSC50 2.0 PFS)
- 3 db alsó perforált szerszám tartó panel (RSC50 2.0 PFI)
- 3 pár jobb- és baloldali konzol (RSC50 2.0 P/2MDX-SX)
- 1 db kétajtós szerszám szekrény (RSC50 2.0 A2)



## 411 Beta SZERSZÁMKÉSZLET



M25



M105MH

14" 3/8" 1/2"



M169

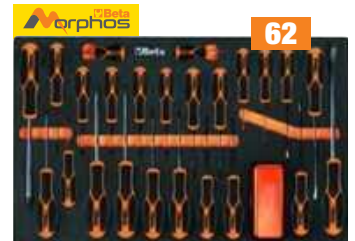

M245MH



M238



M320

**CSAVARBEHÁJTÓ  
1972/K20V-13BMC**

3.365.500 Ft bruttó  
**2.650.000 Ft+áfa**

ÍGY A KÜLÖNÁLLÓ SZERSZÁMOK  
MEGVÁSÁRLÁSÁVAL SZEMBEN

**840.600 Ft-ot**  
TAKARÍTHAT MEG



# RSC SOROZAT A TÖKÉLETESSÉG EVOLÚCIÓJA!



## RSC24

### Szerszámkocsi

- Új, ABS erősítésű munkalap
- Univerzális munkalap legurulásgátó peremmel és 8 csavarhúzó tartó lyukkal
- A fiókok habgumival bélelték
- Beépített flakontartó (mindkét oldalon alkalmazható)
- Négy Ø 125 mm kerék:  
2 rögzített és 2 forgó kerék (egy kerék fékezhető)
- **Mindegyik fiókba maximum 4 db 1/4-es EVA habszivacs vagy ABS hőformált tálcá helyezhető el**
- Központi biztonsági zár elöl

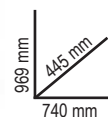

	kg	Ral 2011 Ral 7016	Ral 3000 Ral 7016	Ral 7016	Ral 2011	Ral 9006 Ral 7016	Ral 5015 Ral 7016	Ral 9005	Ft
<b>RSC24/7</b>	63	024004071	024004073	024004077	024004070	024004072	024004076	024004079	364.363 Ft bruttó <b>286.900 Ft+áfa</b>
<b>RSC24/5</b>	60	024004051	024004053	024004057	305.943 Ft bruttó				<b>240.900 Ft+áfa</b>
<b>RSC24/6</b>	62	024004061	024004063	024004067	342.773 Ft bruttó				<b>269.900 Ft+áfa</b>
<b>RSC24/8</b>	66	024004081	024004083	024004087	399.415 Ft bruttó				<b>314.500 Ft+áfa</b>

RSC24/7		
n°	Max	Max
5	70 mm	25 kg
1	140 mm	30 kg
1	210 mm	30 kg

RSC24/5		
n°	Max	Max
2	70 mm	25 kg
2	140 mm	30 kg
1	280 mm	35 kg

RSC24/6		
n°	Max	Max
4	70 mm	25 kg
1	140 mm	30 kg
1	280 mm	35 kg

RSC24/8		
n°	Max	Max
6	70 mm	25 kg
2	140 mm	30 kg



## 2400 RSC24/KA4

024004884

### Tartozékok az RSC24, RSC24A és RSC51 szerszámkocsihoz

Készlet tartalma:

- 1 db perforált szerszám tartó panel **2400 RSC24/PF**
- 1 db lehajtható polc **2400 RSC24/MP**
- 1 db dokumentumtartó **2400 RSC24/PD-A**
- 1 db papírtekerccstartó **2400 RSC24/PC-A**



2400 RSC24/PF



2400 RSC24/MP

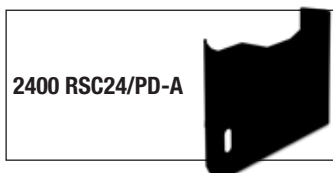

2400 RSC24/PD-A



2400 RSC24/PC-A

86.614 Ft bruttó  
**68.200 Ft+áfa**

**NEW**

## A LEGTELJESEBB SZERSZÁMKÉSZLET VÁLASZTÉK

**TOVÁBBÁ AZ RSC24 SZERSZÁMKOCSIT  
TARTALMAZZA AZ ÁR!**

**Takarítson meg akár  
1.704.800 Ft-ot!**

### 2400 RSC24/7-VIS

224 darabos szerszámkészlet habszivacs tálcában **14" 12"**

755.015 Ft bruttó

**594.500 Ft+áfa**

Közepes méret



M391



M392

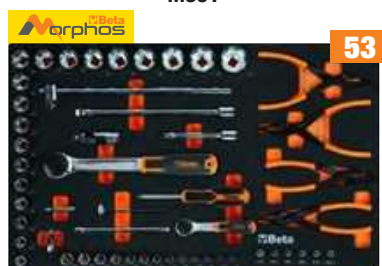

M394MH



M397MH



**TARTALMAZZA:  
RSC24/7 Szerszámkocsit**



2400  
RSC24/7-VIS/FO  
024004037

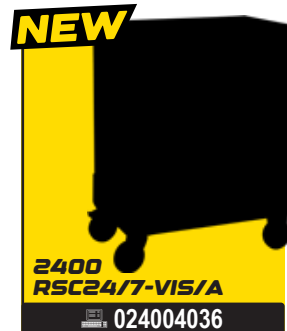

2400  
RSC24/7-VIS/A  
024004036

### 2400 RSC24A/8-VIL

411 darabos szerszámkészlet habszivacs tálcában **14" 38" 12"**

1.161.923 Ft bruttó

**914.900 Ft+áfa**

Nagy méret



M25



M105MH



M169



M245MH



M238



M320



**TARTALMAZZA:  
RSC24A/8 Szerszámkocsit  
borulásgátló rendszerrel**



2400  
RSC24A/8-VIL/O  
024004008



2400  
RSC24A/8-VIL/A  
024004003

## RSC24AXLP/7

**105 kg**

### 7 fiókos szerszámkocsi, fa munkalappal és borulásgátló rendszerrel, hosszú modell

- 7 teljesen kivethető, teleszkópos, csapágyazott fiókkal szerelt, hosszú modell (882 mm x 367 mm)
- Rétegelt fa munkalap furatokkal, a satu rögzítéséhez (1599F/100 - 1599GI/100 satu külön rendelhető)
- Robosztus nylon előlap beépített címketartóval
- A fiókok habgumival bélelték
- Négy Ø 125 mm kerék: 2 rögzített és 2 forgó kerék (egy kerék fékezzhető)
- Központi biztonsági zár elől
- Beépített oldalsó flakontartó (mindkét oldalon alkalmazható)
- Beépített papírtekerstartó
- Mindegyik fiókba tálcá helyezhető

**+25%**

NAGYOBB, MINT AZ RSC24AXL/7

n°		Max
5	70 mm	30 kg
1	140 mm	35 kg
1	210 mm	35 kg



Ral 2011	Ral 3000	Ral 7016
Ral 7016	Ral 7016	Ral 7016
024004571	024004573	024004577

 596.773 Ft bruttó  
**469.900 Ft+áfa**

## RSC24L-CAB

**82 kg**

### 7 fiókos szerszámkocsi szerszámsekrénnyel

- 7 fiókos Beta szerszámkocsi (588x367 mm) teleszkópos, csapágyazott fiókokkal: 5 fiók, 70 mm magas; 1 fiók, 140 mm magas; 1 fiók, 210 mm magas
- A fiókok habgumival bélelték
- Négy Ø 125 mm kerék: 2 rögzített és 2 fékezzhető forgókerék
- Központi zár elől
- **Oldalsó szerszámsekrény zárható ajtóval és állítható magasságú belső polccal**
- Rétegelt fa munkalap furatokkal a satu rögzítéséhez (a 1599F/100 satut külön kell megrendelni)
- Beépített papírtekerstartó
- Két hátsó flakontartó
- Beépített oldalsó flakontartó

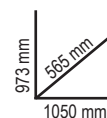

Ral 2011	Ral 3000	Ral 7016
Ral 7016	Ral 7016	Ral 7016
024004471	024004473	024004477

 578.993 Ft bruttó  
**455.900 Ft+áfa**

n°		Max
5	70 mm	25 kg
1	140 mm	30 kg
1	210 mm	30 kg



## RSC24AXL

### 7 fiókos szerszámkocsi borulásgátló rendszerrel, hosszú modell

- ABS erősítésű munkalap legurulásgátló peremmel, 8 csavarhúzó tartó lyukkal és 6 szerszám tálccával
- Robosztus nylon előlap, beépített címketartóval
- A fiókok habgumival bélelték
- Négy Ø 125 mm kerék:  
2 rögzített és 2 forgó kerék (egy kerék fékezhető)
- Központi biztonsági zár elől
- Beépített oldalsó flakontartó (mindkét oldalon alkalmazható)

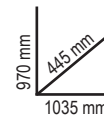

	Ral 2011 Ral 7016	Ral 3000 Ral 7016	Ral 7016	n°	Max	kg	Ft
<b>RSC24AXL/7</b>	024004271	024004273	024004277	5	70 mm	30 kg	<b>522.605 Ft bruttó 411.500 Ft+áfa</b>
				1	140 mm	35 kg	
<b>RSC24AXL/8</b>	024004281	024004283	024004287	6	70 mm	30 kg	<b>563.245 Ft bruttó 443.500 Ft+áfa</b>
				2	140 mm	35 kg	
<b>RSC24AXL/9</b>	024004291	024004293	024004297	8	70 mm	30 kg	<b>596.773 Ft bruttó 469.900 Ft+áfa</b>
				1	140 mm	35 kg	

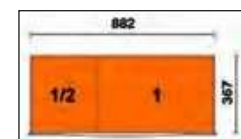

## RSC24AXXL

### 8 fiókos szerszámkocsi borulásgátló rendszerrel, hosszú modell

- 1 db teljesen kivethető, teleszkópos, csapágyazott fiók, 1176 mm x 367 mm
- 7 db teljesen kivethető, teleszkópos, csapágyazott fiók, 882 mm x 367 mm:  
6 db fiók 70 mm magas  
1 db fiók 140 mm magas
- Rozsdamentes acéllal fedett MDF munkalap, az 1599F/125 vagy 1599GI/125 satu rögzítésére szolgáló furatokkal (külön rendelhető) és 6 tálccával
- Robosztus nylon előlap beépített címketartóval
- A fiókok habgumival bélelték
- Teleszkópos, csapágyazott, zárható, polcos, levehető oldalrekesz
- 4 db kerék, Ø 150 mm: 2 db rögzített és 2 db fékezhető forgókerék
- 3 db biztonsági zár
- Beépített papírtekerstartó
- Beépített flakontartó
- Statikus terhelhetőség: 1,100 kg
- A következő tálccákkal bővíthető:  
**maximum 8 db EVA habszivacs vagy ABS hőformált tálca** az 1176 mm x 357 mm méretű fiókba,  
**maximum 6 db EVA habszivacs vagy ABS hőformált tálca** az 882 mm x 367 mm méretű fiókba

131 kg

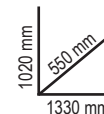

n°	Max
1	70 mm (1.176x367 mm) 40 kg
6	70 mm (882x367 mm) 30 kg
1	140 mm (882x367 mm) 35 kg

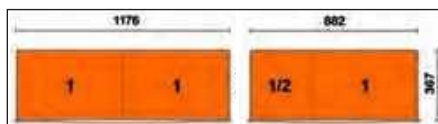

Ral 2011 Ral 7016	Ral 3000 Ral 7016	Ral 7016
024004781	024004783	024004787

747.903 Ft bruttó  
**588.900 Ft+áfa**

RSC28

SuperTank szerszámkocsi fa munkalappal és 10 fiókkal

- Szerszámkocsi 10 teleszkópos, csapágyazott fiókkal (588x367 mm).
- Gyors és biztos fióknýtás és zárás, a fiók elülső része nylon- és üvegszál
- A fiókok habgumival bélelték
- Négy Ø 150 mm kerék: 2 rögzített és 2 fékezhető forgókerék
- 2 központi biztonsági zár
- Rétegelt fa munkalap furatokkal a satu rögzítéséhez (A 1599F/150 - 1599GI/150 satut külön kell megrendelni)
- 4 flakontartó (2 elől és 2 hátul)
- 6 oldalsó tálca
- Zárható oldalrekesz bukóajtóval
- 135 mm magas raktér műanyag borítással

kg  
1200

130 kg

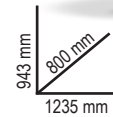

Ral 2011	Ral 3000	Ral 7016
Ral 7016	Ral 7016	Ral 7016
028003001	028003003	028003007

1.003.173 Ft bruttó  
789.900 Ft+áfa

n°	Max	Max
8	70 mm	25 kg
2	210 mm	30 kg



5 elülső fiók:

- 4 fiók, 70 mm magas
- 1 fiók, 210 mm magas

5 oldalsó fiók:

- 4 fiók, 70 mm magas
- 1 fiók, 210 mm magas

RSC51

3 fiókos szerszámkocsi

- ABS erősítésű, stabil, robusztus munkalap legurulásgátló peremmel és nyolc csavarhúzó tartó lyukkal
- 3 teleszkópos, csapágyazott fiók (588x367 mm), 70 mm magas
- Mindegyik fiókba 4 EVA habszivacs vagy ABS hőformált tálca helyezhető
- Központi biztonsági zár elöl
- Praktikus, oldalsó csavarhúzó tartó
- 4 kerék, Ø 125 mm: 2 rögzített kerék és 2 forgókerék (egy kerék fékezhető)

kg  
38



kg  
400



n°	Max	Max
3	70 mm	15 kg

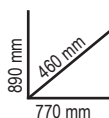

Ral 2011	Ral 3000	Ral 7016
Ral 7016	Ral 7016	Ral 7016
051000300	051000303	051000307

205.613 Ft bruttó  
161.900 Ft+áfa

C275

Összecsukható szerszámkocsi külső munkákhoz, üres

- Zárható kocsi összecsukható vázzal a könnyebb szállítás érdekében
- 2 teleszkópos fiók, 588x277 mm, mindkét irányban nyitható
- Nagy alsó szerszámrekesz 588x277x220 mm
- Szerkezet lemezből
- 2 fix kerék Ø 160 mm és 2 forgó kerék Ø 100 mm (egyik fékes)
- Termoplasztik munkalap 6 beépített tálcával kis tárgyak elhelyezésére
- Központi zár
- A fiókban elválasztók és MC hőformált tálcák a szerszám elhelyezésére

kg  
20

SZABADALMAZTATOTT!



n°	Max	Max
2	70 mm	20 kg



Ral 2011	Ral 3000	Ral 7016
Ral 7016	Ral 7016	Ral 7016
027000201	027000203	027000202

261.493 Ft bruttó  
205.900 Ft+áfa

**5988VU/M** SOFT MODULE SYSTEM

30 kg

059880356

**214 darabos szerszámkészlet  
habszivacs tálcában**

14" 12"

1.075.563 Ft bruttó  
**846.900 Ft+áfa**

A következő szerszámokhoz ajánlott: RSC24 - RSC24A - RSC24AXL - RSC24AXLP/7 - RSC24AXL - C37 - C39 - C39SM - C39MD - RSC28 - C59 - C58BC - RSC55 - RSC50 2.0

Mennyiség/megnevezés	Beta N.	TR
22 csillag-villáskulcsok 6-7-8-9-10-11-12-13-14-15-16-17-18-19-20-21-22-24-27-30-32-36 mm	42	M01
11 villáskulcs 6x7-8x9-10x11-12x13-14x15-16x17-18x19-20x22-21x23-24x27-30x32 mm	55	M30
11 hajlított csillagkulcs 6x7-8x9-10x11-12x13-14x15-16x17-18x19-20x22-21x23-24x27-30x32 mm	90	M30
9 hajlított gömbfejű imbuszkulcs ○ 1,5-2-2,5-3-4-5-6-8-10 mm	96BPC/SC9	M30
6 csavarhúzó hasított fejú csavarokhoz ● 2,5x50-3x75-4x100-5,5x125-6,5x150-8x200 mm	1201E	M213
1 csavarhúzó hasított fejú csavarokhoz, rövid ● 4x30 mm	1201EN	M213
4 csavarhúzó Phillips® fejú csavarokhoz ● PH0x60-PH1x80-PH2x100-PH3x150 mm	1202E	M213
1 csavarhúzó Phillips® fejú csavarokhoz, rövid ● PH1x30 mm	1202EN	M213
12 csavarhúzó Torx® fejú csavarokhoz ○ T6-T7-T8-T9-T10-T15-T20-T25-T27-T30-T40-T45	1207E/TX	M213
1 fáziskereső ●	1253	M213
3 kiütő 2-3-4 mm	30	M230
6 hosszú kiütő 2-3-4-5-6-8 mm	31	M230
1 pontozó Ø 4 mm	32	M230
1 laposvágó 150 mm	34	M230
2 erősített laposvágó 200-250 mm	35	M230
1 keresztvágó 125 mm	36	M230
1 lakatos kalapács 500 g	1370	M230
1 műanyag kalapács Ø 35 mm	1390	M230
1 mérőszalag 3 m	1692	M230
1 flexibilis teleszkópos mágneses csavarkiszedő	1712TF	M230
5x egyengető 200 mm	1719BMA...Q/T/P/M/R	M230
1 réz drótkéfe	1737NX	M230
1 dekorkés 18 mm	1771	M230
1 seeger-fogó, egyenes, belső ○ 180 mm	1032	M129
1 seeger-fogó, hajlított belső ○ 170 mm	1034	M129
1 seeger-fogó, egyenes külső ● 175 mm	1036	M129
1 seeger-fogó, egyenes külső ● 175 mm	1038	M129
1 vízpumpa fogó 250mm	1048N	M129
1 egyenes pófajú önzáró fogó 240 mm	1052	M129
1 oldalcsipőfogó 160 mm	1082BM	M129
1 lakkozott rabitz-fogó 220 mm	1098	M129
1 bádogos lemezolló 250 mm	1122	M129
1 Egyenes élű műszerész olló rozsdamentes acélból, mikrofogazattal	1128BMX	M129
1 kombinált fogó 180 mm	1150BM	M129
1 extra hosszú félkerekcsőrű fogó ● 160 mm	1166BM	M129
1 hajlított extra hosszú félkerekcsőrű fogó ● 160 mm	1168BM	M129
3 behajító betéttartó adapter	895/1/3/6	M100MH
13 1/4"-os hatlapú dugókulcs ○ 4-4,5-5-5,5-6-7-8-9-10-11-12-13-14 mm	900	M100MH
9 1/4"-os hatlapú dugókulcs, hosszított ○ 5-6-7-8-9-10-11-12-13 mm	900L	M100MH
5 1/4"-os hatlapú dugókulcs ○ 3-4-5-6-7 mm	900ME	M100MH

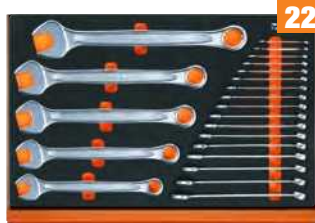

M01



M30



M213



M230



M129

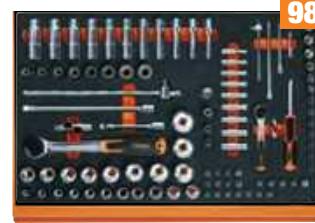

M100MH

- 4 csavarhúzó-dugókulcs hasítottfejú csavarokhoz, krómozott, barnított hegy ● 0,8x4-1x5,5-1,2x6,5-1,2x8 mm
- 4 csavarhúzó-dugókulcs Phillips®-csavarokhoz, krómozott, barnított hegy ● PH1-PH2-PH3-PH4
- 7 csavarhúzó-dugókulcs Torx®-csavarokhoz, krómozott, barnított hegy ○ T10-T15-T20-T25-T27-T30-T40
- 1 1/4"-os toldó 50 mm
- 1 1/4"-os toldó 100 mm
- 1 1/4"-os toldó 150 mm
- 1 1/4"-os csukló
- 1 1/4"-os hajtószár
- 1 1/4"-os csúszkás T-hajtószára
- 1 1/4"-os irányváltós racsnit
- 21 1/2"-os hatlapú dugókulcs ○ 8-10-11-12-13-14-15-16-17-18-19-20-21-22-23-24-26-27-28-30-32 mm
- 1 szükítő közbetét 1/2" és 3/8" 125 mm
- 1 1/2"-os csukló 250 mm
- 2 1/2"-os gömbvégű toldó 125 mm - 250 mm
- 1 1/2"-os csúszkás T-hajtószár 305 mm
- 1 1/2"-os irányváltós racsnit
- 8 1/2"-os Torx® dugókulcs ○ 10-12-14-16-18-20-22-24 mm
- 11 hatlapú dugókulcs ○ 10-12-13-14-15-16-17-18-19-21-22 mm

**5904VU/M** SOFT MODULE SYSTEM

12 kg

059041201

**90 darabos szerszámkészlet  
habszivacs tálcában**

12"

446.913 Ft bruttó  
**351.900 Ft+áfa**

A következő szerszámokhoz ajánlott: RSC23T - RSC24 - RSC24A - RSC24AXL - RSC24AXLP/7 - RSC24AXL - RSC24L/7 - RSC24L-CAB - RSC28 - C37 - C39 - C39T - C39SM - C39MD - RSC51 - RSC55 - RSC50 2.0 - C59 - C58BC

Mennyiség/megnevezés	Beta N.	TR																																					
16 csillag-villáskulcs 6+21 mm	42	M05																																					
8 villáskulcs 6x7-8x9-10x11-12x13-14x15-16x17-18x19-20x22 mm	55	M33																																					
9 imbuszkulcs ○ 1,5-2-2,5-3-4-5-6-8-10 mm	96/SC9	M33																																					
6 imbusz csavarhúzó Torx®-csavarokhoz ○ T8-T10-T15-T20-T25-T30	1227TX	M204MH																																					
3 csavarhúzó hasítottfejú csavarokhoz ● 3x75 - 5,5x150 - 6,5x150 mm	1221	M180MH																																					
3 Phillips®-csavarhúzó ● PH0x60-PH1x80-PH2x100 mm	1222	M180MH																																					
8 T - szárú imbuszkulcs műanyag markolattal ○ 2-2,5-3-4-5-6-7-8 mm	96T	M50																																					
1 1/2" Gömbvégű toldó 125 mm	920AN/125	M83																																					
1 1/2" Gömbvégű toldó 250 mm	920AN/250	M83																																					
1 1/2"-os csukló	920/25	M83																																					
1 1/2"-os csúszkás T-hajtószár	920/42	M83																																					
1 1/2"-os irányváltós racsnit <tr> <td>1 1/2"-os hatlapú dugókulcs ○ 10+24-26-27-30-32 mm</td> <td>920A</td> <td>M83</td> </tr> <tr> <td>1 erősített oldalcsipőfogó 160 mm</td> <td>1084</td> <td>M137</td> </tr> <tr> <td>1 kombinált fogó 180 mm</td> <td>1150</td> <td>M137</td> </tr> <tr> <td>1 egyenes extra hosszú félkerekcsőrű fogó ● 160 mm</td> <td>1166</td> <td>M137</td> </tr> <tr> <td>1 vízpumpa fogó 250 mm</td> <td>1048N</td> <td>M153</td> </tr> <tr> <td>1 egyenes pófajú önzáró fogó 240 mm</td> <td>1052</td> <td>M153</td> </tr> <tr> <td>2 erősített laposvágó 100 - 200 mm</td> <td>35</td> <td>M234</td> </tr> <tr> <td>1 lakatos kalapács 300 g</td> <td>1370</td> <td>M234</td> </tr> <tr> <td>1 műanyag kalapács Ø 35 mm</td> <td>1390</td> <td>M234</td> </tr> <tr> <td>1 egyenes belső Seeger-fogó ○ 180 mm</td> <td>1032</td> <td>M145</td> </tr> <tr> <td>1 hajlított belső Seeger - fogó ○ 170 mm</td> <td>1034</td> <td>M145</td> </tr> <tr> <td>1 egyenes külső Seeger-fogó ● 175 mm</td> <td>1036</td> <td>M145</td> </tr> <tr> <td>1 hajlított külső Seeger - fogó ● 175 mm</td> <td>1038</td> <td>M145</td> </tr>	1 1/2"-os hatlapú dugókulcs ○ 10+24-26-27-30-32 mm	920A	M83	1 erősített oldalcsipőfogó 160 mm	1084	M137	1 kombinált fogó 180 mm	1150	M137	1 egyenes extra hosszú félkerekcsőrű fogó ● 160 mm	1166	M137	1 vízpumpa fogó 250 mm	1048N	M153	1 egyenes pófajú önzáró fogó 240 mm	1052	M153	2 erősített laposvágó 100 - 200 mm	35	M234	1 lakatos kalapács 300 g	1370	M234	1 műanyag kalapács Ø 35 mm	1390	M234	1 egyenes belső Seeger-fogó ○ 180 mm	1032	M145	1 hajlított belső Seeger - fogó ○ 170 mm	1034	M145	1 egyenes külső Seeger-fogó ● 175 mm	1036	M145	1 hajlított külső Seeger - fogó ● 175 mm	1038	M145
1 1/2"-os hatlapú dugókulcs ○ 10+24-26-27-30-32 mm	920A	M83																																					
1 erősített oldalcsipőfogó 160 mm	1084	M137																																					
1 kombinált fogó 180 mm	1150	M137																																					
1 egyenes extra hosszú félkerekcsőrű fogó ● 160 mm	1166	M137																																					
1 vízpumpa fogó 250 mm	1048N	M153																																					
1 egyenes pófajú önzáró fogó 240 mm	1052	M153																																					
2 erősített laposvágó 100 - 200 mm	35	M234																																					
1 lakatos kalapács 300 g	1370	M234																																					
1 műanyag kalapács Ø 35 mm	1390	M234																																					
1 egyenes belső Seeger-fogó ○ 180 mm	1032	M145																																					
1 hajlított belső Seeger - fogó ○ 170 mm	1034	M145																																					
1 egyenes külső Seeger-fogó ● 175 mm	1036	M145																																					
1 hajlított külső Seeger - fogó ● 175 mm	1038	M145																																					



M05

M33

M204MH

M180MH



M50

M83



M137

M153

M234

M145



**ONLINE KONFIGURÁTOR**

Tervezze meg a saját szerszámkészletét  
kedvenc szerszámaival  
és tartozékokkal

**M01**

**4,5 kg** **02450001**



**22**  
156.083 Ft bruttó  
**122.900 Ft+áfa**

- 42 6-7-8-9-10-11-12-13-14-15-16-17-18-19-20-21-22-24-27-30-32-36 mm

**M25**

**5,1 kg** **024500025**



**40**  
237.490 Ft bruttó  
**187.000 Ft+áfa**

- 42 6-7-8-9-10-11-12-13-14-15-16-17-18-19-21-22-24-27 mm
- 90 6x7-8x9-10x11-12x13-14x15-16x17-18x19 mm
- 123Q1/4
- 123Q3/8
- 123Q1/2
- 142 8-9-10-11-12-13-14-15-16-17-18-19 mm

**M60MH**

**1,9 kg** **024500072**



**23**  
124.206 Ft bruttó  
**97.800 Ft+áfa**

- 96T 2-2,5-3-4-5-6-7-8-10 mm
- 97BTX/SC8 T9-T10-T15-T20-T25-T27-T30-T40 mm
- 944MH 5-6-7-8-10-13 mm

**NEW**

**M63**

**3,4 kg** **024500063**



**8**  
121.031 Ft bruttó  
**95.300 Ft+áfa**

- 952 7-8-10-12-13-14-17-19 mm

**M100MH**

**6,7 kg** **024500109**



**98**  
348.615 Ft bruttó  
**274.500 Ft+áfa**



**14" 12"**

- 895/1 - 895/3 - 895/6
- 900 4-4,5-5-5,5-6-7-8-9-10-11-12-13-14 mm
- 900L 5-6-7-8-9-10-11-12-13 mm
- 900ME 3-4-5-6-7 mm
- 900LP 0,8x4-1x5,5-1,2x6,5-1,2x8 mm
- 900PH PH1-PH2-PH3-PH4
- 900TX T10-T15-T20-T25-T27-T30-T40
- 900/20 50 mm - 900/20L 100 mm
- 900/21 150 mm
- 900/25
- 900BG/31
- 900/42
- 900/55
- 920A 8-10-11-12-13-14-15-16-17-18-19-20-21-22-23-24-26-27-28-30-32 mm
- 920/15 - 920/25
- 920AN/125 125 mm
- 920AN/250 250 mm
- 920/42
- 920/55
- 920FTX 10-12-14-16-18-20-22-24 mm
- 920AL 10-12-13-14-15-16-17-18-19-21-22 mm

**NEW**

**M105MH**

**7,7 kg** **024500114**



**116**  
377.825 Ft bruttó  
**297.500 Ft+áfa**



**14" 38" 12"**

- 900 4-4,5-5-5,5-6-7-8-9-10-11-12-13-14 mm
- 900L 5-6-7-8-9-10-11-12-13 mm
- 96BPC/SC9 1,5-2-2,5-3-4-5-6-8-10 mm
- 895/1 - 895/3 - 895/6
- 900ME 3-4-5-6-7 mm
- 900LP 0,8x4-1x5,5-1,2x6,5-1,2x8 mm
- 900PH PH1-PH2-PH3-PH4
- 900TX T10-T15-T20-T25-T27-T30-T40
- 900/16 □ 1/4 - ■ 3/8
- 900/... 50-100-150 mm
- 900/25 - 900BG/31 - 900/42
- 900/55
- 910A 6-7-8-9-10-11-12-13-14-15-16-17-18-19-20-21-22 mm
- 910/15 □ 3/8 - ■ 1/4
- 910/16 □ 3/8 - ■ 1/2
- 910/21 125 mm
- 910/22 250 mm
- 910/25 - 910/42
- 910/55
- 920A 8-10-11-12-13-14-15-16-17-18-19-20-21-22-23-24-26-27-28-30-32 mm
- 920/15 □ 1/2 - ■ 3/8
- 920/25
- 920AN 125 - 250 mm
- 920/42
- 920/55
- 956E 16-17,8-20,8 mm

**NEW**

**M120**

**6,9 kg** **024500120**



**75**  
377.825 Ft bruttó  
**297.500 Ft+áfa**



**12"**

- 920A 10-11-12-13-14-15-16-17-18-19-20-21-22-24-26-27-30-32 mm
- 920AN/125 125 mm
- 920AN/250 250 mm
- 920/25 - 920/42
- 920AL 10-12-13-14-15-16-17-18-19-22-24-27-30-32 mm
- 920FTX 10-12-14-16-18-20-22-24 mm
- 920/55
- 920PE 5-5L-6-6L-7-7L-8-8L-10-10L-12-12L-14-14L
- 920TX T20-T25-T27-T30-T40-T45-T50-T55-T60-T20L-T25L-T27L-T30L-T40L-T45L-T50L

## M125

7,9 kg 024500872



68

348.615 Ft bruttó  
274.500 Ft+áfa



- 910AL 8-9-10-11-12-13-14-15-16-17-19-21-22 mm
- 920FTX E12-E14-E16-E18-E20-E22-E24
- 920PE 5-6-6L-7-8-8L-10-10L-12-12L mm
- 920TX T20-T25-T27-T30-T30L-T40-T40L-T45-T50-T50L-T55-T60-T60L
- 920XZN 5-6-6L-8-8L-10-10L-12L mm
- 920AL 10-12-13-14-15-16-17-18-19-21-22-23-24-27-30-32 mm
- 1692/5 5 m

## M195MH

3,4 kg 024500196

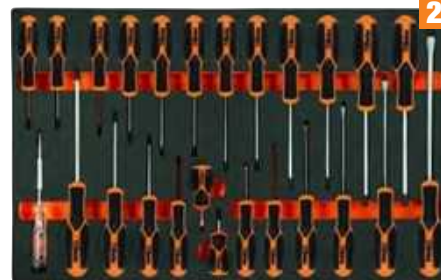

25

121.031 Ft bruttó  
95.300 Ft+áfa



- 1253 3,5x100 mm
- 1221 2,5x50 - 3x75 - 4x100 - 5,5x125 - 6,5x150 - 8x200 mm
- 1222 PH0x60 - PH1x80 - PH2x100 - PH3x150 mm
- 1222N PH1X30 mm
- 1227TX T6-T7-T8-T9-T10-T15-T20-T25-T27-T30-T40-T45
- 1221N 4x30 mm

**NEW**

## M129

3,4 kg 024500147



13

158.115 Ft bruttó  
124.500 Ft+áfa



- |               |                 |                 |
|---------------|-----------------|-----------------|
| ○ 1032 180 mm | ○ 1052 240 mm   | ≡ 1150BM 180 mm |
| ○ 1034 170 mm | ≡ 1082BM 160 mm | ● 1166BM 160 mm |
| ● 1036 175 mm | ● 1098 220 mm   | ● 1168BM 160 mm |
| ● 1038 175 mm | ● 1122 250 mm   |                 |
| 1048N 250 mm  | 1128BMX 147 mm  |                 |

**NEW**

## M213

1,8 kg 024500213



25

77.089 Ft bruttó  
60.700 Ft+áfa



- 1201E 2,5x50-3x75-4x100-5,5x125-6,5x150-8x200 mm
- 1201EN 4x30 mm
- 1202E PH0x60-PH1x80-PH2x100-PH3x150 mm
- 1202EN PH1X30 mm
- 1207E/TX T6-T7-T8-T9-T10-T15-T20-T25-T27-T30-T40-T45
- 1253 3,5x100 mm

## M166MH

2,9 kg 024500881



49

137.033 Ft bruttó  
107.900 Ft+áfa



- |                      |  |
|----------------------|--|
| ● ○ ○ ○ ○ 861MIX/A31 | ● 1221 3x75 - 4x100 - 5,5x100 - 6,5x150 - 8x150 mm |
| 1048N 250 mm         | ● 1221N 6,5x30 mm                                  |
| ≡ 1082BM 160 mm      | ● 1222 4,5x80 - 6x100 - 8x150 mm                   |
| ≡ 1150BM 180 mm      | ● 1222N 6x30 mm                                    |
| ≡ 1162BM 160 mm      | ○ 1227TX T20-T25-T27-T30                           |

**NEW**

## M230

3,2 kg 024500230



25

145.415 Ft bruttó  
114.500 Ft+áfa



- |                    |                     |               |
|--------------------|---------------------|---------------|
| ● 1719BMA/Q 200 mm | 1737NX              | 35 200-250 mm |
| ▲ 1719BMA/T 200 mm | 1771 170 mm         | 36 125 mm     |
| ■ 1719BMA/P 200 mm | 30 Ø 2-3-4 mm       | 1370 500 g    |
| ● 1719BMA/M 200 mm | 31 Ø 2-3-4-5-6-8 mm | 1390 Ø 35 mm  |
| ● 1719BMA/R 200 mm | 32 Ø 4 mm 34 150 mm | 1692 3 m      |
|                    |                     | 1712TF        |

## M320

5 kg 024500320



146

272.415 Ft bruttó  
214.500 Ft+áfa

CSAVARBEHÁJTÓ  
1972/K20V-13BMC



- |              |                 |
|--------------|-----------------|
| 410MIX/SEL19 | 862XP/A16       |
| 861/C100     | 1972/K20V-13BMC |
| 862F/A7      |                 |

SOFT  
MODULE  
SYSTEM

**T01** 024240001  
 2,7 kg  
 96.139 Ft bruttó  
 75.700 Ft+áfa



17

42 6-7-8-10-11-12-13-14-16-17-18-19-21-22-24-27-30 mm

**T05** 024240005  
 1,5 kg  
 73.406 Ft bruttó  
 57.800 Ft+áfa



16

42 6-7-8-10-11-12-13-14-16-17-18-19-21-22-24-27-30 mm

**T06** 024240006  
 2,1 kg  
 52.324 Ft bruttó  
 41.200 Ft+áfa



5

42 22-24-27-30-32 mm

**T31** 024240031  
 3 kg  
 78.740 Ft bruttó  
 62.000 Ft+áfa



27

31 Ø 2-3-4-5-6 mm 32 Ø 4 mm  
 55 6x7-8x9-10x11-12x13-14x15-16x17-18x19  
 20x22-21x23-24x26-27x29-30x32 mm  
 ○ 96N/SC9 1,5+10 mm

**T45** 024240045  
 1,3 kg  
 110.363 Ft bruttó  
 86.900 Ft+áfa



12

142 8-9-10-11-12-13-14-15-16-17-18-19 mm

**T50** 024240050  
 1,3 kg  
 62.357 Ft bruttó  
 49.100 Ft+áfa



11

○ 96T 2-2,5-3-3,5-4-4,5-5-6-7-8-10 mm

**T63** 024240063  
 3,8 kg  
 118.872 Ft bruttó  
 93.600 Ft+áfa



8

○ 952 7-8-10-12-13-14-17-19 mm

**T68** 024240068  
 590 g  
 49.975 Ft bruttó  
 39.350 Ft+áfa



6

○ 951 2,5-3-4-5-6-8 mm

**T80** 024240080  
 4,1 kg  
 118.872 Ft bruttó  
 93.600 Ft+áfa



29

12"

○ 920A 10-11-12-13-14-15-16-17-18-19-20-21-22-23-24-26-27-30-32 mm  
 ○ 920ME 5-6-8-10-12 mm  
 920/21 125 mm 920/22 255 mm  
 920/25 - 920/42 305 mm ⊕ 920/55

**T91MH** 024240098  
 560 g  
 60.770 Ft bruttó  
 47.850 Ft+áfa



25

14"

○ 900 4-4,5-5-5,5-6-7-8-9-10-11-12-13-14 mm  
 ○ 900ME 2,5-3-4-5-6-8 mm  
 900/20 50 mm 900/21 150 mm  
 900/25 - 900BG/31 - 900/42 115 mm ⊕ 900/55

**NEW**

**T92** 024240092  
 1,5 kg  
 65.024 Ft bruttó  
 51.200 Ft+áfa



22

38"

○ 910A 6-7-8-9-10-11-12-13-14-15-16-17-18-19-20-21-22 mm  
 910/21 125 mm 910/42 210 mm  
 910/22 250 mm ⊕ 910/55  
 910/25

**T137** 024240137  
 750 g  
 40.704 Ft bruttó  
 32.050 Ft+áfa



3

⊚ 1084BM 160 mm  
 ⊚ 1150BM 180 mm  
 ⊚ 1166BM 160 mm

**T145** 024240145  
 640 g  
 45.974 Ft bruttó  
 36.200 Ft+áfa

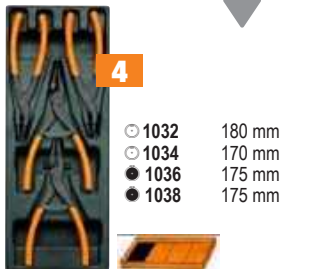

4

○ 1032 180 mm  
 ○ 1034 170 mm  
 ● 1036 175 mm  
 ● 1038 175 mm

**T167MH** 024240182  
 1,3 kg  
 53.340 Ft bruttó  
 42.000 Ft+áfa



11

1221 3x75-3x100-4x100-4x150-5,5x100-5,5x150-6,5x150-8x150-10x200 mm  
 1221N 4x30 - 6,5x30 mm

**NEW**

**T234** 024240234  
 1,3 kg  
 35.370 Ft bruttó  
 27.850 Ft+áfa



4

35 100-200 mm  
 1370 300 g  
 1390 ø 35 mm

**T236** 024240236  
 870 g  
 34.862 Ft bruttó  
 27.450 Ft+áfa



5

■ 1719BMA/Q 200 mm  
 ▲ 1719BMA/T 200 mm  
 ■ 1719BMA/P 200 mm  
 ▽ 1719BMA/M 200 mm  
 ● 1719BMA/R 200 mm

# MODULAR line

## MUNKAPADOK



### C58BC-W2,1 4CA+SVR LED

169,5 kg

**2,1 m széles teljes munkapad, fa munkalappal, 4 fiókkal és ajtós modulal**

- Rétegelt fa munkalap, (2100x750 mm), 38 mm vastag
- 4 db teleszkópos, csapágyazott fiók (367x588 mm):  
2 fiók 70 mm magas  
2 fiók 140 mm magas
- A fiókok habgumival bélelték
- Mindegyik fiókba 4 EVA habszivacs vagy ABS hőformált tálca helyezhető
- Központi zár elől
- 1 db zárható ajtós modul
- Acélszerkezet 4 tartólábbal
- Furatokkal a satu rögzítéséhez (1599F/150 - 1599GI/150, a satu külön rendelhető)
- 2 db alsó, keskeny tárolópolc, 1788x335 mm, vastagság: 40 mm
- Statikus terhelhetőség: 800 kg, egyenletesen elosztva
- Padlóhoz rögzíthető
- 4 db perforált szerszámtartó paneles készlet
- 2 db IP20 LED lámpásín



Ral 2011	Ral 7016
Ral 7016	
058000743	058000748

755.015 Ft bruttó  
**594.500 Ft+áfa**

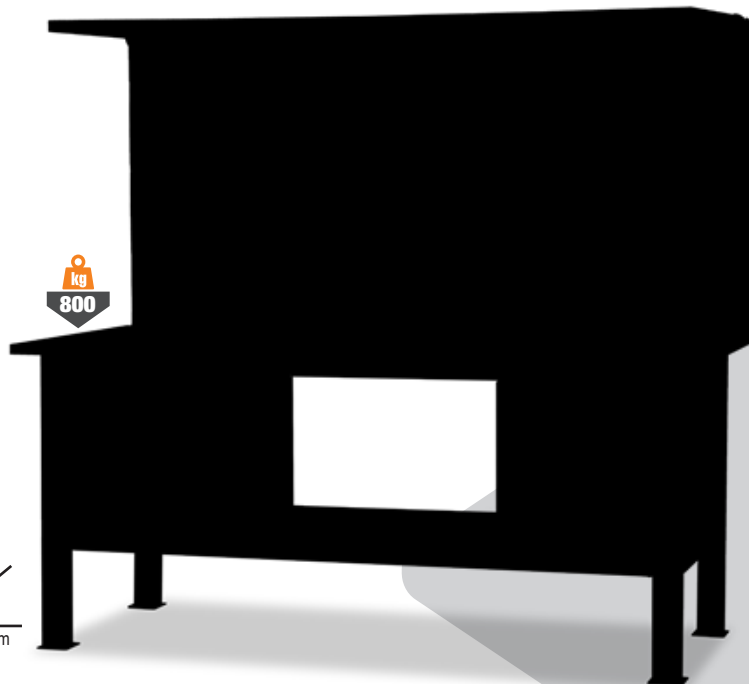
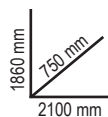

**NEW**

### C58BC-2,1

**Egyszerű fa munkalapos munkapad, 2,1 m széles**

- Alsó keskeny tárolópolc, 1788 mm x 335 mm; vastagság: 40 mm
- Acélszerkezet 4 tartólábbal
- Furatokkal a satu rögzítéséhez (1599F/150 - 1599GI/150, a satu külön rendelhető)
- Padlóhoz rögzíthető

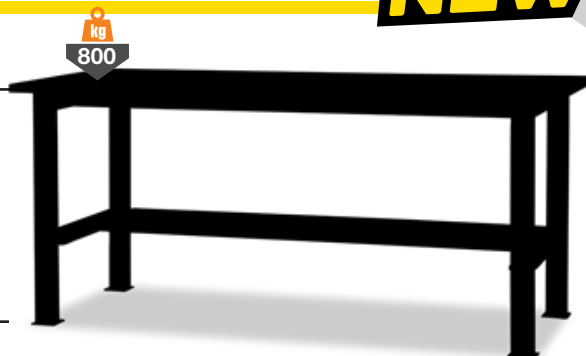

### C58BC-W2,1

70 kg

058000621



229.743 Ft bruttó  
**180.900 Ft+áfa**

- Rétegelt fa munkalap (2100 mm x 750 mm), 38 mm vastag

### C58BC-X2,1

93 kg

058000626



229.743 Ft bruttó  
**180.900 Ft+áfa**

- Rozsdamentes acéllal fedett MDF munkalap (2100 mm x 750 mm), 38 mm vastag

### 8888/KPS

088880813

**Csúszásmentes PVC padlólap készlet**

Tartalom:

- 10 db csúszásmentes, moduláris PVC padlólap, 500x500x80 mm (PCP)
- 10 db sárga szegély (SCG/M)
- 10 db sárga szegély (SCG/F)

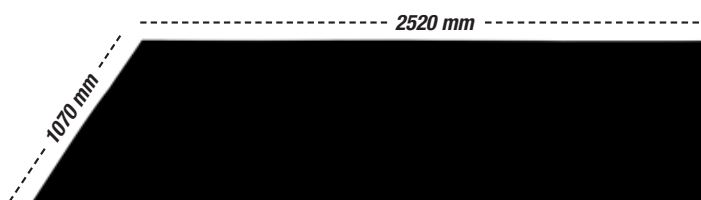

92.456 Ft bruttó  
**72.800 Ft+áfa**

**NEW**

**CS6BLP**

11,4 kg 056000005

**Univerzális, összecukható munkapad**

- Polipropilén munkalap, 820x630 mm, milliméteres és collos beosztás
- A fogantyúnál fogva könnyen szállítható
- Alsó tárolópolec
- Teleszkópos alumínium lábak (550-820 mm)
- Állványként is használható
- Csúszásmentes lábak

101.981 Ft bruttó  
**80.300 Ft+áfa**



**MINDÖSSZE 11,4 kg!**



**PILLANATOK ALATT ÖSSZEÁLLÍTHATÓ,  
KÖNNYEN SZÁLLÍTHATÓ,  
ÖSSZECUKVA KIS HELYEN IS ELFÉR**

**RÖGZÍTŐ TARTOZÉKOK**



**CS6PL 0**

18,5 kg 056000021

**Összecukható munkapad**

- Horganyzott vaslemez munkalap (800x500mm), egyik oldala használható, olaj- és benzinálló gumiborítással.
- Könnyű, kompakt, könnyen szállítható
- Gumival védett fogantyú a hatékony szállítás érdekében
- Csúszásgátló burkolattal rendelkező lábak

126.238 Ft bruttó  
**99.400 Ft+áfa**



**MÉG KÖNNYEBB!  
18,5 kg**



**CS1**

21 kg

**Kocsi**

- 3 db csúszásmentes, bordázott gumival borított polec
- A középső polec kettős rögzítési lehetősége
- Négy kerék, Ø 100 mm: 2 rögzített, 2 elfordítható (egyikük fékkel).

200 kg



900 mm  
450 mm  
800 mm



Ral 2011 051000001 | Ral 7016 051000002 | Ral 3000 051000003

104.140 Ft bruttó  
**82.000 Ft+áfa**

C48M



140 kg

048000230

kg  
400

987.933 Ft bruttó  
777.900 Ft+áfa

Akkumulátoros, platós kézikocsi

- 24V - 400W motorral, 2x12V 33Ah akkumulátorral és Curtis vezérlőkártyával felszerelt kézikocsi
- Csúszásmentes gumival borított masszív acélból készült plató. A peremen elhelyezkedő, rögzíthető rácspanelék meggátolják a szállított tárgyak leesését
- A panelék nagyobb darabok szállítása esetén eltávolíthatók
- Kettő Ø 260 mm pneumatikus hajtókerék
- Kettő Ø 150 mm gumi forgó kerék, mágnesfék és differenciálmű
- Külső akkumulátortöltővel - 220V/50Hz - V/A 24/12



FUNKCIONÁLIS SPECIFIKÁCIÓK

- Teherbírás: 400 kg
- Sebesség: 4-6 km/h (szabályozható)
- Akkumulátor üzemidő: 4 óra
- Teljes terheléssel megengedett legnagyobb emelkedő: 6%
- 100 kg terheléssel megengedett legnagyobb emelkedő: 18%

MŰSZAKI ADATOK

- Külső méret: 1280 mm x 630 mm x 1100 mm
- Plató hasznos rakfelülete panelekkel: 1180 mm x 580 mm
- Plató hasznos rakfelülete panelek nélkül: 1260 mm x 620 mm
- Plató magassága: 320 mm
- Akkumulátortartó magassága: 65 mm
- Tömeg akkumulátorral: 140 kg

BIZTONSÁGI BERENDEZÉSEK

- Elektromos fék
- Hangjelző
- Zúzóvédő
- Akkumulátor töltés szint jelző
- Curtis vezérlőkártya

C48P

11 kg

048000030

Összecsukható szerszámkocsi

- Erősített polipropilénből (PP) készült rakodófelület csúszásgátló bevonattal és TPV betétekkel védett sarkakkal
- Betolható fogantyú a gyors, kompakt tárolásért
- Négy nyommentes kerék, Ø 125 mm: 2 rögzített és 2 fékezhető forgókerék
- Maximális teherbírás: 300 kg
- Rakodófelület munkaszélessége: 705 mm
- Rakodófelület mélysége: 480 mm
- Rakodófelület magassága: 200 mm

95.123 Ft bruttó  
74.900 Ft+áfa

3069

69,5 kg

030690000

Kézi raklapemelő

Jellemzők:

- 2 db kormányzott kerék, méret: 200 mm x 50 mm, anyag: PU
- Dupla villa görgők, méret: 80 mm x 70 mm, anyag: PU
- Be- és kivezető görgők
- Mélységűtköző
- Süllyesztési sebesség szabályozó csap
- Túlerhelés biztonsági csap
- 3 állású kezelőkar



208.915 Ft bruttó  
164.500 Ft+áfa

Műszaki adatok:

- Maximális teherbírás: 2500 kg
- Teljes hossz: 1550 mm
- Villa hossz: 1150 mm
- Villaszárak távolsága: 540 mm
- Villa szélesség: 160 mm
- Vonórúd magasság: 1230 mm
- Max. emelési magasság: 115 mm
- Raklap folyosó méret: 800 mm x 1200 mm
- hossz: 1805 mm
- Fordulási sugár: 1347 mm

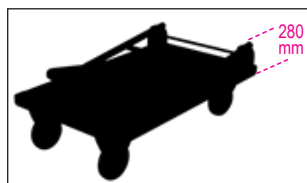

kg  
300

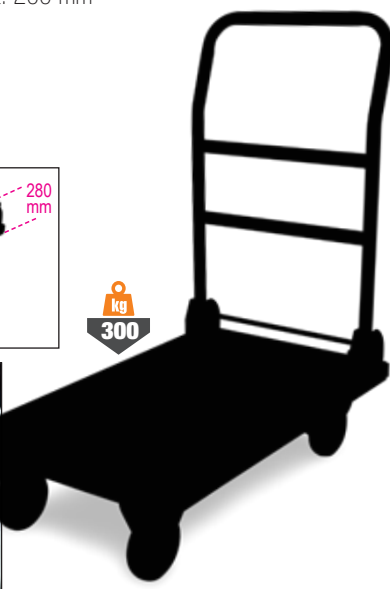

kg  
2500

C41H

21 kg

Három fiókos húzható szerszámtáska

- Fém és műanyag szerkezet: nagy szilárdság és kis súly
- 2 szétválasztható modul: 1 db felső modul és 1 db alsó modul: 2 fiók + 1 doboz
- A szerkezetbe integrált 160 mm átmérőjű kerekekkel lépcsőn is könnyen szállítható
- Oldalsó központi zár az alsó modul fiókjainak zárásához
- Teleszkópos, csapágyazott vezetősínekre szerelt fiokok kettős zárkapoccsal
- Teleszkópos alumínium fogantyú
- Beépített szereléktartó
- 8 különböző színben rendelhető



C41H O  
RAL 2011



203.835 Ft bruttó  
160.500 Ft+áfa

- 041000002
- 041000021
- 041000012
- 041000008
- 041000006
- 041000010
- 041000005



C41H W  
RAL 9016

C41H Y  
RAL 1023

C41H R  
RAL 3000

C41H B  
RAL 5002

C41H G  
RAL 7016

C41H N  
RAL 9005

Ötregeszes szerszámos láda fémlapból

C20

4,3 kg 021200001

450x200x210 mm

28.004 Ft bruttó  
22.050 Ft+áfa

C20L

5,7 kg 021200002

550x200x210 mm

31.483 Ft bruttó  
24.790 Ft+áfa



CP15L

2,9 kg 021150202

Műanyag szerszámos láda kivehető betéttel és tálcák kis tárgyak elhelyezésére

- 3 tálcá kis tárgyak elhelyezésére, fedélbe beépítve, állítható elválasztókkal
- 1 belső betét elválasztókkal

558x277x270 mm



23.749 Ft bruttó  
18.700 Ft+áfa

CP17

2,1 kg 021170500

Szerszámos láda acéllemezről és műanyagból, betéttel

32.499 Ft bruttó  
25.590 Ft+áfa

500x200x220 mm



Szerszámos láda acéllemezről



C22B-O

13 kg 022000150

720x320x310 mm

81.915 Ft bruttó  
64.500 Ft+áfa

C22BM-O

20 kg 022000160

850x360x350 mm

95.123 Ft bruttó  
74.900 Ft+áfa

C22BL-O

26 kg 022000170

1010x410x400 mm

126.238 Ft bruttó  
99.400 Ft+áfa

**Szerszámtáska  
15 darab rekesszel**

Tökéletes megoldás apró cikkek, így csavarok, anyák, alátétek, szegecsek és tiplik szállítására.

**Egymásra tehető  
és rögzíthető**



**2080/DS**

1,760 g 020800210

**SMALL 10 darab kivehető válaszfallal**

375x315x65 mm

7.861 Ft bruttó  
**6.190 Ft+áfa**

**2080/DL**

1,970 g 020800211

**LARGE 8 darab kivehető válaszfallal**

440x330x75 mm

8.954 Ft bruttó  
**7.050 Ft+áfa**

**2028/VV**

4,7 kg 020280010

**Polipropilén szerszámtáska**

- 2 szerszámtartó panel
- Kivehető válaszfal-as belső aljzat
- Kettős kombinációs zár

81.915 Ft bruttó  
**64.500 Ft+áfa**



480x190x400 mm



**C5**

2,8 kg 021050000

**Hátizsák**

- Kivehető belső szerszámtartó panel
- 6 db külső zseb és 2 db belső zseb
- Vízálló műanyag váz
- Kettős biztonsági pánt a hátizsák vállra rögzítéséhez
- Párnázott ergonomikus háttal

56.515 Ft bruttó  
**44.500 Ft+áfa**



400x200x500 mm

**2080/V12**

1,8 kg 020800000

**Szerszámtáska 12 darab kivehető dobozzal**

21.400 Ft bruttó  
**16.850 Ft+áfa**

Kivehető, visszazárható és átlátszó tálcák apró cikkek tárolására, a tartalom azonnali áttekintéséhez, övre akaszthatók.



300x330x145 mm



**2031/TV**

5,2 kg 020310200

**Szerszámkocsi nagy vastagságú polipropilénből, alumínium profil**

140.335 Ft bruttó  
**110.500 Ft+áfa**

- 3 szerszámpanel
- Teleszkópos fogantyú
- Csapágyazott kerekek
- Fenéklap kivehető elválasztókkal



475x235x385 mm



**NEW**

**C6T**

4,9 kg 021060010

**Kerekes hátizsák**

- Teleszkópos szállító fogantyú
- A vázba süllyesztett kerekek porvédő burkolattal a hátizsákként történő használathoz
- Két kivehető szerszámtartó panel
- Belső zseb és öt külső zseb
- Vízálló műanyag váz

80.772 Ft bruttó  
**63.600 Ft+áfa**



360x200x480 mm

**CSM**

1,9 kg 021050050

**Hightech szövet szerszamos hátizsák**

- Nagy előlő cipzáras rekesz az alábbi kialakítással:
  - 4 sor külső gumipánt, így gyorsan hozzáférhet a szerszámokhoz
  - 6 belső szerszámartató zseb a szerszámok hatékony elhelyezéséhez
- Két praktikus cipzáras zseb oldalt kártyatartóval és rugalmas gumipántokkal



370x210x510 mm

**Belső kialakítás:**

- 3 sor rugalmas szerszámartató pánt
  - 10 különböző méretű szerszámartató zseb
- A hátizsák tetején lévő párnázott fül stabil, kiegyensúlyozott fogást biztosít
  - Allítható megerősített vállpánt
  - Ergonomikus párnázott hátfal
  - Műanyaggal erősített vízálló alap



31.991 Ft bruttó  
**25.190 Ft+áfa**

**NEW**

**CBA**

5,9 kg 021080400

**Hightech szövet szerszám táská**

- Félmerev váz
- A teleszkópos fogantyúnál fogva könnyen mozgatható
- 4 forgókerék
- Dupla párnázott fül a biztonságos, kiegyensúlyozott tartásért
- Praktikus félmerev előlő rekesz a személyes tárgyak részére
- Nagy alsó rekesz 4 szerszámartató zsebbel és rugalmas szerszámartató pántokkal
- 33 belső szerszámartató zseb
- 6 sor belső rugalmas szerszámartató pánt
- 6 sor oldalsó rugalmas szerszámartató pánt robusztus fém kampóval mérőszalaghoz
- Cipzárós műanyag belső zseb



455x270x480 mm



63.373 Ft bruttó  
**49.900 Ft+áfa**

**NEW**

**C8**

5,5 kg 021080000

**Húzható szerszám táská hightech-szövetből**

- Teleszkópos fogantyú a szállításhoz
- 2 belső kivethető szerszámpanel
- 2 külső zseb
- C10S modell ráhelyezhető

88.773 Ft bruttó  
**69.900 Ft+áfa**

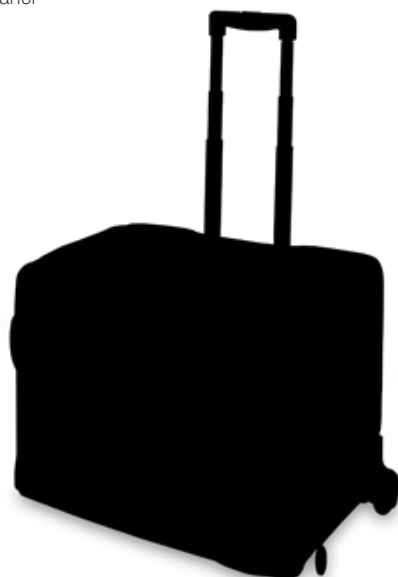

470x280x380 mm

**Szerszamos táská**

- Merev váz
- Kettős fenéklap
- Lehajtható fogantyú a szerszámok elérésének megkönnyítésére
- Külső és belső szerszámartató gumipántok és zsebek
- Bélés
- Szereléktartó tálca a kettős fenéklapban
- Előkészítés a C8 húzható szerszámkocsival történő használatra



**C10S** 2,9 kg 021100001

420x220x250 mm

45.466 Ft bruttó  
**35.800 Ft+áfa**

**C10** 3,3 kg 021100000

520x220x250 mm

57.595 Ft bruttó  
**45.350 Ft+áfa**

## C11

1,8 kg

021110000

## Szerszámos táska

- Vízálló merev műanyag váz
- Külső és belső szerszámtartó gumipántok és zsebek
- A kétrétegű fedélbe épített dokumentumtartó zsebek

34.354 Ft bruttó  
27.050 Ft+áfa

410x230x250 mm



## C7

4 kg

021070000

## Szerszámtáska High-Tech-szövetből

- 2 kivehető szerszámpanel
- Notebook zseb
- Elöl 2 külső zseb
- Kivehető műanyag elválasztók

77.089 Ft bruttó  
60.700 Ft+áfa

480x165x380 mm



## C3

917 g

021030000

## Mini szerszámtáska hightech szövetből

- 1 db cipzáros előlő külső zseb
- 2 db oldalsó zseb tálcával
- 1 db praktikus tépőzárás hátsózseb
- 1 db kivehető belső szerszámtartó panel két oldalt gumipán
- USB csatlakozó mobilkészülékek töltéséhez tál

23.241 Ft bruttó  
18.300 Ft+áfa

230x110x320 mm

**EGY MINI SZERSZÁMTÁSKA  
MINDEN ALKALOMRA!**

## 2005MMT

500 g

020050070

## Övtáska övvel

- Nagy előlő rekesz szerszámtartó zsebbel és gumipánntal kialakított praktikus összetekkerhető szerszámtokkal
- Két nagy tárolózseb, az egyik tépőzárral
- Cipzáros belső zseb elöl
- Pántos-csatos kettős zár
- Légáteresztő öv gumipánntal és két tárolózsebbel

17.386 Ft bruttó  
13.690 Ft+áfa

250x160x100 mm



**NEW**

## 2001/BZ27 VU

3,9 kg

020010157

## Összehajtható szerszámos táska, 27 darabos szerszámkészlettel univerzális alkalmazásra

100.965 Ft bruttó  
79.500 Ft+áfa

380x290x60 mm



27

## Mennyiség/megnevezés

Mennyiség/megnevezés	Beta N.
1 műszerész olló	1128BMX
1 kombinált fogó 180 mm	1150
6 csillag-villáskulcsok 7-8-10-13-17-19 mm	42
3 csavarhúzó hasítottfejű csavarokhoz	1201E
• 3x75 - 4x100 - 5,5x150 mm	
3 csavarhúzó keresztfejű Phillips® csavarokhoz	1202E
• PH0x60 - PH1x80 - PH2x100 mm	
9 imbuszkulcs 1,5-2-2,5-3-4-5-6-8-10 mm	96/SC9
1 lakatos kalapács 300 g	1370
1 vízpumpafogó 250 mm	1048N
1 fékes mérőszalag 5 m	1692/5
1 dekorkés 18 mm	1771

## BETA IKONIKUS VILLÁSKULCS

42

A karcsú profilnak köszönhetően stílusos, vékony, kézreálló forma

A Beta csillag-villáskulcs robusztus, ellenálló és ergonomikus, a lehető legjobb szerszám.

A kulcs a legmodernebb automatizációs technológiával és kitűnően képzett szakemberek felügyeletével az olaszországi Sovicóban és Sulmonában készül.



### HATÉKONY

A hosszabb erőkarnek köszönhetően az ISO 1711 szabványban előírt nyomaték kétszerese érhető el.

### ERŐS

Figyelemreméltóan erős: nem rendeltetésszerű használat esetén a kulcs deformálódik, de nem törik.

### ERGONOMIKUS

A 15 fokban hajlított fej védi a kezét. A forma öntéssel lett kialakítva, így tovább már nem hajlík.



### 42/SP15

15 darabos csillag-villáskulcs készlet, műanyag tartóval



000421078

65.024 Ft bruttó  
51.200 Ft+áfa



6-7-8-9-10-11-12-13-14-15-16-17-19-22-24 mm

### 42/S26

26 darabos csillag-villáskulcs készlet

000421070

153.035 Ft bruttó  
120.500 Ft+áfa



6-7-8-9-10-11-12-13-14-15-16-17-18-19-20-21-22-23-24-25-26-27-28-29-30-32 mm

### 55/B12N

12 darabos villáskulcs készlet, tartós poliészterből készült összetekkerhető tokban

000550164

53.340 Ft bruttó  
42.000 Ft+áfa



6x7-8x9-10x11-12x13-14x15-16x17-18x19-20x22-21x23-24x26-25x28-30x32 mm



### 141/B9

9 darabos egyenes racsnis csillag-villáskulcs készlet tokban

001410069

53.340 Ft bruttó  
42.000 Ft+áfa



8-10-11-12-13-14-15-17-19 mm



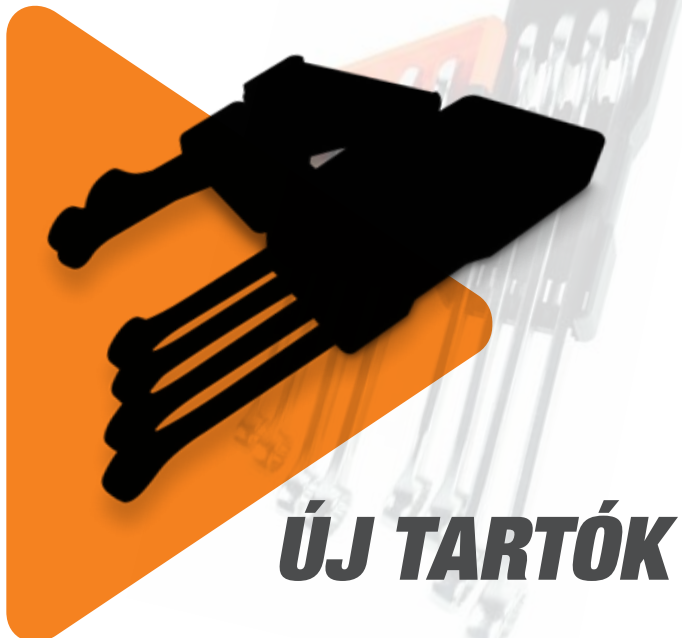

## ÚJ TARTÓK

### 42/SC8

8 darabos csillag-villáskulcs készlet, kompakt tartóval

000421086

36.767 Ft bruttó  
28.950 Ft+áfa

8-10-12-13-14-15-17-19 mm



**NEW**

### 142SN/SC8

8 darabos csuklós racsnis csillag-villáskulcs készlet, kompakt tartóval

001420258

84.582 Ft bruttó  
66.600 Ft+áfa

8-10-12-13-14-15-17-19 mm



**NEW**

### 142/SC8

8 darabos csuklós racsnis csillag-villáskulcs készlet, kompakt tartóval

001420086

69.215 Ft bruttó  
54.500 Ft+áfa

8-10-12-13-14-15-17-19 mm



**NEW**

### 192/52

2 darabos racsnis csillagkulcs készlet

001920070

23.241 Ft bruttó  
18.300 Ft+áfa



### 8 MÉRET 2 CSILLAGKULCCSAL



### 186 8-32

Önzáró kulcs automatikus visszaállítással 8 és 32 mm közötti hatszögű csavarokhoz

001860008

17.463 Ft bruttó  
13.750 Ft+áfa

Ideális négyszög, hatszög, Spline, Torx®, illetve sérült csavarokhoz is

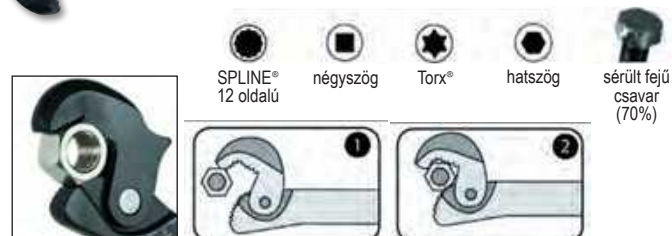

## ÁLLÍTHATÓ VILLÁCSKULCSOK SKÁLÁVAL

# 111

A Beta 111 új, állítható, mérőskálával ellátott villáskulcsa fokozatmentesen állítható, így a befogó pófák különböző méretű csavarokhoz méretezhetők

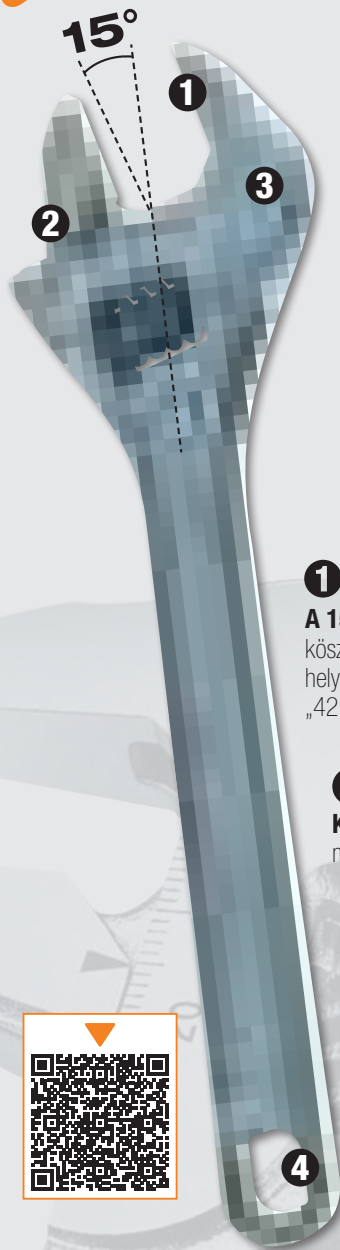

- A nagy szilárdságú ötvöztött acél fokozott csavarószilárdságot biztosít
- A speciális hőkezelés kiemelkedő kopásállóságot biztosít
- Az új ergonomikus kivétel **20%-kal könnyebb**

**1**  
A **15°-ban** elforgatott fejnek köszönhetően a nehezen hozzáférhető helyeket is elérhetjük, mint az ikonikus „42” csillag-villáskulcsunkkal

**2**  
**Kettős lézeres skála:**  
mm/coll

**3**  
**Kompakt** fej teljesen nyitott pófával

**4**  
**A markolaton kialakított** lyuknál felakasztható



### 111CM 220

Széles nyílású, állítható, krómozott rövid villáskulcs

- Jobbmenetes orsó



001110722

16.878 Ft bruttó  
**13.290 Ft+áfa**



L mm	L "	A max mm
220	8	38

### 111E

Állítható krómozott villáskulcs skálával

- Jobbmenetes orsó



	L mm	L "	A max mm		Ft
<b>111E 150</b>	150	6	24	001110115	9.258 Ft bruttó <b>7.290 Ft+áfa</b>
<b>111E 200</b>	200	8	29	001110120	11.557 Ft bruttó <b>9.100 Ft+áfa</b>
<b>111E 250</b>	250	10	34	001110125	14.034 Ft bruttó <b>11.050 Ft+áfa</b>
<b>111E 300</b>	300	12	40	001110130	18.479 Ft bruttó <b>14.550 Ft+áfa</b>

### 111E/D3

3 darabos állítható villáskulcs készlet skálával, krómozott



001110163

31.991 Ft bruttó  
**25.190 Ft+áfa**



ÍGY A KÜLÖNÁLLÓ SZERSZÁMOK MEGVÁSÁRLÁSÁVAL SZEMBEN **2.250 FORINTOT TAKARÍTHAT MEG**

### 111ER

Állítható villáskulcs megfordítható pófával, skálával, krómozott



### JOBBMENETES ORSÓ

	L mm	L "	A max mm		Ft
<b>111ER 200</b>	200	8	29	001110520	11.557 Ft bruttó <b>9.100 Ft+áfa</b>
<b>111ER 250</b>	250	10	34	001110525	14.034 Ft bruttó <b>11.050 Ft+áfa</b>
<b>111ER 300</b>	300	12	40	001110530	18.479 Ft bruttó <b>14.550 Ft+áfa</b>

### 96/SC9

9 darabos hajlított  
imbuszkulcs készlet

000960374  
7.112 Ft bruttó  
**5.600 Ft+áfa**

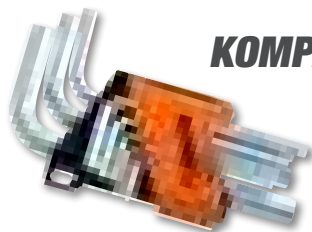

**KOMPAKT**

Ø mm	L mm
1,5	45
2	50
2,5	57
3	64
4	72
5	83
6	94
8	105
10	119

### 96BPC/SC9

9 darabos gömbfejű  
hajlított imbuszkulcs készlet

000960354  
13.703 Ft bruttó  
**10.790 Ft+áfa**

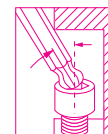
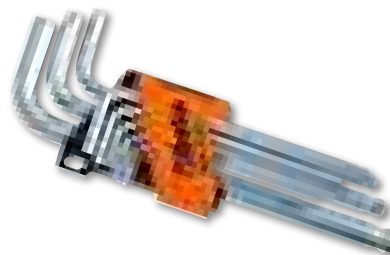

Ø mm	L mm
1,5	79
2	84
2,5	89
3	99
4	108
5	126
6	148
8	168
10	187

### 97BTX/SC8

8 darabos gömbfejű  
imbuszkulcs készlet  
Torx®-csavarokhoz

000970164  
26.149 Ft bruttó  
**20.590 Ft+áfa**



Ø mm	L mm
T9	62
T10	71
T15	81
T20	92
T25	94
T27	105
T30	114
T40	129

### 97BTXL/SC8

8 darabos gömbfejű  
imbuszkulcs készlet  
Torx®-csavarokhoz

000970364  
29.324 Ft bruttó  
**23.090 Ft+áfa**

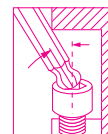

Ø mm	L mm
T9	80
T10	86
T15	100
T20	110
T25	126
T27	140
T30	160
T40	176

**EXTRA HOSSZÚ +25%**

### 97BRTXL/SC8

8 darabos hosszú hajlított  
gömbfejű imbuszkulcs készlet,  
Tamper Resistant Torx®  
csavarokhoz

000970464  
26.734 Ft bruttó  
**21.050 Ft+áfa**



Ø mm	L mm
T9	80
T10	86
T15	100
T20	110
T25	126
T27	140
T30	160
T40	176

**EXTRA HOSSZÚ +25%**

### 96LBP/SC9

9 darabos hosszú, gömbfejű,  
hajlított imbuszkulcs készlet

000961354  
17.209 Ft bruttó  
**13.550 Ft+áfa**

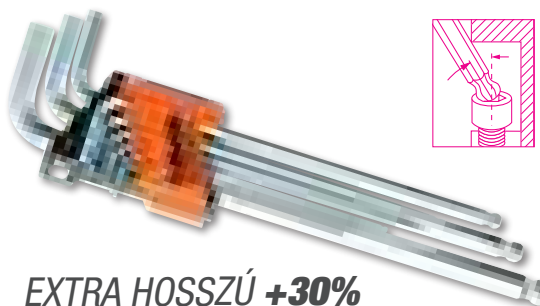

Ø mm	L mm
1,5	90
2	100
2,5	112
3	127
4	144
5	163
6	184
8	204
10	230

**EXTRA HOSSZÚ +30%**

### 96BP-HO/SC9

9 darabos gömbfejű hajlított  
imbuszkulcs készlet,  
csavar megtartó véggel

000961254  
14.034 Ft bruttó  
**11.050 Ft+áfa**

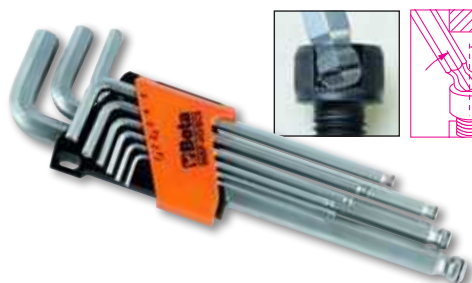

Ø mm	L mm
1,5	79
2	84
2,5	89
3	99
4	100
5	126
6	148
8	168
10	187

### 96BPA/SC9

9 darabos 110°-ban  
hajlított hatlapú gömbfejű  
imbuszkulcskészlet, extra rövid

000961974  
15.608 Ft bruttó  
**12.290 Ft+áfa**

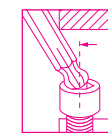

Ø mm	L mm
1,5	71
2	86
2,5	96
3	104
4	116
5	132
6	155
8	176
10	200

**RÖVID  
FEJŰ**

**96T/SSP**

**5 darabos T-szárú imbuszkulcs készlet, műanyag markolattal**

000960946  
22.162 Ft bruttó  
**17.450 Ft+áfa**

○ 2,5-3-4-5-6 mm

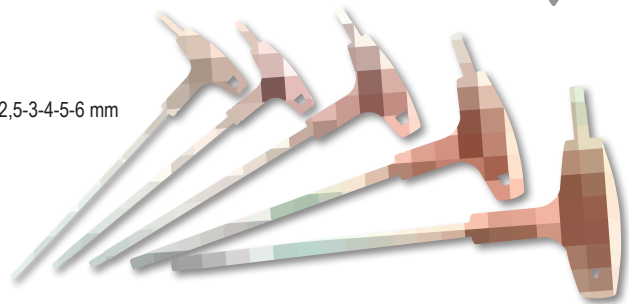

**97TTX/SS6**

**6 darabos T-szárú imbuszkulcs készlet Torx®-csavarokhoz, műanyag markolattal**

000970791  
29.591 Ft bruttó  
**23.300 Ft+áfa**

○ T10-T15-T20  
T25-T30-T40



**951**

**AZ EREDETI**

A kulcs 1980-as bevezetésekor forradalmian újnak számított. Nagy ellenállású csavarokkal történő munkavégzésre tervezett, gyors kezelhetőséget, nagy csavarillesztési pontosságot és rugalmas felhasználást kínálva. A hatszögű nyél tetszés szerint állítható. A hatszögű végződéseket úgy tervezték, hogy az elérhető maximális nyomatékot vigyék át a csavarra. A nyél hosszúsága a csavarra történő jelentős nyomatékok átvitelét is lehetővé teszi - mindezt túlzott erőfelfejtés nélkül. A folyamatos gyártásfejlesztések eredményeképpen a kulcs ma már homokútvott felülettel rendelkezik, és a hatszögű végzések markáns élei lehetővé teszik a jobb illeszkedést sérült fejű csavarok esetében is. A lézeres jelölés masszívabb nyelet eredményez.

**952**

**A MEGBÍZHATÓ**

A kulcs sikerének titka a megbízható, pontos löpőpozicionálás. A csukló minősége nem romlik az évek során, így utánállítás nélkül is hosszú ideig kiválóan funkcionál. A dugókulcs elfordulási szöge 60°. Rögzített helyzetben 90°-os szögben is használható. Csúszó T-szár, mely teljes hosszában megállítható a kívánt pozícióban. Háromszoros méretű jelölés a fejen.

**951/SS6**

**6 darabos T-szárú imbuszkulcs készlet**

009510687  
44.691 Ft bruttó  
**35.190 Ft+áfa**

○ 2,5-3-4-5-6-8 mm

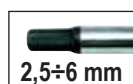

**952/D7**

**7 darabos csuklós T-szárú dugókulcs készlet**

009520079  
88.773 Ft bruttó  
**69.900 Ft+áfa**

○ 7-8-10-12  
13-14-17 mm



**950/D6**

**6 darabos T-szárú dugókulcs készlet**

○ 7-8-10-13-17-19 mm

009500096  
59.182 Ft bruttó  
**46.600 Ft+áfa**

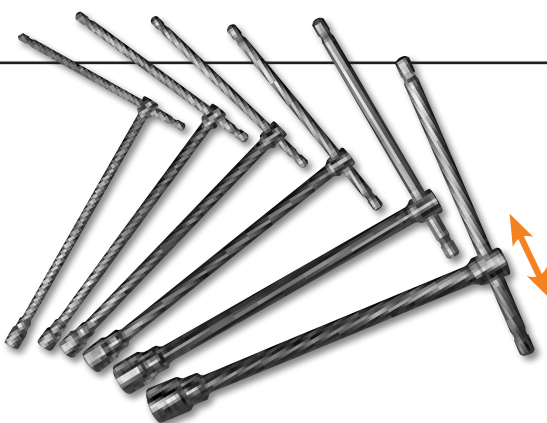

# COLOR CODE

## 96BP-CL/SC9

9 darabos színezett, hosszú, gömbfejű, hajlított imbuszkulcs készlet



000961619  
17.971 Ft bruttó  
14.150 Ft+áfa

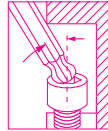

Ø mm	L mm
1,5	91
2	102
2,5	113
3	128
4	143
5	163
6	185
8	206
10	231

EXTRA  
HOSSZÚ +30%

## 97BTX-C/SC8

8 darabos színezett, gömbfejű, hajlított imbuszkulcs készlet Torx®-csavarokhoz



000971658  
29.083 Ft bruttó  
22.900 Ft+áfa

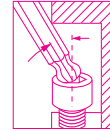

Ø mm	L mm
T9	80
T10	86
T15	90
T20	95
T25	100
T27	105
T30	114
T40	124

## 860/C38P

1 db betéttartó irányváltós racsnival és nyéllal, 27 db csavarhúzóbetét, 8 db hatlapú dugókulcs és 2 db tartozék szivacsbetétes fémdobozban

- 860LP 0,6x4,5-0,8x5,5-1,0x5,5-1,2x6,5 mm
- 860PE 2-2,5-3-4(x2)-5(x2)mm
- 860PH PH1(x2)-PH2(x2)-PH3
- 860TX T10-T15-T20-T25-T30-T40
- 860PZ PZ1(x2)-PZ2(x2)-PZ3
- 900 ○ 5-5,5-6-7-8-9-10-13 mm
- 892/0 ● 1/4 ■ 1/4
- 892/3 ● 1/4 ■ 1/4
- 855P 240 mm



270x120x45 mm

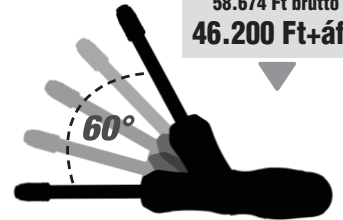

008600878  
58.674 Ft bruttó  
46.200 Ft+áfa



## 860/C27

25 db csavarhúzóbetét, 1 db betéttartó és 1 db irányváltós racsnival, műanyag dobozban

- 860LP 0,5x3-1,0x5,5-1,2x6,5 mm
- 860PE 2-2,5-3-4-5-6 mm
- 860PH PH1-PH2(x2)-PH3
- 860TX T6-T8-T10-T15-T20-T25-T30-T40
- 860PZ PZ1-PZ2(2x)-PZ3
- 860/55 100 mm
- 892/0 ○ 1/4 ■ 1/4



008600880  
31.687 Ft bruttó  
24.950 Ft+áfa

## 1257LPH/S8

8 darabos színezett műszerész csavarhúzó készlet

- 1257PH ● PH00-PH0-PH1
- 1257LP ● 0,4x2-0,4x2,5-0,5x3
- 0,6x3,5-0,8x4 mm



180x120x50 mm



012570210  
23.749 Ft bruttó  
18.700 Ft+áfa

1243/D7

7 darabos üthető csavarhúzó készlet

1241 5,5x100-6,5x125-8x150-10x200 mm  
1242 PH1x100-PH2x100-PH3x150 mm



012430017

35.941 Ft bruttó  
28.300 Ft+áfa



1203E/D5

5 darabos csavarhúzó készlet

1201E 3,5x100-5,5x150-6,5x150 mm  
1202E PH1x80-PH2x100 mm



012031001  
11.036 Ft bruttó  
8.690 Ft+áfa

1203E/D8P

8 darabos csavarhúzó készlet

1201E 2,5x50-3x75-4x100-5,5x100-6,5x150 mm  
1202E PH0x60-PH1x80-PH2x100 mm



012031018  
15.608 Ft bruttó  
12.290 Ft+áfa

1203E/D10N

10 darabos csavarhúzó készlet

1201E 2,5x50-3x75-4x100-5,5x150-6,5x150 mm  
1202E PH0x60-PH1x80-PH2x100 mm  
1201EN 4x30 mm  
1202EN PH1x30 mm



012031019  
19.545 Ft bruttó  
15.390 Ft+áfa

1207E/TX-D7

7 darabos csavarhúzó készlet

1207E/TX T6-T8-T10-T15-T20-T25-T30



012071207  
19.545 Ft bruttó  
15.390 Ft+áfa



**Beta** **EVOX**  
A CSAVARHÚZÓ  
EVOLÚCIÓJA!

**Beta** **EVOX-E**

**A PRAKTIKUS, ERGONOMIKUS BETA EVOX CSAVARHÚZÓ MÁR ELEKTROMOS VÁLTOZATBAN IS KAPHATÓ!**



Műszaki adatok:

- 3.7V 2300mAh lítium akkumulátor
- Maximális nyomaték elektromos üzemmódban 1,2 Nm
- Töltési ciklusonként több, mint 1.000 behajtás 1,2 Nm nyomatékkal
- Fordulatszám: 250 f/p
- Kiemelkedő statikus ellenállás (akár 12 Nm, kézi meghúzás)
- 1/4" mágneses betéttartó
- Minden szabványos betéttel kompatibilis

- Kiemelkedő mechanikai ellenállás
- USB-C kábelen keresztül újratölthető (tartozék)
- Az USB-C csatlakozót csavarzár védi
- Előli LED körfény a munkaterület jobb láthatóságáért
- A töltést LED lámpák jelzik
- Az Evox csavarhúzó által inspirált ergonomikus műanyag markolat
- Beépített, tömített nyomógombok
- Praktikus övtáska betéttartó zsebekkel (6 db szigetelt bitfejjel)

1210E/GE

Evox-E elektromos csavarhúzó



6x



012100701  
59.182 Ft bruttó  
46.600 Ft+áfa

1211E/GE

Evox-E elektromos csavarhúzó

△ 1000 V  
● ● ● ● ● ●

6x



012110701  
65.024 Ft bruttó  
51.200 Ft+áfa

**NEW****Beta**  
**Morphos****A CSAVARHÚZÓ,  
AMELY A MAROKHOZ IDOMUL****1 NYÉL**

A markolat három anyag innovatív kombinációjából áll. Míg a polipropilén test szilárdságot biztosít, a tenyérrrel érintkező szuperpuha TPR réteg alkalmazkodik a tenyérhez, így nem csak jobb erőtvitelt, de kényelmesebb fogást is biztosít.

**2** A háromszögletű nyél kialakításának köszönhetően **nem gurul el a munkafelületről**

**3** A markolat **a legnehezebb munkakörülmények között is jobb fogást biztosít**

**4**  Azonnal beazonosítható a fejrészen

**5** A fekete foszfátzott fej kopásállóbb és pontosabban illeszkedik a csavarhoz

**+30%**

**NYOMATÉK**  
A laboratóriumunkban végzett tesztvizsgálatok **A KORÁBBI MODELLEKHEZ KÉPES 30%-KAL NAGYOBB NYOMATÉKOT REGISZTRÁLTAK.**

**KISEBB ERŐKIFEJTÉS ÉS  
NAGYOBB TELJESÍTMÉNY  
MINDEN ALKALMAZÁSBAN****1223/D5**

012230001

**5 darabos csavarhúzó készlet**17.386 Ft bruttó  
**13.690 Ft+áfa**1221 ● 3,5x100-5,5x150-6,5x150 mm  
1222 ● PH1x80 - PH2x100 mm**1223/D10N**

012230019

**10 darabos csavarhúzó készlet**30.925 Ft bruttó  
**24.350 Ft+áfa**1221 ● 2,5x50-3x75-4x100-5,5x150-6,5x150 mm  
1221N ● 4x30 mm  
1222 ● PH0x60 - PH1x80 - PH2x100  
1222N ● PH1x80**1223/D6**

012230006

**6 darabos csavarhúzó készlet**18.479 Ft bruttó  
**14.550 Ft+áfa**1222 ● PH1x80 - PH2x100  
1224 ● 2,5x60-x3x100-x4x100-5x125 mm**1227TX/D7**

012270207

**7 darabos csavarhúzó készlet**31.483 Ft bruttó  
**24.790 Ft+áfa**

1207E/TX ● T5-T6-T8-T10-T15-T20-T25

**1223/D8P**

012230018

**8 darabos csavarhúzó készlet**24.321 Ft bruttó  
**19.150 Ft+áfa**1221 ● 2,5x50-3x75-4x100-5,5x100-6,5x150 mm  
1222 ● PH0x60 - PH1x80 - PH2x100

**1/4** 10 darab csavarhúzóbetét, mágneses betéttartóval, tokban

**861MIX/A10**

008610800

- 861LP 0,5x3-1x5,5-1,2x6,5 mm
- ⊕ 861PH PH1-PH2(x2)-PH3
- ⊕ 861PZ PZ1-PZ2-PZ3
- 882M1 ○ 1/4 ● 1/4

5.906 Ft bruttó  
4.650 Ft+áfa

**861PE/A10**

008610820

- 861PE 2-2,5-3(x2)-4(x2)  
5(x2)-6-8 mm
- 882M1 ○ 1/4 ● 1/4

5.906 Ft bruttó  
4.650 Ft+áfa



**861PHZ/A10**

008610810

- ⊕ 861PH PH1-PH2(x3)-PH3
- ⊕ 861PZ PZ1-PZ2(x3)-PZ3
- 882M1 ○ 1/4 ● 1/4

5.906 Ft bruttó  
4.650 Ft+áfa

**861TX/A10**

008610870

- ⊕ 861TX T7-T8-T9-T10-T15  
T20-T25-T27-T30-T40
- 882M1 ○ 1/4 ● 1/4

5.906 Ft bruttó  
4.650 Ft+áfa

**862F/A7**

7 darabos hatlapú mágneses dugókulcsbetét készlet

008620950

18.479 Ft bruttó  
14.550 Ft+áfa

- 5,5-6-7-8-10-12-13 mm



7x

**862XP/A16**

16 darabos betétkészlet

008620960

22.162 Ft bruttó  
17.450 Ft+áfa

- IMPACT
- ⊕ PH2(x2)-PH3
- ⊕ PZ2(x2)-PZ3
- T20-T25(x2)-T30(x2)-T40(x2)
- 4-5-6 mm

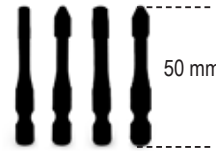

50 mm



16x

**861/C100**

Táska 98 csavarhúzóbetéttel és 2 betéttartóval

- Csavarhúzókhöz, valamint elektromos és pneumatikus csavarbehajtókhoz



100x

155x117x37 mm

008616998

27.305 Ft bruttó  
21.500 Ft+áfa

●	861LP	3-4-4,5-5,5(x3)-6,5(x2)-8(x2) mm
⊕	861PH	PH0(x2)-PH1(x3)-PH2(x3)-PH3(x2)-PH4
⊕	861PZ	PZ1(x3)-PZ2(x3)-PZ3(x2)-PZ4
○	861PE	2-2,5(x2)-3(x2)-4(x2)-5(x2)-6(x2)-8-10 mm
⊕	861TX	T6-T7-T8-T9-T10(x2)-T15-T20(x2)-T25(x2)-T27-T30(x2)-T40(x2)
⊕	861RTX	T6-T7-T8-T10-T15-T20-T25-T27-T30-T40
⊕	861XZN	M5-M6-M8
⊕	861TQS	0-1-2-3-4-5-6-8-10
⊕	861TRW	1-2-3-4-5-6
⊕	861SP	4-6-8-10-12
○	861SQ	0-1(x2)-2(x2)-3

**1256/C36-2**

Műszerész csavarhúzó, 36 darab cserélhető, 4 mm-es bitfejjel és mágneses toldóval



38x

130x60x35 mm

012560100

25.337 Ft bruttó  
19.950 Ft+áfa

○	1256TX	⊕	T3-T4-T5-T6-T7-T8-T9-T10-T15
○	1256RTX	⊕	T6-T7-T8-T9-T10
○	1256LP	○	0,8-1,2-1,5-1,8-2-2,5-3-3,5-4 mm
○	1256PE	○	0,7-0,9-1,3-1,5-2 mm
⊕	1256PH	⊕	PH000-PH00-PH0-PH1
⊕	1256PZ	⊕	PZ000-PZ00-PZ0-PZ1
○	1256/20		
○	1256/30		

### 900/C39N

11 db hatlapfejű dugókulcs,  
21 db csavarhúzóbetét  
és 7 db tartozék,  
műanyag dobozban

009000947  
71.374 Ft bruttó  
56.200 Ft+áfa



150x97x53 mm

	900	5-5-5-6-7-8-9-10-11-12-13-14 mm	11
	900/20	50 mm	1
	900/20L	100 mm	1
	900/25		1
	900BG/31C	129 mm	1
	892/0	■ ¼ - ● ¼	1
	895/1	○ ¼ - □ ¼	1
	861LP	● 0,6x4,5-1,2x6,5-1,2x8 mm	3
	861PH	⊕ PH1-PH2-PH3	3
	861PZ	⊕ PZ1-PZ2-PZ3	3
	861PE	○ 2,5-3-4-5-6 mm	5
	861RTX	⊗ T10-T15-T20-T25-T27-T30-T40	7
	900/55Z	⊗ 126 mm	1

### 867/C52

52 darabos hatszögű  
csavarhúzóbetét,  
2 és 10 mm-es tartozékkal

2,1 kg  
008670901  
47.562 Ft bruttó  
37.450 Ft+áfa



250x170x70 mm

	867PE	○ 4-5-6-7-8-10-12 mm
	867PE/L	○ 4-5-6-7-8-10-12 mm
	867XZN	○ M5-M6-M8-M10-M12
	867XZN/L	○ M5-M6-M8-M10-M12
	867TX	⊗ T20-T25-T30-T40-T45-T50-T55
	867TX/L	⊗ T20-T25-T30-T40-T45-T50-T55
	867RTX	⊗ T20-T25-T30-T40-T45-T50-T55
	867RTX/L	⊗ T20-T25-T30-T40-T45-T50-T55
	867/1	○ 10 mm - □ 3/8"
	867/2	○ 10 mm - □ 1/2"

### 900/C39U

11 db multifunkciós dugókulcs,  
21 db csavarhúzóbetét  
és 7 db tartozék,  
műanyag dobozban

009001947  
70.739 Ft bruttó  
55.700 Ft+áfa

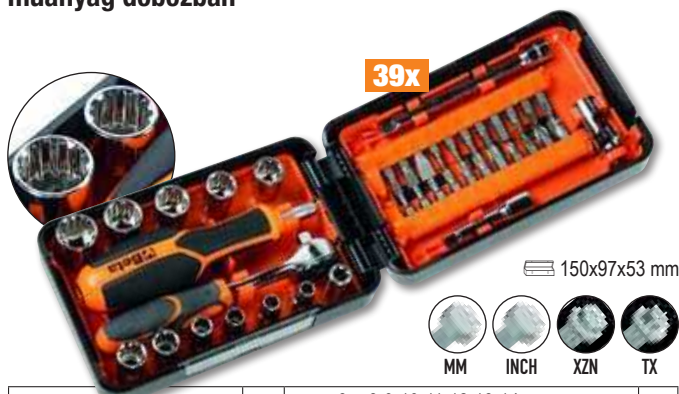

150x97x53 mm



	900U	mm 5-5-5-6-7-8-9-10-11-12-13-14 mm	11
		" 13/64-7/32-1/4-9/32-5/16-11/32-3/8-7/16-15/32-1/2-9/16	
		XZN M6-M8-M10-M12-M14-M16-M18	
		FTX E7-E8-E10-E12-E14-E16-E18	
	900/20	50 mm	1
	900/20L	100 mm	1
	900/25		1
	900BG/31C	129 mm	1
	892/0	■ ¼ - ● ¼	1
	895/1	○ ¼ - □ ¼	1
	861LP	● 0,6x4,5-1,2x6,5-1,2x8 mm	3
	861PH	⊕ PH1-PH2-PH3	3
	861PZ	⊕ PZ1-PZ2-PZ3	3
	861PE	○ 2,5-3-4-5-6 mm	5
	861RTX	⊗ T10-T15-T20-T25-T27-T30-T40	7
	900/55Z	⊗ 126 mm	1

### 900/C11

11 db hatlapú dugókulcs,  
20 db csavarhúzóbetét  
és 8 db betéttartó,  
fémdobozban

1,2 kg  
009000971  
79.756 Ft bruttó  
62.800 Ft+áfa











270x120x45 mm

	861LP	● 0,5x3-0,8x5,5-1x5,5-1,2x6,5 mm
	861PE	○ 3-4-5-6-8 mm
	861PH	⊕ PH0-PH1-PH2-PH3
	861TX	⊗ T8-T10-T15-T20-T25-T30-T40
	895/1	○ 1/4" - □ 1/4"
	900	○ 5-5-5-6-7-8-9-10-11-12-13-14 mm
	900/16	□ 1/4 - ■ 3/8"
	900/20	50 mm
	900/21	150 mm
	900/25	
	900/42	
	900BG/31	177 mm
	900/55	

**902A/C22**

**3,5 kg** **009020807**

22 db hatlapú dugókulcs és 6 db tartozék, fémdobozban

<b>1/4"</b>		900	○	5-5,5-6-7-8-9-10-11-12-13 mm
		900/20		50 mm
		900/25		
		900/55	⊗	
<b>1/2"</b>		920A	○	10-13-14-15-17-18-19-22-24-27-30-32 mm
		920/21		125 mm
		920/25		
		920/55	⊗	



**28x**







126.238 Ft bruttó  
**99.400 Ft+áfa**

420x185x60 mm

**910A/C16**

**2,4 kg** **009100936**

16 db dugókulcs és 5 db tartozék, fémdobozban

	910A	○	6-7-8-9-10-11-12-13-14-15-16-17-18-19-21-22 mm	<b>3/8"</b>
	910/21		125 mm	
	910/22		250 mm	
	910/25			
	910/42		210 mm	
	910/55	⊗		



**21x**







92.456 Ft bruttó  
**72.800 Ft+áfa**

335x145x60 mm

**920A/C17M**

**5 kg** **009200924**

17 db hatlapú dugókulcs és 5 db tartozék, fémdobozban

	920A	○	10-11-12-13-14-15-16-17-18-19-20-21-22-24-27-30-32 mm	<b>1/2"</b>
	920/21		125 mm	
	920/22		255 mm	
	920/25			
	920/42		305 mm	
	920/55	⊗		



**22x**







113.538 Ft bruttó  
**89.400 Ft+áfa**

420x185x60 mm

**928A/C12**

**13 kg** **009280955**

12 db hatlapú dugókulcs és 5 db tartozék, fémdobozban

	928A	○	22-24-27-30-32-34-36-38-41-46-50-55 mm	<b>3/4"</b>
	928/21		200 mm	
	928/22		380 mm	
	928/25			
	928/42		450 mm	
	928/55	⊗		



**17x**

299.085 Ft bruttó  
**235.500 Ft+áfa**

530x220x80 mm

## BETA RACSNI TERMÉKCSALÁD

A BETA RACSNI TERMÉKEI ÁTALAKULTAK ÉS ÚJ SZERSZÁMOKKAL BŐVÜLTEK.  
VÁLASSZA KI AZ ÖN IGÉNYEINEK LEGJOBBAN MEGFELELŐ MODELLT!



72 fogas mechanizmus:  
5° felvételi szög a szűk helyen  
végzendő munkákhoz



Kisebbs méret + foszfátzott  
négyszögletes csatlakozó



Egykezes irányváltás



A racsni fejre gyakorolt kézi nyomás  
nem okoz irányváltást, és lehetővé teszi  
a hajtószár szabad mozgását

A 1/2" és 3/4" négyszögletű csatlakozós változatok mintegy  
6%-kal könnyebbek, így a használatuk is könnyebb változatlan  
robosztusság és teljesítmény mellett.

## EGYENES HAJTÓSZÁR

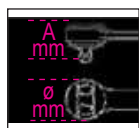

	L mm	Ø mm	A mm	■	fogas		Ft
<b>900/55</b>	127	25	29	1/4"	72	009001155	16.116 Ft bruttó <b>12.690 Ft+áfa</b>
<b>910/55</b>	207	31	33	3/8"	72	009101155	17.386 Ft bruttó <b>13.690 Ft+áfa</b>
<b>920/55</b>	271	40	41	1/2"	72	009201155	20.892 Ft bruttó <b>16.450 Ft+áfa</b>
<b>928/55</b>	504	58	59	3/4"	72	009281155	57.087 Ft bruttó <b>44.950 Ft+áfa</b>

**1** Egyenes hajtószár: a sajtolási eljárás alapját a belső feszültség minimalizálását szem előtt tartva, speciálisan kialakított, kerek keresztmetszetű, félkész termék adja, így a hajtószár optimális teljesítményt biztosít

**2** Ergonomikus, kétkomponensű markolat

**3** Akasztólyuk a markolaton



## ÍVELT HAJTÓSZÁR

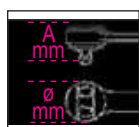

	L mm	Ø mm	A mm	■	fogas		Ft
<b>900E/55</b>	125	26	25	1/4"	72	009001255	16.116 Ft bruttó <b>12.690 Ft+áfa</b>
<b>910E/55</b>	204	31	33	3/8"	72	009101255	17.386 Ft bruttó <b>13.690 Ft+áfa</b>
<b>920E/55</b>	267	40	41	1/2"	72	009201255	20.892 Ft bruttó <b>16.450 Ft+áfa</b>

## SZŰK HELYEKEN IS HASZNÁLHATÓ

**1** A munkásokhoz képest megemelt markolatú, ívelt hajtószár nagyobb kényelmet és könnyebb használatot biztosít

**2** Ergonomikus, kétkomponensű markolat

**3** Akasztólyuk a markolaton

**NEW**

# ZERO-RESET NYOMATÉKKULCS A NYOMATÉKKULCS, AMELY NEM IGÉNYEL VISSZAÁLLÍTÁST



Az előfeszítés kioldása nélkül is garantált a referenciaszabványoknak megfelelő ciklusszám, tartósság és meghúzási pontosság.

**A csúcsmínőségét garantálja, hogy a Zero Reset nyomatékkulcs teljes egészében a Beta Utensili olaszországi gyáraiban tervezett, gyártott, szerelt, bevizsgált és tanúsított.**

### ZERO-RESET TECHNOLÓGIA:

A kiváló tulajdonságú anyagoknak, valamint a rugó és az állítórendszer részeinek fejlett hőkezelésének köszönhetően a kulcsot használat után nem kell visszaállítani.

### KÖNNYŰ BEÁLLÍTÁS:

A skálázott nóniusznak köszönhetően egészen apró (tized Nm) lépésekben lehet módosítani a beállított értéket.

### JOB B LÁTHATÓSÁG:

Kettős Nm beosztás a nyomatékérték jobb láthatósága érdekében.

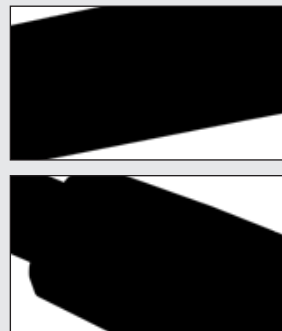

## 666

**ZERO-RESET kioldó nyomatékkulcs irányváltós racsnival, jobb oldali meghúzáshoz, meghúzási pontosság: ± 3%**

UNI EN ISO 6789

1/4" 3/8" 1/2"



	Nm	■		L (mm)	g	📄	Ft
<b>666/2</b>	5÷25	1/4"	0,05	273	395	006660702	98.298 Ft bruttó <b>77.400 Ft+áfa</b>
<b>666/2X</b>	5÷25	3/8"	0,05	273	405	006660703	98.298 Ft bruttó <b>77.400 Ft+áfa</b>
<b>666/5</b>	10÷50	3/8"	0,25	342	680	006660705	90.297 Ft bruttó <b>71.100 Ft+áfa</b>
<b>666/10</b>	20÷100	3/8"	0,25	385	760	006660710	90.932 Ft bruttó <b>71.600 Ft+áfa</b>
<b>666/10X</b>	20÷100	1/2"	0,25	385	770	006660711	92.456 Ft bruttó <b>72.800 Ft+áfa</b>
<b>666/20</b>	40÷200	1/2"	0,5	471	1020	006660720	97.155 Ft bruttó <b>76.500 Ft+áfa</b>
<b>666/30</b>	60÷300	1/2"	1	600	1270	006660730	110.363 Ft bruttó <b>86.900 Ft+áfa</b>

## 667

**ZERO-RESET kioldó nyomatékkulcs átnyomós racsnival, bal és jobb oldali meghúzáshoz, meghúzási pontosság: ± 3%**

UNI EN ISO 6789

1/2" 3/4"



	Nm	■		L (mm)	g	📄	Ft
<b>667/20</b>	40÷200	1/2"	0,5	471	1035	006670720	96.139 Ft bruttó <b>75.700 Ft+áfa</b>
<b>667/30</b>	60÷300	1/2"	1	600	1285	006670730	105.156 Ft bruttó <b>82.800 Ft+áfa</b>
<b>667/40</b>	80÷400	3/4"	1	710	2220	006670740	258.445 Ft bruttó <b>203.500 Ft+áfa</b>

## 605E

**Kioldó nyomatékkulcs kétirányú racsnival jobb és bal oldali meghúzáshoz meghúzási pontosság ± 6%**



1/4"

	Nm	kgfm	lbf.in	■	L (mm)		g	📄	Ft
<b>605E/5</b>	1÷5	0,1÷0,5	11÷47	1/4"	190	0,05	180	006050105	80.772 Ft bruttó <b>63.600 Ft+áfa</b>
<b>605E/10</b>	2÷10	0,2÷1,0	22÷93	1/4"	190	0,1	180	006050110	85.090 Ft bruttó <b>67.000 Ft+áfa</b>

UNI EN ISO 6789

## 666/C2

ZERO-RESET kioldó nyomatékkulcs, 14 db dugókulccsal és tartozékokkal, fémdobozban

≡ 335x145x60 mm



1,6 kg

006661002

1/4"

137.035 Ft bruttó  
107.900 Ft+áfa

	⊗ 666/2	5+25 Nm
	○ 900	4+13 mm
	900/...	50-100 mm
	900/16	
	895/1	

**NEW**

## 666/C5

ZERO-RESET kioldó nyomatékkulcs, 16 db dugókulccsal és tartozékokkal, fémdobozban

≡ 420x185x60 mm



3 kg

006661005

3/8"

153.035 Ft bruttó  
120.500 Ft+áfa

	⊗ 666/5	10+50 Nm
	○ 910A	8+19 mm
	910/21 - 910/22	125-250 mm
	910/15	
	910/16	
	895/3	

**NEW**

## 666/C10X

ZERO-RESET kioldó nyomatékkulcs, 15 db dugókulccsal és tartozékokkal, fémdobozban

≡ 420x185x60 mm



3,5 kg

006661011

1/2"

153.035 Ft bruttó  
120.500 Ft+áfa

	⊗ 666/10X	20+100 Nm
	○ 920A	10+22 mm
	920/20-920/21	75-125 mm
	920/15	

**NEW**

## 666/C20

ZERO-RESET kioldó nyomatékkulcs, 16 db dugókulccsal és tartozékokkal, fémdobozban

≡ 510x180x45 mm



4,5 kg

006661020

1/2"

167.005 Ft bruttó  
131.500 Ft+áfa

	⊗ 666/20	40+200 Nm
	○ 920A	13+27 mm
	920/20-920/21 920/22	75-125-255 mm
	920/15	

**NEW**

## 666/C30

ZERO-RESET kioldó nyomatékkulcs, 18 db dugókulccsal és tartozékokkal, fémdobozban

≡ 620x180x45 mm



6,3 kg

006661030

1/2"

195.453 Ft bruttó  
153.900 Ft+áfa

	⊗ 666/30	60+300 Nm
	○ 920A	13+32 mm
	920/20-920/21 920/22	75-125-255 mm
	920/16	

**NEW**

## 599DGT-AW

**Elektronikus nyomatékkulcs nyomaték és szög leolvasással, irányváltós racsnival és vezeték nélküli adatátvitellel, jobbirányú (+/- 2% pontosság) és balirányú (+/- 3% pontosság) meghúzáshoz**

UNI EN ISO 6789

1/4" 3/8" 1/2" CE

- Meghúzási típusok: nyomaték, szög, nyomaték + szög
- Kettős mérési mód: csúcs és maradvány
- Fény-, és szaggatott hangjelzés mellett érezhető rezgés tájékoztat a nyomaték vagy a szögérték eléréséről
- Az utolsó 999 csúcs nyomaték és/vagy szög értékek tárolhatók és megjeleníthetők
- 9 előre beállítható és menthető mód
- Biztonsági gombreteszelés
- A nyomatékkulcs a szoftverrel adott felhasználóhoz társítható
- Követhető meghúzási adatok. A szoftver lehetővé teszi a dátum és az időpont, a szerszám sorozatszáma, a beállított meghúzási érték, az elért érték rögzítését, és a felhasználói azonosítóhoz társítását

- Csúszásmentes kétkomponensű markolat
- Nyomatékkulcs + 9 nyelvű szoftver
- A következő tartozékokkal: 3 db AA - 1.5V elem, vezeték nélküli vevőegység és szoftver USB kulcs
- **Kétirányú vezeték nélküli tömeges adatátvitel a nyomatékkulcs és a szoftver között, utólag és valós időben**
- **Egyedi adatfeldolgozó szoftver közvetlen, könnyen leolvasható OK/NG (JÓ/ROSSZ) eredménnyel és valós idejű grafikon megjelenítés**



### NYOMATÉK + SZÖG

	Nm	kgfm	lbf.ft	■	L (mm)		g	005990702	383.413 Ft bruttó	Ft
<b>599DGT-AW/30</b>	6÷30	0,6÷3	4,5÷22	1/4"	410	0,1	800	005990702	383.413 Ft bruttó	<b>301.900 Ft+áfa</b>
<b>599DGT-AW/135</b>	27÷135	2,7÷13,5	20÷100	3/8"	445	1,0	1000	005990713	388.493 Ft bruttó	<b>305.900 Ft+áfa</b>
<b>599DGT-AW/340</b>	68÷340	6,8÷34	50÷250	1/2"	615	1,0	1500	005990734	401.193 Ft bruttó	<b>315.900 Ft+áfa</b>



## 605DGT/2

**Elektronikus nyomatékkulcs irányváltós racsnival jobb és bal oldali meghúzáshoz, meghúzási pontosság ± 3% jobb irányban, ± 4% bal irányban**

- Kettős mérési mód: csúcs és maradvány
- Tápfeszültség: 1 db 1,5V AAA elemmel (tartozék)



Nm	Kgfm	lbf.in	■	L (mm)	
4÷20	0,4÷2	35÷177	1/4"	210	0,01

UNI EN ISO 6789



175 g 006050302  
96.139 Ft bruttó  
**75.700 Ft+áfa**

## 677/C

**Önkioldó nyomatékkulcs egyszerű racsnival jobb és bal oldali meghúzásokhoz, fém dobozban, meghúzási pontosság: ± 4%**

A kulcs két részből áll: a racsnis kar és a nyomatékállításra szolgáló önkioldó rendszer



A Beta 677/C önkioldó nyomatékkulcsa különösen alkalmas nagy nyomatékot igénylő felhasználásra. Az önkioldó mechanizmus a kulcs csuklójánál történő kb. 20°-os elhajlásával tájékoztatja a felhasználót a megfelelő nyomaték eléréséről.



	Nm	kgfm	lbf.ft	■	L (mm)		kg	006770607	399.415 Ft bruttó	Ft
<b>677/C600</b>	120÷600	12÷60	100÷450	3/4"	1059	10	6,0	006770607	399.415 Ft bruttó	<b>314.500 Ft+áfa</b>
<b>677/C800</b>	200÷800	20÷80	150÷600	3/4"	1319	10	6,7	006770612	409.575 Ft bruttó	<b>322.500 Ft+áfa</b>
<b>677/C1000</b>	300÷1000	30÷100	200÷750	3/4"	1554	20	7,4	006770616	438.150 Ft bruttó	<b>345.000 Ft+áfa</b>

584

Önkioldó nyomatékcsavarhúzó,  
jobb oldali meghúzáshoz,  
meghúzási pontosság: +/-6%

UNI EN ISO 6789



	Nm	gfm	Ø	mm	g	Art. No.	Ft
<b>584/1</b>	0,2÷1	20÷100	1/4"	0,01	266	005840201	108.331 Ft bruttó <b>85.300 Ft+áfa</b>
<b>584/5</b>	1÷5	100÷500	1/4"	0,1	346	005840206	108.331 Ft bruttó <b>85.300 Ft+áfa</b>
<b>584/10</b>	1÷5	500÷1000	1/4"	0,1	349	005840210	115.697 Ft bruttó <b>91.100 Ft+áfa</b>



584/1  
584/5  
584/10



**NEW**

584/C31

1,3 kg

005840931

1 nyomatékcsavarhúzóból,  
8 dugókulcs-csavarhúzóból,  
20 csavarhúzóbetétből  
és 2 tartozékból álló készlet

1/4"  
1/4"

147.193 Ft bruttó  
**115.900 Ft+áfa**



31x

	584/5	1÷5 Nm
	900	4-5-5,5-6-7-8-9-10 mm
	860LP	0,6x4,5-1x5,5-1,2x6,5 mm
	860PH	PH1 - PH2 (x2) - PH3
	860PE	2-2,5-3-4-5 mm
	860TX	T9-T10-T15-T20-T25-T27-T30-T40
	882P/80	80 mm
	892/0	● 1/4 ■ 1/4

270x120x45 mm

**NEW**

581/5

1/4"

005810006

Önkioldó nyomatékcsavarhúzó,  
mérőskála nélkül jobb oldali  
meghúzáshoz,  
meghúzási pontosság: +/-6%

(a nyomatékérték beállításához használja  
a 680 digitális nyomatékmérőt)

1/4"

98.298 Ft bruttó  
**77.400 Ft+áfa**



Nm	gfm	Ø	UNI EN ISO 6789
1÷5	100÷500	1/4"	

**NEW**

680

CE

Digitális nyomatékmérő

- Csavarhúzó és nyomatékkulcsok kalibrálásának ellenőrzéséhez, jobb- és bal irányú működés
- Pontosság: leolvasott érték ± 1%
- Színes LCD kijelző, 4 számjegy
- 3 mértékegység: Nm - lbf.ft. - lbf.in
- Üzemmód: kioldó, tárcsás, elektronikus
- 5 különböző ellenőrzési paraméter állítható
- USB/Micro-USB kábel PC csatlakozáshoz és adatküldéshez
- Tápegység EU, UK, US és AU adapterekkel
- TESZTJELENTÉSEK készítésére szolgáló szoftver

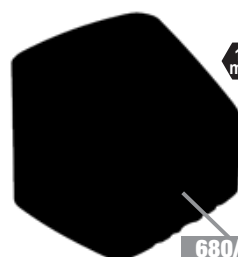

680/350

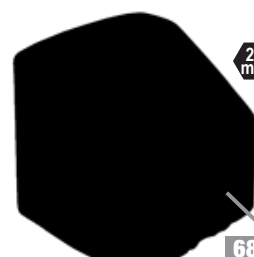

680/2100



680/3



680/30



	Nm	kg	Art. No.	Ft
<b>680/3</b>	0,1÷3	1,4	006800000	987.933 Ft bruttó <b>777.900 Ft+áfa</b>
<b>680/30</b>	1,5÷30	1,4	006800003	987.933 Ft bruttó <b>777.900 Ft+áfa</b>
<b>680/350</b>	10÷350	2,6	006800035	987.933 Ft bruttó <b>777.900 Ft+áfa</b>
<b>680/2100</b>	200÷2100	3,5	006800210	1.481.963 Ft bruttó <b>1.166.900 Ft+áfa</b>

## 1150HPC

### Robosztus kombinált fogó integrált vágóéllel és decentralizált csappal

- A központtól eltávolított csap közelebb viszi a forgáspontot a vágási ponthoz, így módon növelve az erőkar hatást.
- A tökéletesen illeszkedő vágóél és az elvékonyított szár rendkívül szűk helyeken is biztos fogást garantál.
- A fogótest a megbízható, hőkezelt molibdénacél felhasználásával készült, hogy rugalmas és ellenálló legyen, és minden körülmények között garantálni tudja a biztos fogást.



011500618

22.466 Ft bruttó  
17.690 Ft+áfa

Statikus kézi vágóerő igény = **-73%**

A vágóélek átlagos élettartama = (ISO 5744 teszt) **+127%**

Az M2 acél vágóélek keménysége = **65HRC**



**SZABADALMAZTATOTT  
INNOVATÍV SZERSZÁM  
KIEMELKEDŐ  
VÁGÓTELJESÍTMÉNY**



## 1169BM/D3

1 db kombinált fogóból,  
1 db hosszú félkerekcsőrű fogóból  
és 1 db oldalcsípőfogóból álló készlet,  
kétkomponensű markolat

011690133

35.166 Ft bruttó  
27.690 Ft+áfa



1082BM 160 mm

1150BM 180 mm

1166BM 160 mm

## 1169/D3

1 kombinált fogó, 1 hosszú  
félkerekcsőrű fogó,  
1 oldalcsípőfogó

011690053

28.512 Ft bruttó  
22.450 Ft+áfa



1082 160 mm

1150 180 mm

1166 160 mm

## 1169N/D4

1 db robusztus kombinált fogóból,  
1 db hosszú félkerekcsőrű fogóból,  
1 db oldalcsípőfogóból és 1 db  
vízpumpafogóból álló készlet,  
krómozott, foszfátózott

011690024

40.450 Ft bruttó  
31.850 Ft+áfa



1082 160 mm

1150 180 mm

1166 160 mm

1048N 250 mm

**NEW****1047N****NYOMÓGOMBBAL ÁLLÍTHATÓ VÍZPUMPAFOGÓ,  
EGYEDI POFAÁLLÍTÁSSAL ÉS AUTOMATIKUS RÖGZÍTÉSSEL**

DIN ISO 8976

**1** Az elvékonyodó fejjel szűk helyek is könnyebben elérhetők**2** Az indukciós edzésű fogak tartósabbak  
A fogak kialakítása miatt jobb fogás a kerek, illetve hatszögletű felületeken**3** 23 fokozatban állítható 250 mm méretig**4** A markolat nagyobb háromszögletű érintkezési felülete páratlanul könnyű fogást és kényelmet biztosít**5** Csúszásmentes PVC bevonatú markolat**SZABADALMAZTATOTT  
POFAÁLLÍTÁSI ÉS AUTOMATIKUS  
RÖGZÍTŐ MECHANIZMUS**

Az egyedi nyomógombos rendszer lehetővé teszi, hogy a fogó egy kézzel nyitható, zárható és használható.

**1047N**

	L mm	A Max mm	L1 mm	S mm	g		Ft
<b>1047N 180</b>	180	34	30	6	216	010470018	17.386 Ft bruttó <b>13.690 Ft+áfa</b>
<b>1047N 250</b>	250	42	37	8	394	010470024	18.479 Ft bruttó <b>14.550 Ft+áfa</b>
<b>1047N 300</b>	300	52	43	9	524	010470030	22.974 Ft bruttó <b>18.090 Ft+áfa</b>

**1048N****Vízpumpafogó, csúszásmentes PVC bevonatú nyéllel**

- A fej/markolat közötti nagyobb szög jobb ergonomikus fogást tesz lehetővé
- Az elvékonyodó fejjel szűk helyek is elérhetők
- Az edzett szegecs nagyobb kopásállóságot biztosít
- Foszfátzott kivétel
- Króm-vanádium acélból készült

DIN ISO 8976



	L mm	A Max mm	L1 mm	S mm	g		Ft
<b>1048N 175</b>	175	36	31	11	189	010480910	11.367 Ft bruttó <b>8.950 Ft+áfa</b>
<b>1048N 250</b>	250	46	38	13	354	010480915	12.129 Ft bruttó <b>9.550 Ft+áfa</b>
<b>1048N 300</b>	300	60	44	14,8	554	010480920	17.717 Ft bruttó <b>13.950 Ft+áfa</b>
<b>1048N 400</b>	400	96	81	19	1180	010480940	28.004 Ft bruttó <b>22.050 Ft+áfa</b>

**1047N/D3**

010470053

**Nyomógombbal állítható vízpumpafogó készlet**55.499 Ft bruttó  
**43.700 Ft+áfa**ÍGY A KÜLÖNÁLLÓ SZERSZÁMOK MEGVÁSÁRLÁSÁVAL SZEMBEN **2.630** FORINTOT TAKARÍTHAT MEG**NEW****1048N/D3**

010480923

**Vízpumpafogó készlet**38.341 Ft bruttó  
**30.190 Ft+áfa**ÍGY A KÜLÖNÁLLÓ SZERSZÁMOK MEGVÁSÁRLÁSÁVAL SZEMBEN **2.260** FORINTOT TAKARÍTHAT MEG

### 1048VN

Vízpumpafogó, állítható, narancssárgára lakkozott



	L mm	A Max mm	L1 mm	S mm	g	010480111	Ft
<b>1048VN 175</b>	175	36	31	11	189	010480111	9.462 Ft bruttó <b>7.450 Ft+áfa</b>
<b>1048VN 250</b>	250	46	38	13	354	010480116	10.859 Ft bruttó <b>8.550 Ft+áfa</b>
<b>1048VN 300</b>	300	60	44	14,8	554	010480121	15.875 Ft bruttó <b>12.500 Ft+áfa</b>

### 1052

Állítható önzáró fogó, homorú pófájú, krómozott



	L mm	ø Max mm	g	010520014	Ft
<b>1052/140</b>	140	22	175	010520014	9.766 Ft bruttó <b>7.690 Ft+áfa</b>
<b>1052/190</b>	190	36	360	010520019	10.859 Ft bruttó <b>8.550 Ft+áfa</b>
<b>1052/240</b>	240	42	590	010520024	11.925 Ft bruttó <b>9.390 Ft+áfa</b>
<b>1052/300</b>	300	55	900	010520030	19.545 Ft bruttó <b>15.390 Ft+áfa</b>

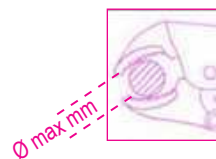

### 1031/S4

4 darabos Seeger-fogó készlet

010310000  
39.624 Ft bruttó  
**31.200 Ft+áfa**



### 1199ESD/D3

1 db hosszú laposfogó, 1 db oldalcsípőfogó középívágással, 1 db csípőfogó félkör vágóéllel, ESD

011990003  
41.212 Ft bruttó  
**32.450 Ft+áfa**



### 999ESD/B4

4 darabos saválló, nem mágneses ESD csipesz készlet



009990040  
22.974 Ft bruttó  
**18.090 Ft+áfa**



### 1370

Lakatos fanyelű kalapács,  
német modell



UNI 778 DIN 1041  
**HICKORY**

	g	g		Ft
<b>1370/300</b>	300	439	013700053	5.779 Ft bruttó <b>4.550 Ft+áfa</b>
<b>1370/500</b>	500	669	013700055	6.845 Ft bruttó <b>5.390 Ft+áfa</b>
<b>1370/800</b>	800	949	013700058	8.954 Ft bruttó <b>7.050 Ft+áfa</b>
<b>1370/1000</b>	1000	1180	013700060	10.859 Ft bruttó <b>8.550 Ft+áfa</b>
<b>1370/1500</b>	1500	1722	013700065	12.129 Ft bruttó <b>9.550 Ft+áfa</b>
<b>1370/2000</b>	2000	2181	013700070	14.732 Ft bruttó <b>11.600 Ft+áfa</b>

### 1370T

Lakatos üvegszálás nyelű kalapács,  
német modell



	g	g		Ft
<b>1370T/300</b>	300	452	013700630	8.382 Ft bruttó <b>6.600 Ft+áfa</b>
<b>1370T/500</b>	500	663	013700650	9.258 Ft bruttó <b>7.290 Ft+áfa</b>
<b>1370T/800</b>	800	1017	013700680	9.766 Ft bruttó <b>7.690 Ft+áfa</b>
<b>1370T/1000</b>	1000	1279	013700700	12.129 Ft bruttó <b>9.550 Ft+áfa</b>
<b>1370T/1500</b>	1500	1740	013700750	14.542 Ft bruttó <b>11.450 Ft+áfa</b>

### 1390

Műanyag fanyelű kalapács,  
cserélhető végekkel



UNI 7784

	Ø mm	g		Ft
<b>1390/22</b>	22	134	013900022	6.845 Ft bruttó <b>5.390 Ft+áfa</b>
<b>1390/28</b>	28	230	013900028	8.700 Ft bruttó <b>6.850 Ft+áfa</b>
<b>1390/35</b>	35	365	013900035	11.621 Ft bruttó <b>9.150 Ft+áfa</b>
<b>1390/45</b>	45	689	013900045	18.479 Ft bruttó <b>14.550 Ft+áfa</b>
<b>1390/60</b>	60	1462	013900060	31.687 Ft bruttó <b>24.950 Ft+áfa</b>

### 32AU

Automata barnított  
és krómozott pontozó

000320160

19.876 Ft bruttó  
**15.650 Ft+áfa**



Ø 3 mm



L 150 mm

### 31/B6N

6 darabos kiütőkészlet  
tartós poliészterből  
készült összetekkerhető  
tokban

000310024

23.749 Ft bruttó  
**18.700 Ft+áfa**

Ø 2-3-4-5-6-8 mm



### 1380T

Ráverőkalapács, műanyag nyéllel



L1

A

	A mm	L1 mm	g		Ft
<b>1380T 800</b>	35	85	800	013800308	11.367 Ft bruttó <b>8.950 Ft+áfa</b>
<b>1380T 1000</b>	40	100	1000	013800310	11.621 Ft bruttó <b>9.150 Ft+áfa</b>
<b>1380T 1250</b>	42	110	1250	013800312	11.925 Ft bruttó <b>9.390 Ft+áfa</b>
<b>1380T 1500</b>	45	120	1500	013800315	12.637 Ft bruttó <b>9.950 Ft+áfa</b>
<b>1380T 2000</b>	49	120	2000	013800320	15.100 Ft bruttó <b>11.890 Ft+áfa</b>

### 35/S4

4 darabos, erősített laposvágó készlet  
L 150-200-250-300 mm

000350506

46.800 Ft bruttó  
**36.850 Ft+áfa**

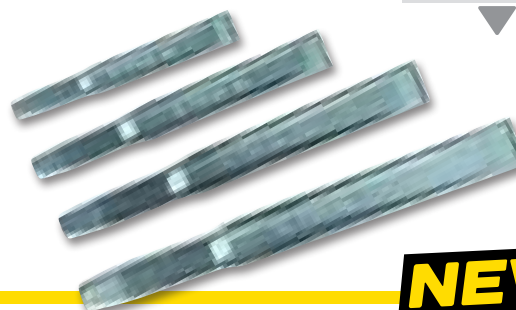

**NEW**

**412/SP25**

25 darabos, rövid csigafúró készlet hengeres szárral, HSS, kőszőrült, polírozott kivitel

Ø 1÷13 x 0,5 mm

R ≤ 800 N/mm<sup>2</sup>  
HV ≈ 750÷820  
DIN 338



110x190x55 mm



004120425  
67.564 Ft bruttó  
53.200 Ft+áfa

**415CO/SP19**

19 darabos csigafúró készlet, HSS-Co 5%, kőszőrült, polírozott

Ø 1÷10 x 0,5 mm

R ≤ 1200 N/mm<sup>2</sup>  
HV ~ 800÷860  
DIN 338



115x170x40 mm

**Co5%**



004150421  
34.862 Ft bruttó  
27.450 Ft+áfa

**416/SP19**

19 darabos csigafúró készlet, hengeres szárral, HSS, AISI M2, kisebb fúróval a precíz, folyamatos központositáshoz

Ø 1÷10 x 0,5 mm



115x170x40 mm



004160419  
46.482 Ft bruttó  
36.600 Ft+áfa

**416G/SP25**

25 darabos fúró készlet hengeres szárral, HSS, AISI M2, lépcsős fúrócsúcs geometriával

Ø 1÷13 x 0,5 mm

R ≤ 900 N/mm<sup>2</sup>  
HV ~ 820÷850

**MAGASABB VÁGÓSEBESSÉG**



110x190x55 mm



004160525  
134.493 Ft bruttó  
105.900 Ft+áfa

**NEW**

**425ES/SP3**

3 darabos, hengeres szárú, lépcsős fúrófej készlet, HSS-G acélból

Ø 4÷12 ; 4÷20 ; 4÷30 mm

R ≤ 900 N/mm<sup>2</sup>  
HV 800



004250800  
82.931 Ft bruttó  
65.300 Ft+áfa

98x158x18 mm

**NEW**

### 437P

Menetjavító külső és belső, balos és jobbos menetek javítására

- P 0,80-1,00-1,25-1,50-1,75-2,00-2,50-3,00 mm



004370003

16.878 Ft bruttó  
13.290 Ft+áfa

### 450/C21

Koronafúró készlet ipari használatra

7 kg

004500315

237.363 Ft bruttó  
186.900 Ft+áfa



420x280x60 mm

	450	Ø 19-22-29-35-38-44-51-57-64-76-83-92-95-105-114 mm
	450AL	/1 - /2
	450PA	/1 - /2
	450PR	
	450AD	

### 437U/09

Menetjavító készlet

- M5X0,8
- M6X1,0
- M8X1,25
- M10X1,5
- M12X1,75



370x230x55 mm

2 kg

004370550

124.206 Ft bruttó  
97.800 Ft+áfa

### 446/C110

Krómacél menetfúró és menetmetsző készlet, metrikus, normál és finom menetekhez + tartozékok

- 435/0 444/1 436/1
- 435/3 444/2



8,1 kg

004460060

299.085 Ft bruttó  
235.500 Ft+áfa

III	I	II	III
430 M mm	433 M mm	440/440A M mm	441/441A M mm
2x0,4	6x0,75 - 7x0,75	2x0,4	6x0,75 - 7x0,75
3x0,5	8x0,75 - 8x1	3x0,5	8x0,75 - 8x1
4x0,7	9x0,75 - 9x1	4x0,7	9x0,75 - 9x1
5x0,8	10x0,75 - 10x1	5x0,8	10x0,75 - 10x1
6x1	10x1,25 - 11x0,75	6x1	10x1,25 - 11x0,75
7x1	11x1 - 11x1,25	7x1	11x1 - 11x1,25
8x1,25	12x0,75 - 12x1	8x1,25	12x0,75 - 12x1
9x1,25	12x1,25 - 12x1,5	9x1,25	12x1,25 - 12x1,5
10x1,5	14x1 - 14x1,25	10x1,5	14x1 - 14x1,25
11x1,5	14x1,5 - 16x1	11x1,5	14x1,5 - 16x1
12x1,75	16x1,5 - 18x1,5	12x1,75	16x1,5 - 18x1,5
14x2		14x2	
16x2		16x2	

### 1599F

Kovácsolt párhuzamsatu munkapadhoz

Acélöntésű, mart és edzett pófák, elülső nyílás, nagy befogási mélység

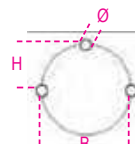
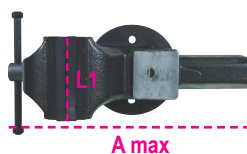

	L mm	BxH mm	Ø mm	A max mm		Ft
<b>1599F/100</b>	100	92x46	11	125	015990100	118.872 Ft bruttó 93.600 Ft+áfa
<b>1599F/125</b>	125	108x54	13	150	015990125	147.193 Ft bruttó 115.900 Ft+áfa
<b>1599F/150</b>	150	125x62	13	200	015990150	210.693 Ft bruttó 165.900 Ft+áfa
<b>1599F/175</b>	175	140x70	15	220	015990175	285.115 Ft bruttó 224.500 Ft+áfa

Beta  
POWERTOOLS



**1972/K12V-10**

2,3 kg

019720112

**Ultrakompakt 12V fúró/csavarbehajtó**

- Kétssebességes mechanika acél fogaskerekekkel és 20 állású tengelykapcsolóval
- Legnagyobb nyomaték 30 Nm és 1300 f/p (400 f/p első fokozatban); legnagyobb furatkészítés 10 mm acélban és 20 mm fában
- 2Ah akkumulátorok, töltéssjelzővel a gépházon
- Ergonomikus, csúszásmentes markolat
- Elülső LED
- 10 mm önzáró tokmány
- Jobb/bal oldalon zárókapocs
- Becsavarás-kicsavarás-reteszelés (szállításhoz) választókapcsoló
- **Merev táskában 2 db 2 Ah lítiumion akkumulátorral és gyorsítóval (50 p) szállítva**



316x254x96 mm

57.595 Ft bruttó  
**45.350 Ft+áfa**



Ultrakompakt, mindössze 170 mm hosszú, ultrakönnyű, csak 1,1 kg, akkumulátorral, tökéletesen kiegyensúlyozott

**1972/K20V+SMER**

019720024

**20V ütvefúrókészlet + BMC sarokcsiszoló**

Készlet tartalma:

- **1972/K20V-13BMC**

20V ütvefúró, 80 Nm, 13 mm önzáró tokmány, kétssebességes.

**Merev táskában, 2 db akkumulátorral (4 Ah) és gyorsítóval szállítva.**

- **1986/20V-125BMC**

20V sarokcsiszoló, szénkefe nélküli motor, reteszelőkapcsoló, 125/115 mm koronghoz, véletlen beindítás elleni védelem, szerszám nélküli korongcsere, kiegészítő markolat.

**Merev táskában, akkumulátor és töltő nélkül, csak géptest.**



490x370x125 mm

184.785 Ft bruttó  
**145.500 Ft+áfa**

490x370x125 mm



ÍGY A KÜLÖNÁLLÓ SZERSZÁMOK  
MEGVÁSÁRLÁSÁVAL SZEMBEN  
**40.900** FORINTOT  
TAKARÍTHAT MEG

**NEW**

# MOST 6 CSOMAG (300 DARAB) PROMÓCIÓS ÁRON!

## Ø 115 mm - ACÉL

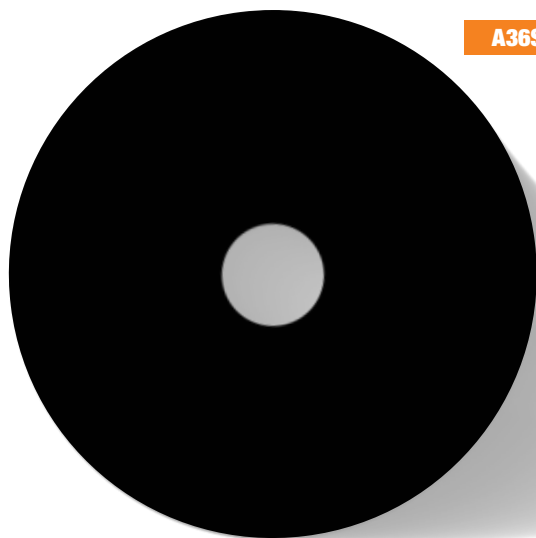

**A36S** VÉkony VÁGÓKORONGOK - Egyenes

168.910 Ft bruttó  
**133.000 Ft+áfa**  
(443 Ft cad)



**AZ ÁR TARTALMAZZA**

AJÁNDÉK:  
**20.600 Ft ÉRTÉKŰ**  **Beta**  
**1956 115-750W SAROKCSISZOLÓ**

**750W**



	Átmérő	Vastagság	Darabszám	
<b>300 AB000010115+750W</b>	115	1,0	300 darab.	110010300
<b>300 AB000010117+750W</b>	115	1,2	300 darab.	110010302
<b>300 AB000010119+750W</b>	115	1,6	300 darab.	110010301

## Ø 125 mm - ROZSDAMENTES ACÉL

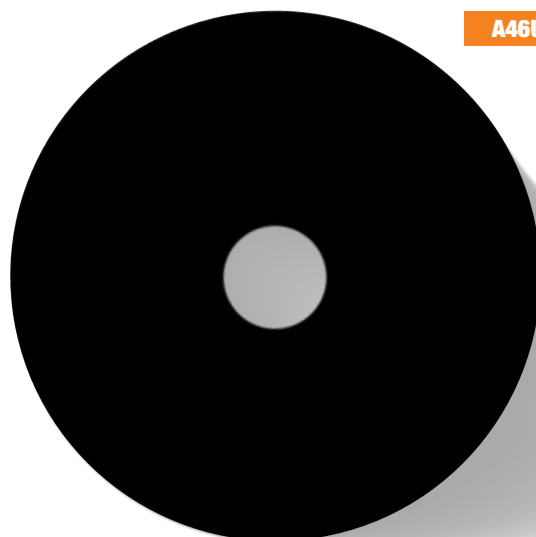

**A46U** VÉkony VÁGÓKORONGOK - Egyenes

254.000 Ft bruttó  
**200.000 Ft+áfa**  
(667 Ft cad)



**AZ ÁR TARTALMAZZA**

AJÁNDÉK:  
**45.400 Ft ÉRTÉKŰ**  **Beta**  
**1956 125-1400W SAROKCSISZOLÓ**

**1400W**



	Átmérő	Vastagság	Darabszám	
<b>300 AB000330125+1400W</b>	125	1,0	300 darab.	110330320
<b>300 AB000330126+1400W</b>	125	1,2	300 darab.	110330322
<b>300 AB000330128+1400W</b>	125	1,6	300 darab.	110330321

**332**

Mini csővágó, réz- és könnyűfém csövekhez



	L mm	Ø mm / "		Ft
<b>332</b>	59	3÷16 1/8"÷5/8"	003320001	8.382 Ft bruttó <b>6.600 Ft+áfa</b>
<b>332/2</b>	63	3÷28 1/8"÷1"1/8"	003320003	9.462 Ft bruttó <b>7.450 Ft+áfa</b>

**376**

Svéd csőfogó, 90°-os lapos pofa



	L mm	Ø"	Ø mm		Ft
<b>376 320</b>	320	1" gas	34	003760032	17.717 Ft bruttó <b>13.950 Ft+áfa</b>
<b>376 410</b>	410	1 1/2" gas	49	003760041	23.241 Ft bruttó <b>18.300 Ft+áfa</b>
<b>376 550</b>	550	2" gas	60	003760055	35.370 Ft bruttó <b>27.850 Ft+áfa</b>
<b>376 630</b>	630	3" gas	90	003760063	65.024 Ft bruttó <b>51.200 Ft+áfa</b>

**1750KG10**

10 kg

017500100

Karos zsírzőkészülék, 10 kg térfogat, 2 m nagynyomású csővel

70.231 Ft bruttó  
**55.300 Ft+áfa**

- Forgatható csatlakozóval rendelkezik a cső megtörésének elkerülésére
- Fröccsöntött alumínium szivattyútest légtelenítő szeleppel
- 3 különböző nyomásszint beállítási lehetőség:
  - 4 gr - 275 bar
  - 7 gr - 206 bar
  - 9 gr - 137 bar



312,5 mm

**342**

Racsnis csővágó olló, műanyag csövekhez

003420030

19.050 Ft bruttó  
**15.000 Ft+áfa**



Ø 0÷42 mm  
1"5/8

IPX4

**363**

Amerikai csőfogó



	L mm	Ø"	Ø mm		Ft
<b>363 350</b>	350	2" gas	60	003630035	19.150 Ft+áfa <b>24.321 Ft bruttó</b>
<b>363 450</b>	450	2 1/2" gas	76	003630045	25.800 Ft+áfa <b>32.766 Ft bruttó</b>
<b>363 600</b>	600	3" gas	90	003630060	44.100 Ft+áfa <b>56.007 Ft bruttó</b>
<b>363 900</b>	900	5" gas	140	003630090	82.400 Ft+áfa <b>104.648 Ft bruttó</b>
<b>363 1200</b>	1200	6" gas	165	003630120	87.400 Ft+áfa <b>110.998 Ft bruttó</b>

**345SB**

003450010

Sorjázó, forgó és cserélhető késsel, gyorsacél, réz, könnyűfém és PVC csövekhez

8.382 Ft bruttó  
**6.600 Ft+áfa**



150 mm

**1750**

Karoszsírzó

017500500

15.608 Ft bruttó  
**12.290 Ft+áfa**



**550 BAR**

# POPSZEGECSHÚZÓ

Ø mm	1741TR					1741					1740B 280					1740B 330					1741U										
	2,4	3,2	4	4,8	5	6,4	2,4	3,2	4	4,8	5	6,4	2,4	3,2	4	4,8	5	6,4	2,4	3,2	4	4,8	5	6,4	2,4	3,2	4	4,8	5	6,4	
ALUMINIUM	•	•	•	•	X	X	•	•	•	•	•	X	•	•	•	•	X	X	•	•	•	•	•	•	•	•	•	•	X	X	
ACÉL	•	•	•	X	X	X	•	•	•	•	•	X	•	•	•	•	X	X	•	•	•	•	•	•	•	•	•	•	X	X	X
ROZSDAMENTES ACÉL	•	•	•	X	X	X	•	•	•	X	X	X	•	•	•	•	X	X	•	•	•	•	•	•	•	•	•	•	X	X	X

## 1741TR

Popszegecshúzó, elforgatható fejjel, 4 db cserélhető betéttel

- A fej 360°-ban elforgatható, hogy a nehezen hozzáférhető területek is elérhetővé váljanak

017410410  
13.716 Ft bruttó  
10.800 Ft+áfa

## 1740B

Erősített, kompakt popszegecshúzó, tartállyal, 5 darab tartalék betéttel

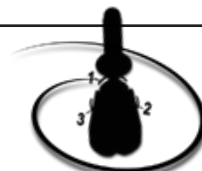

3 BETÉT A SZEGECSKÉK FIX TARTÁSÁHOZ

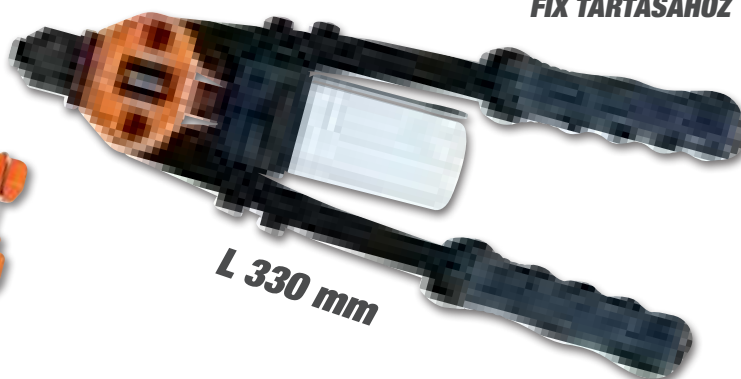

	L mm	g		Ft
1740B 280	280	650	017400280	26.924 Ft bruttó 21.200 Ft+áfa
1740B 330	330	1000	017400330	31.687 Ft bruttó 24.950 Ft+áfa

## 1741

Popszegecshúzó 4 db cserélhető betéttel

017410003  
13.195 Ft bruttó  
10.390 Ft+áfa

## 1741U

Erősített, ultrakompakt popszegecshúzó, 4 darab tartalék betéttel

017410450  
16.701 Ft bruttó  
13.150 Ft+áfa



KICSI ÉS KÖNNYŰ



3 BETÉT A SZEGECSKÉK FIX TARTÁSÁHOZ

# VEZETÉK NÉLKÜL IS TÖLTHETŐ (☎)



	LUMEN	AKKUMULÁTOR	TÖLTÉSI IDŐ	AKKUMULÁTOR ÜZEMIDŐ	IP/IK
<b>1833XSW</b>	80 - 250 (LED SMD)	3,7V 700 mAh, 2,59 Wh Li-ion	2h 1839BRW vagy kábel	2 - 8h	IP54; IK07
<b>1833MW</b>	5 - 30 - 400 - 1000 (LED SMD)	3,7V 2.600 mAh, 9.62 Wh Li-ion	6h 1839BRW 4h kábel	2- 200h	IP68; IK07
<b>1836AW</b>	30 - 200 - 400 (fő lámpa LED COB) 400 (Reflektor LED COB)	3.7 V, 1500 mAh, 5.55 Wh Li-ion	2,5h 1839BRW vagy kábel	Fő lámpa: 4-18h Reflektor: 4h	IP65; IK07
<b>1836BW</b>	225 - 250 - 500 (Fő lámpa + Reflektor 500 lumen LED SMD) 20 (Vörös fény LED SMD)	3.6V, 3000 mAh Li-ion	6h 1839BRW 4,5h kábel	Fő lámpa + Reflektor : 2.5h Fő lámpa: 4h Reflektor: 4h Vörös fény: 18h	IP65; IK06

## 1833XSW

LED lámpa, vezeték nélküli, tölthető

- Mágneses talp és hátoldal
- Övre csatlakoztatható
- USB-C kábel



018330011  
17.209 Ft bruttó  
**13.550 Ft+áfa**



## 1833MW

LED zseblámpa intenzív fényerővel, vezeték nélküli, tölthető

- Négy fényerősség beállítás
- Mágneses hátoldal
- USB-C kábel



018330013  
30.925 Ft bruttó  
**24.350 Ft+áfa**



## 1836AW

LED fejlámpa, vezeték nélküli, kettős fényerővel

- Kettős világítás
- USB-C kábel



018360051  
25.845 Ft bruttó  
**20.350 Ft+áfa**



## 1836BW

Tölthető LED fejlámpa, piros lámpával és érintkezés nélküli ON/OFF érzékelővel, vezeték nélküli

- Érintkezés nélküli ON/OFF érzékelő
- USB-C kábel
- Akkumulátor töltöttségi szint kijelző



018360201  
31.991 Ft bruttó  
**25.190 Ft+áfa**



**NEW**

## VEZETÉK NÉLKÜL IS TÖLTHETŐ ((o))

	LUMEN	AKKUMULÁTOR	TÖLTÉSI IDŐ	AKKUMULÁTOR ÜZEMIDŐ	IP/IK
<b>1838/13LED-W</b>	430 (elői LED SMD) 90 (Reflektor LED SMD)	3,6V, 6.000 mAh Li-Ion	10,5h 1839BRW 5h kábel	Fő lámpa + Reflektor : 4h Fő lámpa: 5h Reflektor: 10h	IP65; IK07
<b>1838SW</b>	250 - 500 - 1000 (elői LED COB) 200 (Reflektor LED SMD)	3.6V 3.350 mAh Li-ion	6,5h 1839BRW 4,5h kábel	Fő lámpa: 2-8h Reflektor: 7h	IP65; IK07
<b>1838POCKET</b>	160 - 400 - 800 (Fő lámpa LED COB) 250 (Reflektor LED SMD)	3.7V 2.600 mAh Li-ion	4,5h 1839BRW 4h kábel	Fő lámpa: 3-9h Reflektor: 4,5h	IP65; IK07

**1838/13LED-W**

018380112

Újratölthető LED lámpa  
intenzív fényerővel,  
vezeték nélkül

- Kettős világítás fő lámpa
- Tartozék USB-C kábellel
- Akkumulátor töltöttségi szint kijelző
- Kampó
- 1 mágnes a talpon
- 2 oldalsó mágnes

49.390 Ft bruttó  
38.890 Ft+áfa**NEW****1838SW**

018380142

Csuklós LED szerelőlámpa,  
vezeték nélküli, tölthető

- 180°-ban elforgatható talp
- Csúszásmentes gumitest
- Kettős kampó
- 3 mágnes a hátoldalon
- 1 mágnes a talpon
- USB-C kábel

34.354 Ft bruttó  
27.050 Ft+áfa**1838POCKET**

018380080

Csuklós LED zseblámpa,  
kettős világítással,  
vezeték nélküli, tölthető

- Kettős világítás
- Világítási szög: fő lámpa: 160°  
reflektor: 18°
- 210°-ban elforgatható
- Csúszásmentes gumitest
- Mágneses talp
- 1 mágnes a talpon
- USB-C kábel

24.244 Ft bruttó  
19.090 Ft+áfa**1839BRW**

018390002

Vezeték nélküli töltőállomás,  
a 1833XSW, 1833MW, 1836AW, 1836BW,  
1838/13LED-W, 1838SW, 1838POCKET  
szerelőlámpával kompatibilis

- Két mágneses töltőhely egyidejű  
használathoz
- Kihúzható támasz a vezeték nélküli  
mobiltelefon töltéshez
- LED töltési állapotjelző
- Max. teljesítményfelvétel: 10W x2
- Bemenet: AC 100-240V 50/60Hz
- Kimenet: DC 12V 1,5A  
DC 9V 2A  
DC 5V 3A
- USB-C csatlakozó
- IP20 védettség
- IK07 ütészállóság

33.084 Ft bruttó  
26.050 Ft+áfa

- Falra szerelhető:  
- 3 db erős mágnes a hátoldalon  
- 2 db csavarlyuk



## VEZETÉK NÉLKÜLI KÉSZLET (( ))

A vezeték nélküli készlet különböző funkciójú eszközöket is képes kiszolgálni, ami kényelmesebb és rendezettebb töltőállomást jelent.

### 1839W/P1

018390800

**1833MW és 1836AW vezeték nélküli lámpa készlet, 1839BRW kompatibilis töltőállomással**

- **1833MW** vezeték nélkül tölthető LED zseblámpa intenzív fényerővel
- **1836AW** vezeték nélküli tölthető LED fejlámpa kettős világítással
- **1839BRW** vezeték nélküli töltőállomás, a készlet lámpáival kompatibilis

76.581 Ft bruttó  
**60.300 Ft+áfa**

018390805

### 1839W/P2

**1838SW és 1838POCKET vezeték nélküli lámpa készlet, 1839BRW kompatibilis töltőállomással**

- **1838SW** csuklós LED szerelőlámpa, vezeték nélkül tölthető
- **1838POCKET** csuklós LED zseblámpa, állítható, kettős világítással, vezeték nélkül tölthető
- **1839BRW** vezeték nélküli töltőállomás, a készlet lámpáival kompatibilis

80.264 Ft bruttó  
**63.200 Ft+áfa**



ÍGY A KÜLÖNÁLLÓ SZERSZÁMOK MEGVÁSÁRLÁSÁVAL SZEMBEN **10.450 Ft-ot** TAKARÍTHAT MEG



**NEW**

### 1838FLASHPRO

018380301

**Ultrakompakt tölthető lámpa, legjobb megoldás mindenféle körülmények között**

- **3 fényerősség:**  
LED SMD 1200 - 1000 - 800 lumen
- Újratölthető elem:  
Li-Ion, 3.6V, 10000 mAh
- 5V 4A USB-C csatlakozós tápegységgel tölthető
- 5V 4A USB-C kábellel és tápegységgel szállítva
- Elem töltöttségi szint kijelző
- Töltési idő: 7,45 óra
- Elem üzemi idő:  
1200 lumen: 8,5 óra  
1000 lumen: 9,5 óra  
800 lumen: 11,5 óra
- IP65 víz- és porvédelem
- IK07 ütészállóság

75.057 Ft bruttó  
**59.100 Ft+áfa**



**NEW**

### 1838AM

018380400

**LED szerelőlámpa, tölthető**

- **Kettős fénykibocsátás:**  
elől: LED COB, 60-700 lumen, potenciométerrel szabályozható spot (fej): LED SMD, 120 lumen, KI-BE kapcsoló
- USB-C csatlakozó
- 100-240V / 50-60Hz töltővel szállítva
- Töltési idő: 4 óra
- Akkumulátor üzemi idő:  
elől: 2,5-16 óra  
spot (fej): 10 óra
- 3-LED elem töltöttségi szint kijelző
- Mágneses talp (neodímium mágnes), 90°-ban elforgatható
- Forgó alap és kampó

36.767 Ft bruttó  
**28.950 Ft+áfa**

- Csuklós, 180°-ban elforgatható (a tengelyhez képest ± 90°-ban)

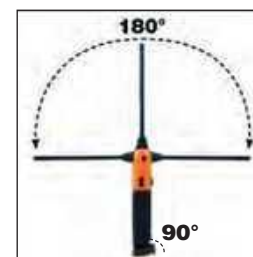

CE

**1838SLIM****3 LED-es csuklós szerelőlámpa, tölthető****• Hármass világitás:**

- elöl: 100/200 lumen
- hátul: 180 lumen
- spot (fej): 80 lumen

- Mágneses talp
- Töltési idő: 2,5 óra
- Akkumulátor üzemidő: 2-4 óra/spot
- IP54 védettség
- IK07 ütészállóság
- L 307 mm

**1838F****Mágneses LED lámpa, rugalmas fejjel és kettős világitással, tölthető****• Kettős világitás:**

- fő lámpa: 32 fényerősség LED COB 50 - 500 lumen
- reflektor (fej): LED SMD, 120 lumen
- Újratölthető akkumulátor: Li-Ion 3,7 V, 2600 mAh
- USB-C csatlakozón tölthető
- Tartozék USB-C kábel
- Töltési idő: 4 óra
- Elem üzemidő: -fő lámpa: 2 óra - reflektor: 9,5 óra
- Mágneses talp
- A kámpó 90°-ban állítható
- 3-LED elem töltöttségi szint kijelző
- IP54 védettség
- IK07 ütészállóság

**1838CLAMP****Csípőtűs LED lámpa, állítható fénysugárral és 4 fényerősséggel, tölthető****• 4 fényerősség:**

- 1600 lm - Ultraerős
- 700 lm - Erős
- 300 lm - Gyenge
- 100 lm - Energiatakarékos
- Újratölthető akkumulátor: Li-Ion 3,7 V, 5200 mAh
- USB-C kábellel tölthető (tartozék)
- 360°-ban elforgatható
- Töltési idő: 4 óra

- Elem üzemidő: 3 óra - Ultraerős  
5 óra - Erős  
8,5 óra - Gyenge  
24 óra - Energiatakarékos
- 3-LED elem töltöttségi szint kijelző
- A beépített csípőtűnek köszönhetően könnyen rögzíthető
- Mágneses hátoldal
- IP65 víz- és porvédelem
- IK07 ütészállóság

**1838PN****LED toll lámpa, tölthető****• Kettős világitás:**

- fő lámpa és reflektor
- 3 fényerősség: fő lámpa COB LED 350 - 175 lumen  
reflektor: SMD LED 120 lumen
- Újratölthető akkumulátor: 3,7 V, 1600 mAh Li-ion akkumulátor
- Töltési idő: 2,5 óra
- Akkumulátor üzemidő: fő lámpa: 6/3 óra  
reflektor: 6 óra
- Mágneses talp
- övkapocs/mágneses zseb
- IP65 víz- és porvédelem
- IK07 ütészállóság
- USB-C kábel

**1838COMPACT****Kompakt LED lámpa, tölthető****• Kettős világitás:** fő lámpa és reflektor

- 3 fényerősség: fő lámpa COB LED 300 - 120 lumen  
reflektor SMD LED 150 lumen
- Újratölthető akkumulátor: 3,7 V, 1500 mAh Li-ion akkumulátor
- Töltési idő: 2,5 óra
- Akkumulátor üzemidő: fő lámpa: 7/3,5 óra  
reflektor: 6 óra
- Felakasztható, csúszásmentes, ütészálló gumitest
- 360°-ban elforgatható horog
- 180°-ban elforgatható mágneses talp
- Övkapocs/zseb
- IP65 víz- és porvédelem
- IK07 ütészállóság
- USB-C kábel



### 1691MG

#### Mágneses mérőszalag

ütésálló ABS házzal, acélszalaggal, II. pontossági osztály

	L m	S mm		Ft	
<b>1691MG/5</b>	5	25	016910405	5.144 Ft bruttó	<b>4.050 Ft+áfa</b>
<b>1691MG/8</b>	8	25	016910408	7.112 Ft bruttó	<b>5.600 Ft+áfa</b>
<b>1691MG/10</b>	10	25	016910410	7.861 Ft bruttó	<b>6.190 Ft+áfa</b>



### 1650

#### Acél tolómérő, tokban

• Pontosság: 0.05 mm

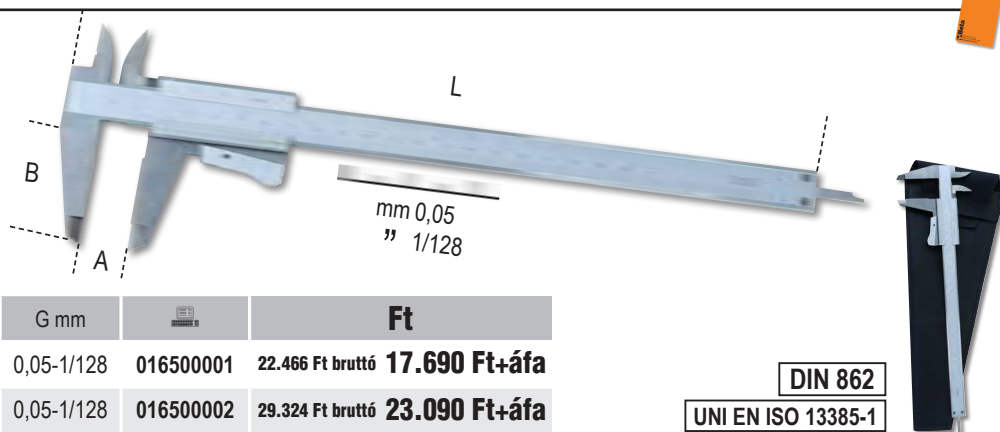

	A Max mm	L mm	B mm	G mm		Ft	
<b>1650/150</b>	150	235	40	0,05-1/128	016500001	22.466 Ft bruttó	<b>17.690 Ft+áfa</b>
<b>1650/200</b>	200	290	49	0,05-1/128	016500002	29.324 Ft bruttó	<b>23.090 Ft+áfa</b>

DIN 862  
UNI EN ISO 13385-1

### 1651DGTB

#### Digitális tolómérő Pontosság: 0,01 mm

- Csúszórész csavarral állítható
- mm/coll megjelenítés
- Bármely helyzetben nullázható
- 300 mm-ig kihúzható négyzetes mélységmérő rúd
- Kemény műanyag dobozban

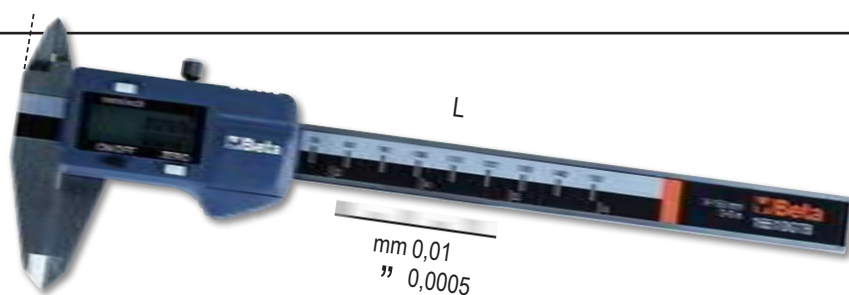

	A Max mm	L mm	B mm	G mm		Ft	
<b>1651DGTB 150</b>	150	235	40	0,01-0,0005	016510211	37.783 Ft bruttó	<b>29.750 Ft+áfa</b>
<b>1651DGTB 200</b>	200	285	50	0,01-0,0005	016510212	49.086 Ft bruttó	<b>38.650 Ft+áfa</b>
<b>1651DGTB 300</b>	300	400	60	0,01-0,0005	016510213	64.516 Ft bruttó	<b>50.800 Ft+áfa</b>

DIN 862  
UNI EN ISO 13385-1

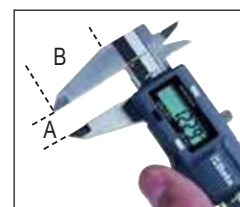

### 1695XS

#### Zseb vízmérték, V-formájú mérőfelülettel, mágneses, profilozott alumínium, 2 törésbiztos libella

- Ideális csövekhez
- Klipszes csat



 016950250  
4.699 Ft bruttó  
**3.700 Ft+áfa**

### 1687/54

#### 4 darabos rajztű készlet

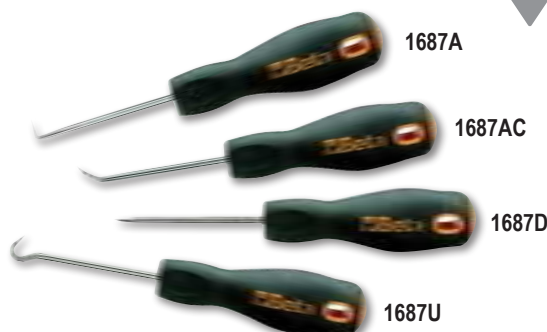

 016870150  
8.700 Ft bruttó  
**6.850 Ft+áfa**

## 1693L 40

**Multifunkciós lézeres távolságmérő, 40 m, pozicionáló szintekkel**

**MÉRÉSEK:**

- Egyedi távolságmérés
- Folyamatos mérés vagy minimum mérés

**FUNKCIÓK:**

- Összeadás/kivonás
- Területmérés
- Térfogatmérés
- Változók közvetett mérése (Pythagorasz mérési módszer)
- Dőlésmérés

**JELLEMZŐK:**

- Automatikus kikapcsolás
- Puha szövet tartóval szállítva
- Elem üzemidő: akár 5 000 mérés

**MŰSZAKI ADATOK:**

- Mérési tartomány: 0,05 ÷ 40 m (0,2in ÷ 131ft)
- Lépték: m, in, ft
- Mérési pontosság: ±1,5 mm (± 0,06 in)
- Lézerosztály: 2
- Max. tárhely: 99 egység
- Elemek: AAA 2 x 1,5V

**VÍZMÉRTÉKEKKEL**



**40 m**

016930040

54.928 Ft bruttó  
43.250 Ft+áfa

IP54



## 1693M 80

**Multifunkciós lézeres távolságmérő, 80 m**

**MÉRÉSEK:**

- Egyedi távolságmérés
- Folyamatos mérés vagy minimum mérés

**FUNKCIÓK:**

- Összeadás/kivonás
- Területmérés
- Térfogatmérés
- Közvetett mérés (Pythagorasz mérési módszer)
- Dőlésmérés

**JELLEMZŐK:**

- Automatikus kikapcsolás
- Puha szövet tartóval szállítva
- Elem üzemidő: akár 4 000 mérés

**Technical data:**

- Mérési tartomány: 0,05 ÷ 80 m (0,2ft ÷ 229 ft)
- Lépték: m, in, ft
- Mérési pontosság: ±1,5 mm (± 0,06 in)
- Lézerosztály: 2
- Max. tárhely: 99 egység
- Elemek: AAA 2 x 1,5V



**80 m**

016930080

77.089 Ft bruttó  
60.700 Ft+áfa

IP54

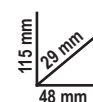

## 1696T

**Mágneses vízmérték, profilozott alumíniumból, három törésbiztos libellával**

- V-profilú alap
- Pontosság: 0,5 mm/m
- 3 db libella



	L mm	H mm	S mm		Ft
<b>1696T 600</b>	600	66	28	016960506	26.924 Ft bruttó <b>21.200 Ft+áfa</b>
<b>1696T 800</b>	800	66	28	016960508	30.086 Ft bruttó <b>23.690 Ft+áfa</b>
<b>1696T 1000</b>	1000	66	28	016960510	31.687 Ft bruttó <b>24.950 Ft+áfa</b>
<b>1696T 1200</b>	1200	66	28	016960512	39.611 Ft bruttó <b>31.190 Ft+áfa</b>



**1760/IR500**

Digitális infrahőmérő kettős célzólézerrel

017600350  
57.087 Ft bruttó  
44.950 Ft+áfa



500 °C



**MŰSZAKI ADATOK**

- Hőmérséklet-tartomány: -50 ÷ 500 °C (-22 ÷ +932 °F)
- Hőmérséklet kijelzési lépték: 0,1 °C (0,1 °F)
- Emisziófok: 0,1 ÷ 1 állítható
- Pontosság: -50 °C ÷ +20 °C (+/- 3 °C); 20 ÷ 500 °C (+/-2% vagy 2 °C)
- Távolság/mért felület aránya (D:S): 12:1
- Automatikus kikapcsolás: kb. 10 másodperc
- Működési hőmérséklet tartomány: 0 °C ÷ 50 °C
- Tárolási hőmérséklet: -20 °C ÷ 60 °C
- Tápellátás: 1 db 9V elem

**1760PA/AC-DC**

Lakathogó és digitális multiméter

017600000  
118.872 Ft bruttó  
93.600 Ft+áfa



1000 A



**VÉGREHAJTHATÓ MÉRÉSEK:**

- Feszültség DC: 0.1mV ÷ 600V
- Feszültség AC: 0.1mV ÷ 600V
- Áram AC: 0.01A ÷ 1000A
- Áram DC: 0.01A ÷ 1000A
- Ellenállás: 0.1Ω ÷ 40MΩ
- Teljesítmény: 0.001nF ÷ 40 μF
- Frekvencia: 0.001kHz ÷ 4kHz
- Hőmérséklet: -40°C ÷ 1000 °C  
-40°F ÷ 1832°F

**1760/RMS**

Ipari digitális multiméter, pontos és robusztus, extrém körülmények között használható, 6 mm-es csúszás- és ütészálló külső gumiburkolattal

017600020  
108.331 Ft bruttó  
85.300 Ft+áfa

- Védett bemenetek
- Mérési tartomány automatikus beállítása
- Könnyen leolvasható nagyméretű kijelző, kék háttérvilágítással
- K típusú hőmérséklet szonda (tartozék)
- Automatikus kikapcsolás
- Csatlakozótartó gumitalp a nagyobb használati kényelemhez
- Kettős szigetelésű csatlakozók, 1000 V, hosszúság 1 m
- Rugalmas védőtokban
- CAT IV 600 V/ CAT III 1000 V
- TRUE RMS (valódi effektív érték mérés)



IP67  
CE

	Méréstartomány	Bázisprecízió
Feszültség AC/DC	110mV – 600V ±0.8%	- ±2% rdg
Áramerősség AC/DC	110μA – 10A ±1.5%	- ±2% rdg
Ellenállás	110Ω – 40MΩ ±1.2%	- ±2.5% rdg
Kapacitás	11nF – 40mF ±5%	- ±10% rdg (up to 11mF)
Frekvencia	1100Hz – 110 MHz ±1.2%	- ±1.5% rdg
Hőmérséklet	-32°C – +1000°C ±3%	- ±5% rdg
Diódateszt	3V DC ±10% rdg	
Folytonosságteszt	<30.Ω	

**1760S**

Digitális multiméter, kompakt kivitel

017600022  
31.687 Ft bruttó  
24.950 Ft+áfa

- IP40 védelem
- Automatikus beállítás
- Könnyen leolvasható nagyméretű kijelző, kék háttérvilágítással
- Önkikapcsolás
- Alacsony töltöttség kijelző
- Puha tokban szállítva
- CAT III 600V
- TRUE RMS (valódi effektív érték mérés)

IP40  
CE



**Végrehajtható mérések:**  
Feszültség DC: 200 mV-2/20/200/600V  
Feszültség AC: 100/600 V  
Áram DC: 200 mA-10 A  
Áram AC: 0,01-10 A  
Ellenállás: 200Ω - 2/20/200 kΩ - 2 MΩ  
Dióda mérés: 0,4 ÷ 0,7  
Tápellátás: 2 db 1,5V elem, AAA

**1608**

Saruzófogó szigetelt kábelsarukhoz, nyomásszabályzóval

016080001  
44.387 Ft bruttó  
34.950 Ft+áfa

0,5÷6 mm<sup>2</sup>



**1606T**

Saruzófogó cső sarukhoz, 4 oldalú krimpelés

016060005  
105.156 Ft bruttó  
82.800 Ft+áfa

0,1÷10 mm<sup>2</sup>



**16091/C6**

016090300

Krimpelőfogó 6 cserélhető matricával

72.898 Ft bruttó  
57.400 Ft+áfa

**6in1**



**ÁLLÍTHATÓ,  
GYORSKIOLDÓ  
MECHANIZMUSSAL**

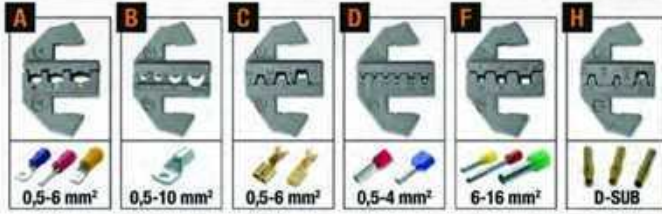

**6 különböző matrica:**

- szigetelt szemes sarukhoz, hüvelyekhez és gyorskötésű kábelsarukhoz, 0,5÷6 mm<sup>2</sup>
- nem szigetelt kábelsarukhoz, 0,5÷10 mm<sup>2</sup>
- nem szigetelt hüvelyekhez és kábelsarukhoz, 0,5÷6 mm<sup>2</sup>
- szigetelt hüvelyekhez, 0,5÷4 mm<sup>2</sup>
- szigetelt hüvelyekhez, 0,5÷16 mm<sup>2</sup>
- nem szigetelt D-SUB kábelsarukhoz

**NEW**

**1149F**

Automata vágó- és csupaszoló fogó

011490010

6.591 Ft bruttó  
5.190 Ft+áfa



0,2÷6 mm<sup>2</sup>

**1609B**

4,2 kg

016090101

Mechanikus krimpelő fogó

115.697 Ft bruttó  
91.100 Ft+áfa

- Szigeteletlen réz kábelsarukhoz 10-120 mm<sup>2</sup>
- Csúszásmentes guminyél
- A belső csapszeg "H"-profilja maximálja a csapszeg csúszását.
- Foszfátózott acélból

10÷120 mm<sup>2</sup>



**1128 X-PRO**

Rövid pengéjű villanszerelő olló mikrofogazattal és kábelcsupaszoló horonnyal

BM1325

14.796 Ft bruttó  
11.650 Ft+áfa

- Rozsdamentes acél penge
- Kábelcsupaszoló horony
- Egyik oldalon mikrofogazat



**NEW**

**1128 X-PRO EVO**

Rövid pengéjű villanszerelő olló mikrofogazattal és kábelcsupaszoló horonnyal

BM1330

13.208 Ft bruttó  
10.400 Ft+áfa

- Rozsdamentes acél penge
- Kábelcsupaszoló horony
- Egyik oldalon mikrofogazat



**NEW**

# 1778MT MULTIFUNKCIÓS SZERSZÁM BETÉTEKKEL ÉS TOKKAL



## 1778MT

**Multifunkciós szerszám csavahúzó betétekkel és tokkal**

**9 szerszám - 22 funkció:**

- Kombinált fogó
- Nagy penge
- Fűrészfogas penge
- Fémfűrész
- Reszelő
- Konzerv-/sörnyitó
- Olló
- Betéttartó
- Csavarhúzó Phillips® keresztornyos csavarokhoz

017780055  
34.862 Ft bruttó  
27.450 Ft+áfa



**MINDEN  
HELYZETBEN  
JÓL JÖN!**



11 db bitfej + tartó + csíptető

100 mm (4") vonalzó



Könnyen nyitható szerszámok



Biztosító tüskék a véletlen becsukódás ellen

## 1726N

**Lakkozott fűrészkeret**

- Kétkomponensű, lakkozott, alumíniumötvözet markolat
- Fűrészlap rekesz
- A fűrészlap 55° és 90°-ban állítható (beépített rögzítőrendszerrel)

017260040  
13.462 Ft bruttó  
10.600 Ft+áfa



**NEW**

## 1772M

**Behúzható pengéjű dekorkés, 3 db tartalékpengével**

- Automatikus rugós pengebehúzás
- Fröccsöntött fém test
- Nyélbe épített kapcsolóhúzó

017720040  
6.845 Ft bruttó  
5.390 Ft+áfa



## 1729MF

**Univerzális fűrész**

- 24 fog/coll (TPI) penge fémhez
- 6 fog/coll (TPI) penge gipszkartonhoz
- Dupla élű penge, egyik él: 11 fog/coll (TPI) műanyaghoz, másik él: 16 fog/coll (TPI) fához

017290500  
8.446 Ft bruttó  
6.650 Ft+áfa



## 1771BM

**Dekorkés 6 db tartalékpengével**

- Csúszásmentes, kétkomponensű markolat
- Automatikus pengeadagolás
- Pengerögztítő a penge maximális stabilitásáért, neheztett körülmények között
- Visszacúsaszt gátló biztonsági retesz

017710050  
7.684 Ft bruttó  
6.050 Ft+áfa



## 1778SOS

**Autós elsősegély kés, ablaktörő kalapács és biztonsági öv vágó funkcióval, tokban**

- Csapesszel és övbújtató textil tokkal
- Eloxált alumínium nyél
- Biztonsági pengergőzítés



017780080

11.557 Ft bruttó  
**9.100 Ft+áfa**

## 1128FXS

**Villanszerelő olló méretezett lépcsős maróprofilal, egyenes rozsdamentes acél pengék, mikrofogazattal, kábelvágó horonnyal és krimpelő fogó a csatlakozókhoz**

- Kétkomponensű nyél
- Kilazulásbiztos csap
- Övre akasztható tok



011280095

14.034 Ft bruttó  
**11.050 Ft+áfa**

## 1128BAX

**Kettős hatású villanszerelő olló, lépcsős profil, rozsdamentes acél, DLC bevonat**

- Nagy felületi keménység a pengénél (nagy kopásállóság és időtálló pengeélesség)
- Alacsony súrlódási együttható (gördülékenység és vágási teljesítmény)
- Kilazulás elleni excentrikus csap

011280088

11.925 Ft bruttó  
**9.390 Ft+áfa**



**NAGYFOKÚ  
KEMÉNYSÉG,  
ALACSONY  
SÚRLÓDÁS**

**SZABADALMAZTATOTT**



**Lépcsős profil**  
13 és 24 mm  
közötti furatok tágitására,  
kialakítására műanyagokon

## 1128BMX

**Egyenes élű műszerész olló rozsdamentes acélból, mikrofogazattal**

011280051

6.591 Ft bruttó  
**5.190 Ft+áfa**



## 1128BSX

**Műszerész olló lépcsős maróprofilal tokban**

- Műanyag csatlakozó dobozon lévő lyuk nagyításához és redős tömlő lezárásához
- Övre akasztható tokban
- Bimateriális-nyél
- Kilazulástgátló csapszeg

011280061

11.113 Ft bruttó  
**8.750 Ft+áfa**



**SZABADALMAZTATOTT**

## 1600Q 10

**Nyolcgágú csuklós csavarkulcs, vezérlőpanel kezelőknek**

négyszög 5 / 6-7 / 8-9 mm  
háromszög 5-6-7 / 8-9 / 10 mm  
szárnyas kulcs 3-5 mm  
hatszög 1/4" hajtószár 1/4"

016000010

13.703 Ft bruttó  
**10.790 Ft+áfa**

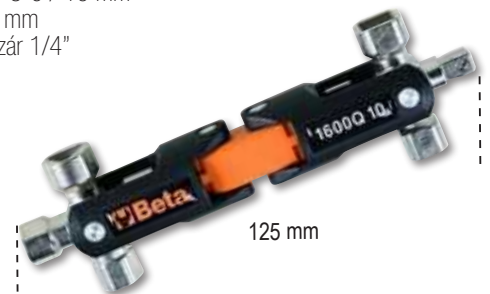

125 mm



**1134S**

011340030

Racsnis kábelvágó a nagyobb vágóerőért és kisebb erőfeszítésért

52.261 Ft bruttó  
**41.150 Ft+áfa**

- Barnított, csúszásmentes PVC markolat
- A reduktornak köszönhetően egy kézzel is nagy erő fejthető ki



L mm	mm	mm <sup>2</sup>
255	32	400



**NEW**

**1134B**

011340050

Racsnis kábelvágó a nagyobb vágóerőért és kisebb erőfeszítésért

72.898 Ft bruttó  
**57.400 Ft+áfa**

- Barnított, csúszásmentes PVC markolat
- A reduktornak köszönhetően egy kézzel is nagy erő fejthető ki



L mm	mm	mm <sup>2</sup>
275	53	500



**NEW**

**NEW**

**AZ IDEÁLIS KÉSZLET VILLANYSZERELŐK SZÁMÁRA**

**1233MQF/D4-FX**

4 darabos slim csavarhúzókészlet, 1128FX műszerész ollóval

012330905

28.512 Ft bruttó  
**22.450 Ft+áfa**

• **1233MQF/D4**

4 darabos slim  
1234MQF/LP 4x100-5,5x125 mm  
1232MQF PH1x75-PH2x100 mm

• **1128FX**

Műszerész olló, egyenes rozsdamentes acél él, mikrofogazattal, kábelvágó és krimpelő kábelsarukhoz és csövekhez



## 1233MQF/D6

### 6 darabos csavarhúzó készlet

1234MQF/LP ● 3x100-4x100-5,5x125 mm  
1232MQF ⊕ PH0x60-PH1x75-PH2x100 mm

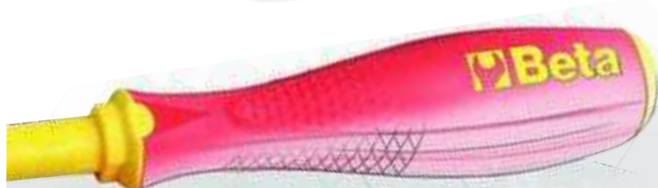

A csavarhúzó három funkcionális területtel rendelkezik: egy hatlapú precíziós területtel a pontos irányításhoz, egy texturált kör alakú gyors területtel a gyors forgatáshoz és a 1273MQ sorozathoz képest 25%-kal kisebb átmérővel, valamint egy háromszög alakú szorító területtel a nagyobb erő kifejtéséhez.

EN 60900



△ 1000 V

012330606

25.133 Ft bruttó  
19.790 Ft+áfa

**NEW**

## 1273MQ/D6

### 6 darabos slim csavarhúzó készlet

1274MQ ● 3x100-4x100-5,5x125 mm  
1272MQ ⊕ PH0x60-PH1x80-PH2x100 mm



EN 60900



△ 1000 V

012730851

25.845 Ft bruttó  
20.350 Ft+áfa

## 1128MQ

Műszerészolló, rozsdamentes acél él, mikrofogazattal

011280101

18.479 Ft bruttó  
14.550 Ft+áfa

△ 1000 V

IEC 60900



## 1169MQ/D2

1 db kombinált fogóból és 1 db oldalcsípőfogóból álló készlet

011690152

35.370 Ft bruttó  
27.850 Ft+áfa



1150MQ 180 mm

1082MQ  
160 mm

△ 1000 V

EN 60900



## 920MQ/C16

9 db hatlapú dugókulcs, 3 db imbusz-dugókulcs külső négyszöggel és 4 db tartozék

5,2 kg

009200917

299.085 Ft bruttó  
235.500 Ft+áfa

	920MQ/A	○ 8-10-12-13-14-17-19-22-24 mm
	920MQ/21	135 mm
	920MQ/22	264 mm
	920MQ/55A	
	920MQ/T	
	920MQ/PE	○ 5-6-8 mm

1/2"



16x

△ 1000 V

IEC 60900



420x280x60 mm

**AUTOKLÁVBAN 121 °C-ON STERILIZÁLHATÓ**

**C04TSS/7**

**7 fiókos szerszámkocsi teljesen rozsdamentes acélból Nem hagynak nyomot a kerekek**

- Négy acélmagvas kerék, Ø 125 mm: 2 rögzített, és 2 elforgatható, fékkel
- Első központi zár;
- Teljesen rozsdamentes acél szerkezet
- Rozsdamentes acél kerekek, tartóelemek, görgők, fiókbelső és azokhoz tartozó vezetősínek
- Alumínium fiókfogantyúk

**NEM HAGYNAK NYOMOT A KEREKEK**

935 mm  
470 mm  
680 mm



63 kg 024003077

913.765 Ft bruttó  
**719.500 Ft+áfa**

n°	Max	Max
6	83 mm	25 kg
1	170 mm	30 kg

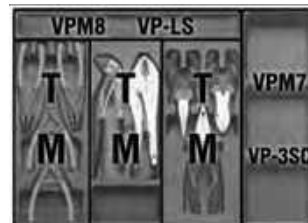
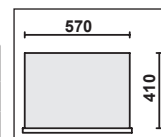

**C20TSS**

**Ötrekeszes szerszám láda, AISI 304 rozsdamentes acélból, üres**

A C20TSS láda kritikus környezetekben használható, azaz olyan zónákban és területeken, ahol a legkisebb szennyezési szint sem engedélyezett, ellenáll a rozsdának és a fontosabb savaknak és autoklávban 121 °C-on sterilizálható.

450x200x210 mm



4 kg 021203001

101.981 Ft bruttó  
**80.300 Ft+áfa**

**42INOX/SC8**

**8 darabos csillag-villáskulcs készlet, nemesacélból, kompakt tartóval**

8-10-11-12-13  
14-15-17-19 mm

000420388

67.056 Ft bruttó  
**52.800 Ft+áfa**

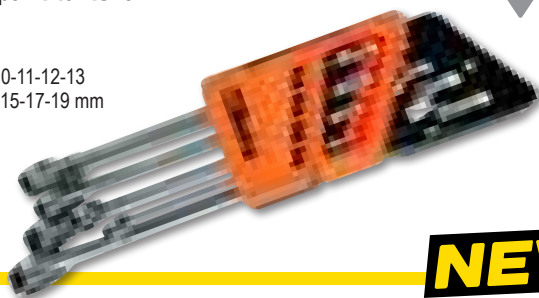

**NEW**

**96TINOX/S8**

**8 darabos T-szárú imbuszkulcs készlet, markolattal, nemesacélból**

Ø 2,5-3-4-5-6-7-8-10 mm

000961954

48.374 Ft bruttó  
**38.090 Ft+áfa**

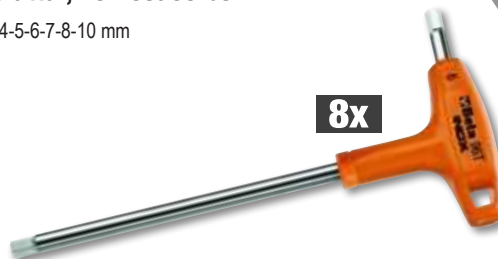

**1203INOX/D8**

**8 darabos csavarhúzó készlet, nemesacél**

1290INOX 2,5x50-3x75-4x100-5,5x150-6,5x150 mm  
1292INOX PH0x60-PH1x80-PH2x100 mm



012030408

28.512 Ft bruttó  
**22.450 Ft+áfa**



**Beta** evox

**NEW**

## 9710

### LUBRIBETA

#### 7-in-1 többcélú oldó-kenőanyag

1. Oldás: oldja a rozsdát az anyákon, csavarokon és forgóalkatrészekon
2. Kenés: igénybevételnek kitett mechanikus alkatrészekre ajánlott
3. Tisztítás, zsírtalanítás: eltávolítja a zsírt és olajat a fém felületekről
4. Korrozóvédelem: időjárás okozta korrozíótól védő filmréteget képez a felületen
5. Villamos érintkezések dezoxidálása: helyreállítja az érintkezést és megelőzi a rövidzárlatot
6. Vízállóság: minden felületről eltávolítja a vizet és nedvességet
7. Fagyálló: nagy mértékben ellenáll az alacsony hőmérsékletnek (-40 °C-ig)



		Ft
9710 (1)	097100040	
9710 (2)	097101040	3.493 Ft bruttó <b>2.750 Ft+áfa</b>

## 9752

### ZINC 98%

#### Tiszta horgany

Kiváló fedést biztosító cink spray. Ideális vas alkatrészek galvanizálására, hegesztési varratok, anyacsavarok, csavarok és az időjárásnak kitett részek kozmetikázására. Különösen oxidáció- és kopásálló. Jól tapadó, nagyon világos, a tűzi horganyzáséhoz hasonló elasztikus réteget képez a kezelt felületen. Festhető. Záróvédelemként is ideális. Cseppmentes..

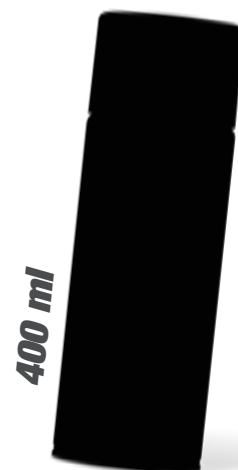

		Ft
9752 (1)	097520040	
9752 (2)	097521040	3.289 Ft bruttó <b>2.590 Ft+áfa</b>

## 9841R

### RED SEAL

#### Piros ecetsavas szilikon tömítő

- Tartós rugalmas tömítés
- Tömítőgyűrű helyett
- Az adagolóval könnyen (egy rétegben), pontosan és egyenletesen vihető fel a termék
- A légköri nedvességgel reakcióba lépve polimerizálódva rugalmas és tartós tömítést hoz létre

Ideális kemenceajtók, lemezek, fűtési rendszerek, kimenetek, termosztátok, szivattyúk, fűtőcsövek, a motor nagy nyomásnak nem kitett részeinek, valamint magas hőmérséklettel szembeni ellenállást igénylő alkalmazások tömítésére.

**AKÁR 300 °C-IG  
HŐÁLLÓ**

098410020

8.382 Ft bruttó  
**6.600 Ft+áfa**



## 9841N

### BLACK SEAL

#### Fekete ecetsavas szilikon tömítő

- Tartós rugalmas tömítés
- Tömítőgyűrű helyett
- Az adagolóval könnyen (egy rétegben), pontosan és egyenletesen vihető fel a termék
- A légköri nedvességgel reakcióba lépve polimerizálódva rugalmas és tartós tömítést hoz létre

Ideális olajteknők, olajpumpák, házak, sebességváltók, a motor nagy nyomásnak nem kitett részeinek, valamint magas hőmérséklettel szembeni ellenállást igénylő alkalmazások tömítésére

**AKÁR 240 °C-IG  
HŐÁLLÓ**

098410120

8.954 Ft bruttó  
**7.050 Ft+áfa**



## 1749AC

#### Magasnyomású kinyomópisztoly

017490005

14.211 Ft bruttó  
**11.190 Ft+áfa**



## 1749A

#### Alumínium kinyomópisztoly, profi modell

017490010

16.116 Ft bruttó  
**12.690 Ft+áfa**



# A KÁBELDOBOK GENERÁCIÓJA

Mindegyik kábeldob 180°-ban elforgatható fali konzolt, valamint a fali tartóra való gyors rögzítést és leszerelést biztosító kiegészítő konzolt tartalmaz



## KÁBELDOB

- Dobon kívüli kábel hossza: 1 m
- A reteszelő mechanizmus kikapcsolható, így a kábel folyamatos visszahúzását teszi lehetővé
- Feltekert kábel hossza: 15 m

180°

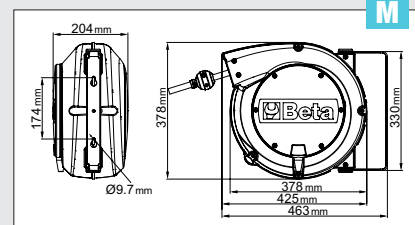
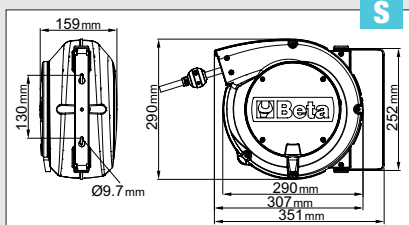

### 1842 15-H05/LED

018420821

LED lámpával szerelt automata kábeldob, 100-240 Vac

- 230/12V biztonsági transzformátorral
- H05VV-F 2x1,0 mm<sup>2</sup> kábel

105.156 Ft bruttó  
82.800 Ft+áfa

S

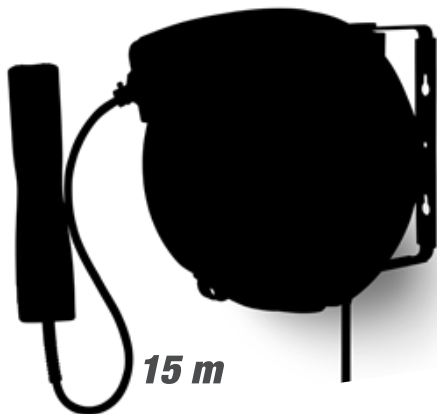

15 m

### 1845 15-H07

018450367

Automata kábeldob 3Gx2,5 mm<sup>2</sup> kábel

- 3Gx2,5 mm<sup>2</sup> kábel
- Hővédő kapcsolóval
- Max. teljesítmény (felcsévéelve): 2000W (230V-20°C)
- Max. teljesítmény (kiengedve): 3000W (230V-20°C)

M



15 m

### 1844 15-H05

Automata kábeldob 3Gx1,5 mm<sup>2</sup> kábel

- 3Gx1,5 mm<sup>2</sup> kábel
- Hővédő kapcsolóval
- Max. teljesítmény (felcsévéelve): 1500W (230V-20°C)
- Max. teljesítmény (kiengedve): 2500W (230V-20°C)

S



15 m

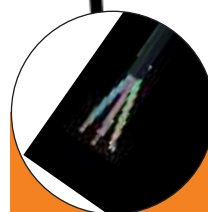

1844 15-H05

Automata kábeldob kábel

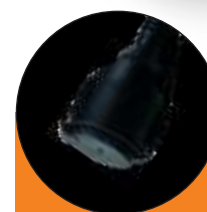

1844 15-H05/SCK

Automata kábeldob kábel és SCHUKO csatlakozóval



1844 15-H05/3SCK

Automata kábeldob 3 db SCHUKO csatlakozóval

		Ft
1844 15-H05	018440315	69.215 Ft bruttó 54.500 Ft+áfa
1844 15-H05/SCK	018440316	72.898 Ft bruttó 57.400 Ft+áfa
1844 15-H05/3SCK	018440319	75.057 Ft bruttó 59.100 Ft+áfa

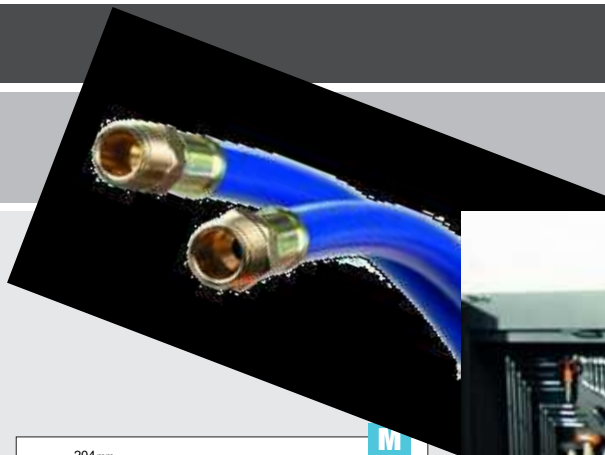

## TÖMLŐDOB

- Max. üzemi nyomás: 15 bar
- Fonott poliuretán tömlő
- Üzemi hőmérséklet tartomány víz esetén: -5 °C / +50 °C

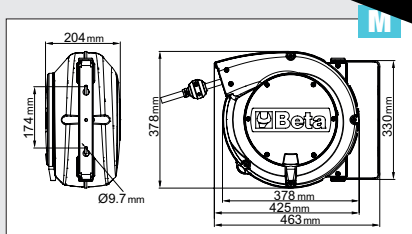
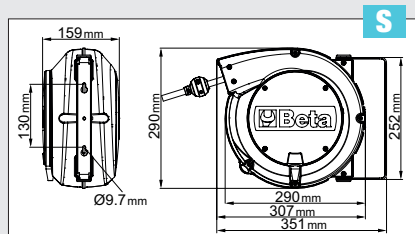

### 1900S 8X10

Automata rugós tömlődob  
8x12 mm-es tömlővel

- Tömlő hossza 10 m

019000080  
46.469 Ft bruttó  
36.590 Ft+áfa



### 1900M 8X15

Automata rugós tömlődob  
8x12 mm-es tömlővel

- Tömlő hossza 15 m

019000085  
63.373 Ft bruttó  
49.900 Ft+áfa



### 1900M 10X15

Automata rugós tömlődob  
10x14 mm-es tömlővel

- Tömlő hossza 15 m

019000115  
69.215 Ft bruttó  
54.500 Ft+áfa



### 1900M 12X15

Automata rugós tömlődob  
12x16 mm-es tömlővel

- Tömlő hossza 15 m

019000125  
92.456 Ft bruttó  
72.800 Ft+áfa

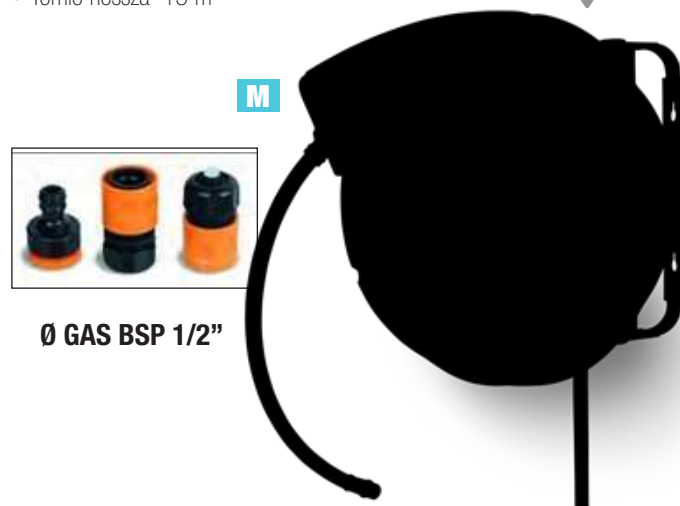

### 1547/C6

#### Csapágylehúzó

Golyóscsapágy:  
1547/1  
6011-6014, 6206-6211, 6303-6308,  
6403-6405

1547/2  
6004-6010, 6200-6205, 6300-6304

- Gyorsabb és biztonságosabb



420x185x60 mm

3 kg 015470006

100.965 Ft bruttó  
79.500 Ft+áfa



### 1545/C5M

#### Belső csapágylehúzó készlet - 1542/1 ellentartó, 5 darab 1544 típusú belső le húzóval, fémdobozban

2,4 kg 015450011

198.755 Ft bruttó  
156.500 Ft+áfa



265x180x45 mm

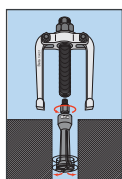

	A mm	C mm
1544/1	9+12	0,80
1544/2	13+17	1,15
1544/3	16+21	1,70
1544/4	20+25	1,65
1544/5	25+30	2,00



### 1430/S5

#### 5 darabos törtcsavar kiszedő készlet edzett acélból, tokban

014300105

9.525 Ft bruttó  
7.500 Ft+áfa

M3-M18  
1430/1-1430/2-1430/3  
1430/4-1430/5



110x150x40 mm

### 1500N

#### Kétkörmos univerzális csapágylehúzó

	A min+max mm	L mm	L1 mm	mm	A1 mm		Ft
1500N/0	18+65	70	100	15	110	015000600	27.496 Ft bruttó <b>21.650 Ft+áfa</b>
1500N/1	23+70	100	130	17	130	015000601	28.816 Ft bruttó <b>22.690 Ft+áfa</b>
1500N/2	23+100	100	130	17	160	015000602	31.179 Ft bruttó <b>24.550 Ft+áfa</b>
1500N/3	35+140	150	190	20	230	015000603	52.261 Ft bruttó <b>41.150 Ft+áfa</b>
1500N/4	35+190	150	190	20	280	015000604	55.499 Ft bruttó <b>43.700 Ft+áfa</b>
1500N/5	43+250	205	295	27	360	015000605	105.156 Ft bruttó <b>82.800 Ft+áfa</b>
1500N/6	43+320	205	295	27	430	015000606	115.697 Ft bruttó <b>91.100 Ft+áfa</b>

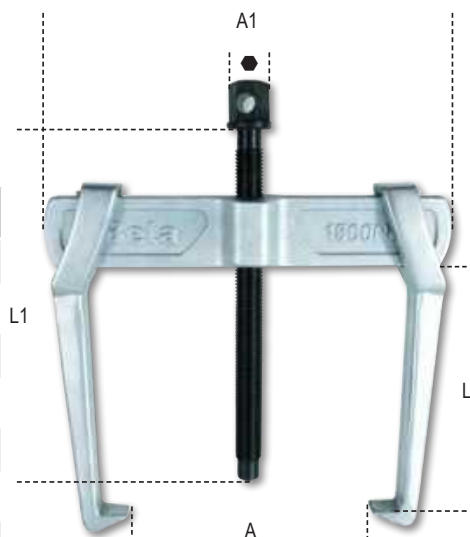

## 1852R1750/N

5 kg

018520176

### Hordozható indukciós hevítő készülék

- Gyors anya és csavar kioldás
- Maximális biztonság nyílt láng használata nélkül

#### MŰSZAKI ADATOK:

- Bemeneti feszültség: 230V AC, 50/60 Hz
- Bemeneti áramerősség: max. 7,5A
- Teljesítmény: max. 1,75 kW

#### Előnyök:

1. Időtakarékos: gyors és nagy pontosságú melegítés
2. Tűzvédelem: nem hoz létre lángot, maximális biztonság a kezelő számára
3. Praktikus: egy kézzel használható, és a fűtőtekercsek könnyen cserélhetők

#### FELHASZNÁLÁSI TERÜLETEK

- Autóipar
- Ipari karbantartás
- Repülőgépipar
- Hajóipar
- Olajfinomítók



480x370x130 mm

### ÚJ HŰTŐCSŐ HOZZÁADVA A KÉSZLETHEZ

listaár: 55.850 Ft

522.605 Ft bruttó  
411.500 Ft+áfa



Egy Tekercs	
Két homlokzati tekercs 19 és 26 mm átmérővel anyák kioldásához	
Egy lapos fűtőtekercs felületek melegítéséhez	
Egy 800 mm hosszú rugalmas fűtőtekercs	

**NEW**

## 1852RL3700

11,5 kg

018520370

### Hordozható indukciós hevítő készülék, 3,7 kW, hűtőfolyadékkal

A folyadékűtésű hordozható indukciós hevítő készülék ideális megoldás ferromágneses és vezetőképes anyagok gyors, hatékony felmelegítésére. A 2 méter hosszú induktor figyelemre méltó sokoldalúságot eredményez, a különböző munkai igényekhez alkalmazkodva.

#### Előnyök:

- Idő megtakarítás: gyors és nagy pontosságú melegítés
- Tűzvédelem: nem hoz létre lángot, maximális biztonság a kezelő számára
- Praktikus: egy kézzel használható, és a fűtőtekercsek könnyen cserélhetők

#### Műszaki adatok:

- Bemeneti feszültség: U1 230 V 50/60 Hz
- Bemeneti áramerősség: I1 16 A
- Maximális teljesítmény: P2max 2400 W

240 mm  
200 mm  
440 mm



1.510.665 Ft bruttó  
1.189.500 Ft+áfa

#### Alkalmazási területek:

- Autóipar
- Szerelőműhelyek/autószerelés
- Vasút és hajóipar
- Fűtés- és csőszerelés
- Általános karbantartás

**NEW**

## 961N

009610030

### Elektronikus videószkóp hajlékony, elforgatható szondával

- 5" TFT LCD kijelző
- SD kártyával bővíthető
- Videó- és képrögzítés
- 4 LED
- USB csatlakozó (beépített akkumulátor)
- Elforgatható szonda
- Nagy felbontás

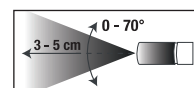
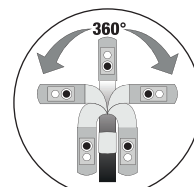

167.005 Ft bruttó  
131.500 Ft+áfa



1895

Ultrahangos mosóberendezés

- A folyadék fűtésével és az ultrahang alkalmazásával lehetővé teszi az alkatrészek, és általában a fém munkadarabok hatékony tisztítását (befecskendezők, karburátorok, szelepek, stb...)
- Digitális kijelző a mosási hőmérséklet és idő beállításával
- Az alaposabb tisztítás érdekében adjon hozzá egyedi, ultrahangos tálakhoz ajánlott habzásmentes mosóoldatot
- A gáztalanító funkció meggyorsítja a levegő eltávolítását a mosótál teljes térfogatán belül, növelve ezzel az ultrahang hatékonyságát

	1895 6	1895 13	1895 27	1895 157
Mosótál térfogat	6 l	13 l	27 l	157 l
Üritő csap	✓	✓	✓	✓
Teljesítmény	150 Watt	300 Watt	500 Watt	2160 Watt
Fűtésteljesítmény	300 Watt	400 Watt	500 Watt	5000 Watt
Hőmérséklet szabályozás	0+80 °C	0+80 °C	0+80 °C	30+110 °C
Mosási idő szabályozás	0-99 perc	0-99 perc	0-99 perc	0-59 perc
Frekvencia	40 kHz	40 kHz	40 kHz	28 kHz - 40 kHz
Tápfeszültség	220/230V	220/230V	220/230V	220/380V
Méret	330x180x310 mm	350x325x320 mm	530x330x380 mm	840x640x750 mm
Tartály mérete	300x155x150 mm	325x235x145 mm	500x300x200 mm	700x500x450 mm



		Ft
<b>1895 6</b>	018950060	261.493 Ft bruttó <b>205.900 Ft+áfa</b>
<b>1895 13</b>	018950130	401.193 Ft bruttó <b>315.900 Ft+áfa</b>
<b>1895 27</b>	018950270	565.023 Ft bruttó <b>444.900 Ft+áfa</b>

**1895 157** 018950357 2.396.363 Ft bruttó **1.886.900 Ft+áfa**

1898/C

Kerekes permetező 25 literes tartállyal



018980940  
94.615 Ft bruttó  
**74.500 Ft+áfa**

Számos iparágban és területen alkalmazható: repülőipar, mezőgazdaság, autóipar, takarítás, építkezés és útépités, vegyipar, gyáripar, bányászat, tartálykocsik és ipari járművek, hajóépítés és vasúti szállítás

- Kettős funkció: permetezés és habképzés
- Festett acéltartály
- Rozsdamentes acél fúvóka
- Csavarodásmentes tömlő
- Tartálynyomásmérő
- Tartály szintjelző



1889N

Acél hordótartó 2 db 200 literes hordó szállítására és raktározására

018890220  
210.693 Ft bruttó  
**165.900 Ft+áfa**

- Könnyen mozgatható villástargoncával vagy raklapemelővel
- Nem rakatolható
- Epoxi porbevonattal melegen lakkozva a fokozott vegyszerállóság érdekében



330 mm  
740 mm  
1210 mm



# 3027N HIDRAULIKUS PRÉS MOZGÓ DUGATTYÚVAL



Hidraulikus asztali  
prés mozgó  
dugattyúval

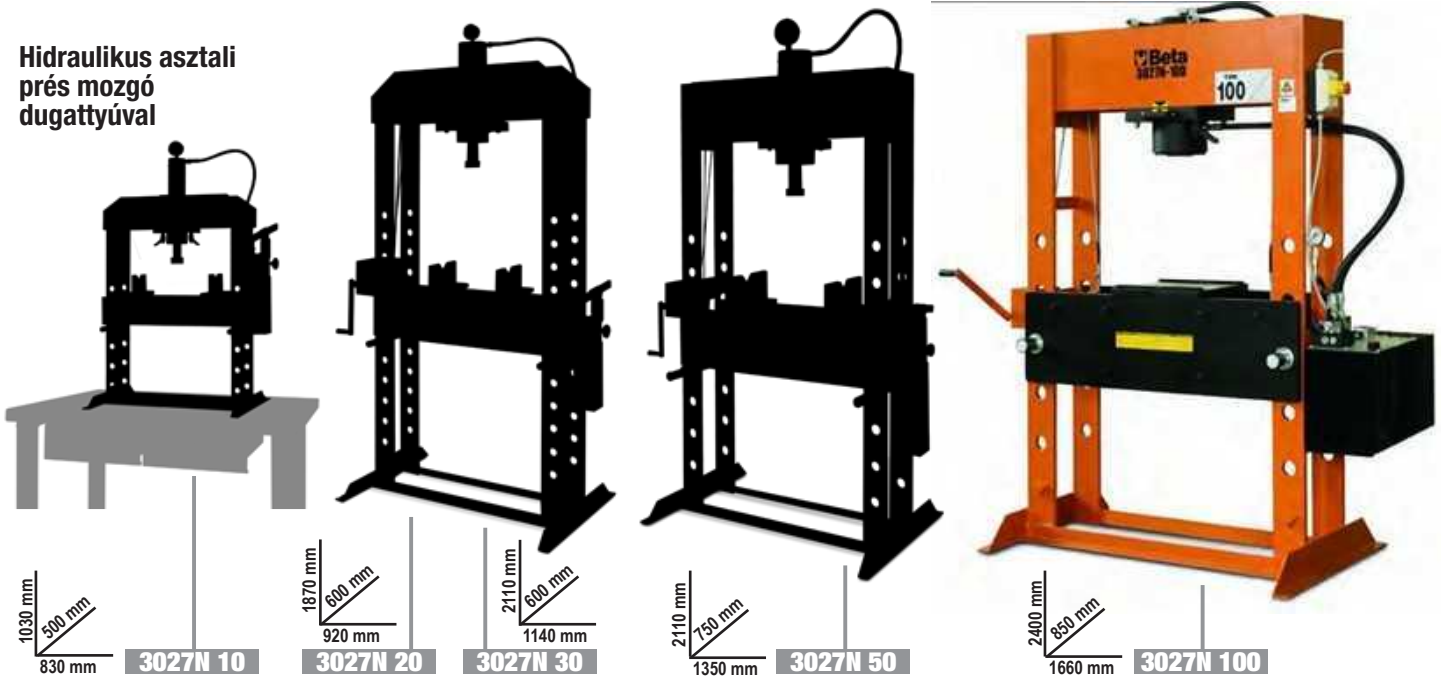

	kg		Ft		3027N 10	3027N 20	3027N 30	3027N 50	3027N 100
<b>3027N 10</b>	100	030270101	600.075 Ft bruttó <b>472.500 Ft+áfa</b>	Legnagyobb nyomóerő	10 t	20 t	30 t	50 t	100 t
<b>3027N 20</b>	130	030270102	779.653 Ft bruttó <b>613.900 Ft+áfa</b>	2 sebességes kézi szivattyú	✓	✓	✓	✓	X
<b>3027N 30</b>	230	030270103	1.378.585 Ft bruttó <b>1.085.500 Ft+áfa</b>	Mozgó dugattyú	✓	✓	✓	✓	✓
<b>3027N 50</b>	350	030270105	2.091.563 Ft bruttó <b>1.646.900 Ft+áfa</b>	Hidraulikus biztonsági reteszelés túlterhelés esetén	✓	✓	✓	✓	✓
<b>3027N 100</b>	1100	030270110	5.980.430 Ft bruttó <b>4.709.000 Ft+áfa</b>	Nyomásmérő	✓	✓	✓	✓	✓
				V prizma készlet	✓	✓	✓	✓	✓
				Csőrlő	X	X	✓	✓	✓

## 3025N 1,0

99 kg 030250110

Hidraulikus daru kettős  
hatású pumpával

- Maximális teherbírás: 1 t
- 4 pozícióba állítható teherkar: 300-600-800-1000 kg
- UL-biztonsági szeleppel és krómzott dugattyúval
- Szabályozott visszaeresztési sebesség
- Nylon kerekek
- Maximális emelési magasság: 2420 mm



692.150 Ft bruttó  
**545.000 Ft+áfa**

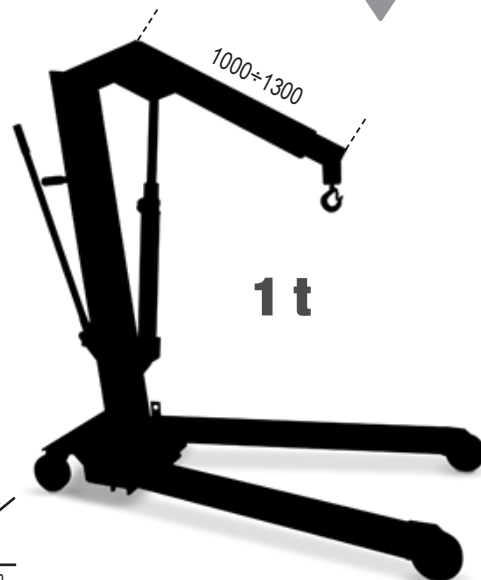

## 3025N/PF

030250111

Hordóemelő

- A tartósan megbízható teljesítményt robusztus tartócsapok biztosítják
- A hosszú pófák biztonságos, stabil fogást biztosítanak a különböző hordókon

172.085 Ft bruttó  
**135.500 Ft+áfa**





Emelőheveder (kétrétegű)

**8150**

1 t lila emelőheveder kétrétegű, lapos szalag, erősített karikákkal, nagy ellenállású poliszter (PES) EN 1492-1

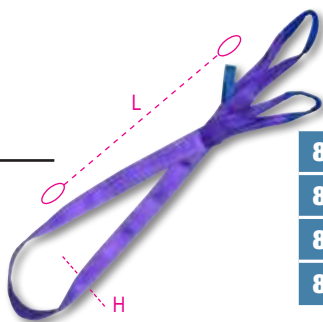

	L m	H mm		Ft
<b>8150 1-T1</b>	1	30	081500010	2.400 Ft bruttó <b>1.890 Ft+áfa</b>
<b>8150 2-T1</b>	2	30	081500020	2.908 Ft bruttó <b>2.290 Ft+áfa</b>
<b>8150 3-T1</b>	3	30	081500030	4.064 Ft bruttó <b>3.200 Ft+áfa</b>
<b>8150 4-T1</b>	4	30	081500040	5.271 Ft bruttó <b>4.150 Ft+áfa</b>

**8153**

2 t zöld emelőheveder kétrétegű, lapos szalag, erősített karikákkal, nagy ellenállású poliszter (PES) EN 1492-1

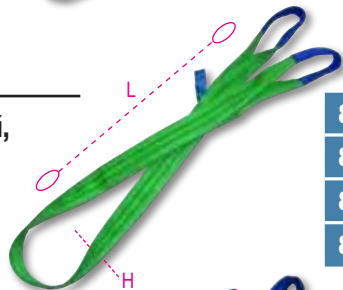

	L m	H mm		Ft
<b>8153 1-T2</b>	1	60	081530010	3.493 Ft bruttó <b>2.750 Ft+áfa</b>
<b>8153 2-T2</b>	2	60	081530020	5.271 Ft bruttó <b>4.150 Ft+áfa</b>
<b>8153 3-T2</b>	3	60	081530030	6.858 Ft bruttó <b>5.400 Ft+áfa</b>
<b>8153 4-T2</b>	4	60	081530040	8.954 Ft bruttó <b>7.050 Ft+áfa</b>

**8156**

3 t sárga emelőheveder kétrétegű, lapos szalag, erősített karikákkal, nagy ellenállású poliszter (PES) EN 1492-1

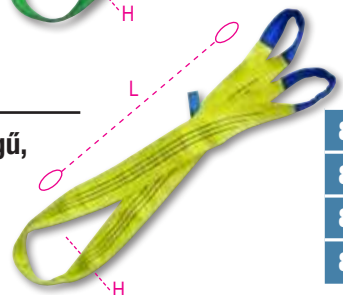

	L m	H mm		Ft
<b>8156 2-T3</b>	2	90	081560020	7.684 Ft bruttó <b>6.050 Ft+áfa</b>
<b>8156 3-T3</b>	3	90	081560030	11.113 Ft bruttó <b>8.750 Ft+áfa</b>
<b>8156 4-T3</b>	4	90	081560040	13.462 Ft bruttó <b>10.600 Ft+áfa</b>
<b>8156 6-T3</b>	6	90	081560060	18.479 Ft bruttó <b>14.550 Ft+áfa</b>

**8181 6/B4**

4 darab 8181 racsnis rögzítőheveder táskában, 6 m nagy szakítószilárdságú poliszter szalag, egyhorgos



L m	LC kg
6	1000



EN 12195-2

**081810916**

23.241 Ft bruttó **18.300 Ft+áfa**

**8182 8,5/B2**

2 darab 8182 racsnis rögzítőheveder táskában, 8,5 m nagy szakítószilárdságú poliszter szalag, egyhorgos

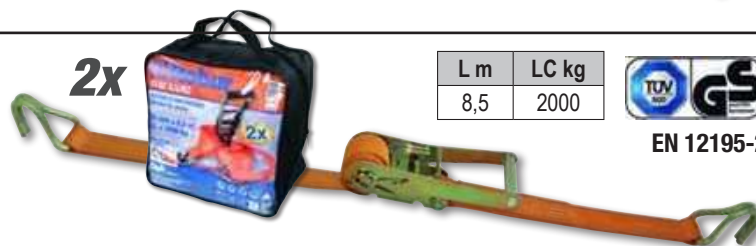

L m	LC kg
8,5	2000



EN 12195-2

**081821885**

20.384 Ft bruttó **16.050 Ft+áfa**

**8190**

**Kéthorgos racsnis teherkötöző 8. biztonsági fokozatú**

Acéllánc teherrögzítő nehéz rakományok rögzítésére. Egyetlen felületű rakományokhoz ideális. A poliszter hevederekhez képest kevesebb kötözőre van szükség. EN 1677 szabványnak megfelelő kiegészítők (8. biztonsági fokozat)

MŰSZAKI ADATOK

- Min. biztonsági koefficiens: 2
  - Hőkezelés: díjazás ellenében
  - Termékspecifikáció
- RENDELKEZÉSRE ÁLLÓ TANÚSÍTVÁNYOK
- Termékleírás
  - Vizsgálati jelentés 2.2 UNI EN10204
  - Ellenőrzési tanúsítvány 3.1 UNI EN10204

EN12195/3



**NEW**

	Ø mm	LC daN	Ø mm	LC daN		Ft
<b>8190 8</b>	8	4000	X	X	081900008	17.463 Ft bruttó <b>13.750 Ft+áfa</b>
<b>8190 10</b>	10	6300	8	4000	081900010	26.149 Ft bruttó <b>20.590 Ft+áfa</b>

# LÁNCOS RÖGZÍTŐ EMELŐHEVEDEREK



- Biztonsági együtttható: 4
- Emelőlánc azonosító

- Megfelelőségi nyilatkozat
- Műszaki termékspecifikáció

## 2 KAROS



WLL ton	L m	Ø	biztonsági fok	KÖZELÍTŐ horog	KÖZELÍTŐ horog Ft	ÖNZÁRÓ horog	ÖNZÁRÓ horog Ft
1,6	1	6	G8	080970001	43.625 Ft bruttó <b>34.350 Ft+áfa</b>	080970201	53.912 Ft bruttó <b>42.450 Ft+áfa</b>
1,6	2	6	G8	080970002	51.753 Ft bruttó <b>40.750 Ft+áfa</b>	080970202	62.357 Ft bruttó <b>49.100 Ft+áfa</b>
1,6	3	6	G8	080970003	64.516 Ft bruttó <b>50.800 Ft+áfa</b>	080970203	75.565 Ft bruttó <b>59.500 Ft+áfa</b>
1,6	4	6	G8	080970004	76.581 Ft bruttó <b>60.300 Ft+áfa</b>	080970204	89.281 Ft bruttó <b>70.300 Ft+áfa</b>
<b>NEW</b> 2	1	6	G10	080971001	57.087 Ft bruttó <b>44.950 Ft+áfa</b>	080971201	70.231 Ft bruttó <b>55.300 Ft+áfa</b>
<b>NEW</b> 2	2	6	G10	080971002	68.199 Ft bruttó <b>53.700 Ft+áfa</b>	080971202	81.407 Ft bruttó <b>64.100 Ft+áfa</b>
<b>NEW</b> 2	3	6	G10	080971003	85.090 Ft bruttó <b>67.000 Ft+áfa</b>	080971203	98.298 Ft bruttó <b>77.400 Ft+áfa</b>
<b>NEW</b> 2	4	6	G10	080971004	100.330 Ft bruttó <b>79.000 Ft+áfa</b>	080971204	115.697 Ft bruttó <b>91.100 Ft+áfa</b>
<b>NEW</b> 3,5	1	8	G10	080971041	74.549 Ft bruttó <b>58.700 Ft+áfa</b>	080971241	91.948 Ft bruttó <b>72.400 Ft+áfa</b>
<b>NEW</b> 3,5	2	8	G10	080971042	96.139 Ft bruttó <b>75.700 Ft+áfa</b>	080971242	112.776 Ft bruttó <b>88.800 Ft+áfa</b>
<b>NEW</b> 3,5	3	8	G10	080971043	118.872 Ft bruttó <b>93.600 Ft+áfa</b>	080971243	137.033 Ft bruttó <b>107.900 Ft+áfa</b>
<b>NEW</b> 3,5	4	8	G10	080971044	142.113 Ft bruttó <b>111.900 Ft+áfa</b>	080971244	158.115 Ft bruttó <b>124.500 Ft+áfa</b>
4,25	1	10	G8	080970051	87.122 Ft bruttó <b>68.600 Ft+áfa</b>	080970251	105.156 Ft bruttó <b>82.800 Ft+áfa</b>
4,25	2	10	G8	080970052	110.363 Ft bruttó <b>86.900 Ft+áfa</b>	080970252	131.953 Ft bruttó <b>103.900 Ft+áfa</b>
4,25	3	10	G8	080970053	134.493 Ft bruttó <b>105.900 Ft+áfa</b>	080970253	153.035 Ft bruttó <b>120.500 Ft+áfa</b>
4,25	4	10	G8	080970054	161.163 Ft bruttó <b>126.900 Ft+áfa</b>	080970254	184.785 Ft bruttó <b>145.500 Ft+áfa</b>

A képek illusztrációk. Kérjük, olvassa el az adattáblát.

## 4 KAROS



WLL ton	L m	Ø	biztonsági fok	KÖZELÍTŐ horog	KÖZELÍTŐ horog Ft	ÖNZÁRÓ horog	ÖNZÁRÓ horog Ft
2,36	1	6	G8	080980001	90.932 Ft bruttó <b>71.600 Ft+áfa</b>	080980201	110.363 Ft bruttó <b>86.900 Ft+áfa</b>
2,36	2	6	G8	080980002	110.363 Ft bruttó <b>86.900 Ft+áfa</b>	080980202	134.493 Ft bruttó <b>105.900 Ft+áfa</b>
2,36	3	6	G8	080980003	131.953 Ft bruttó <b>103.900 Ft+áfa</b>	080980203	153.035 Ft bruttó <b>120.500 Ft+áfa</b>
2,36	4	6	G8	080980004	153.035 Ft bruttó <b>120.500 Ft+áfa</b>	080980204	177.165 Ft bruttó <b>139.500 Ft+áfa</b>
<b>NEW</b> 3	1	6	G10	080981001	115.697 Ft bruttó <b>91.100 Ft+áfa</b>	080981201	142.113 Ft bruttó <b>111.900 Ft+áfa</b>
<b>NEW</b> 3	2	6	G10	080981002	142.113 Ft bruttó <b>111.900 Ft+áfa</b>	080981202	173.863 Ft bruttó <b>136.900 Ft+áfa</b>
<b>NEW</b> 3	3	6	G10	080981003	168.783 Ft bruttó <b>132.900 Ft+áfa</b>	080981203	195.580 Ft bruttó <b>154.000 Ft+áfa</b>
<b>NEW</b> 3	4	6	G10	080981004	198.755 Ft bruttó <b>156.500 Ft+áfa</b>	080981204	229.743 Ft bruttó <b>180.900 Ft+áfa</b>
4,25	1	8	G8	080980041	118.872 Ft bruttó <b>93.600 Ft+áfa</b>	080980241	151.003 Ft bruttó <b>118.900 Ft+áfa</b>
4,25	2	8	G8	080980042	147.193 Ft bruttó <b>115.900 Ft+áfa</b>	080980242	177.165 Ft bruttó <b>139.500 Ft+áfa</b>
4,25	3	8	G8	080980043	182.753 Ft bruttó <b>143.900 Ft+áfa</b>	080980243	210.693 Ft bruttó <b>165.900 Ft+áfa</b>
4,25	4	8	G8	080980044	221.615 Ft bruttó <b>174.500 Ft+áfa</b>	080980244	248.920 Ft bruttó <b>196.000 Ft+áfa</b>
<b>NEW</b> 5,3	1	8	G10	080981041	153.035 Ft bruttó <b>120.500 Ft+áfa</b>	080981241	195.453 Ft bruttó <b>153.900 Ft+áfa</b>
<b>NEW</b> 5,3	2	8	G10	080981042	195.453 Ft bruttó <b>153.900 Ft+áfa</b>	080981242	229.743 Ft bruttó <b>180.900 Ft+áfa</b>
<b>NEW</b> 5,3	3	8	G10	080981043	237.363 Ft bruttó <b>186.900 Ft+áfa</b>	080981243	272.415 Ft bruttó <b>214.500 Ft+áfa</b>
<b>NEW</b> 5,3	4	8	G10	080981044	290.195 Ft bruttó <b>228.500 Ft+áfa</b>	080981244	324.993 Ft bruttó <b>255.900 Ft+áfa</b>

A képek illusztrációk. Kérjük, olvassa el az adattáblát.

**8143**

**Kézi láncos emelő**

- Az EN13157 szabványnak megfelelő, első osztályú anyagokból készült professzionális emelő
- Nehéz terhek gyors és biztonságos emelése

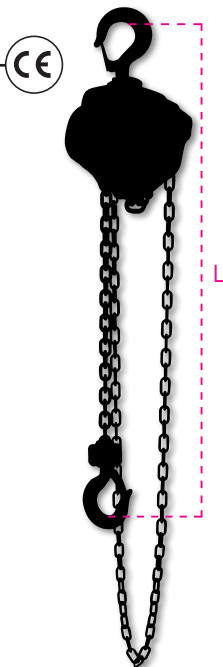

**TÜV TANÚSÍTVÁNY EN 13157**

	WLL t	L m	kg		Ft
<b>8143 0,5T</b>	0,5	3	9,2	081430005	73.914 Ft bruttó <b>58.200 Ft+áfa</b>
<b>8143 1T</b>	1	3	11,7	081430010	86.614 Ft bruttó <b>68.200 Ft+áfa</b>
<b>8143 2T</b>	2	3	19,5	081430020	126.238 Ft bruttó <b>99.400 Ft+áfa</b>
<b>8143 3T</b>	3	3	19,5	081430030	156.083 Ft bruttó <b>122.900 Ft+áfa</b>

**8146**

**Karos láncos emelő**

- Az EN13157 szabványnak megfelelő, könnyen telepíthető és használható professzionális emelő.
- Nehéz terhek gyors és biztonságos emelése, mozgatása és rögzítése.
- Fix ponthoz vagy mobileszközökhöz is rögzíthető.

**TANÚSÍTVÁNYOK**

- Gyártói tanúsítvány
- CE megfelelőségi nyilatkozat
- Vizsgálati jelentés 2.2 UNI EN10204



**TÜV TANÚSÍTVÁNY EN 13157**

	WLL t	L m	kg		Ft
<b>8146 0,75T</b>	0,75	1,5	6,7	081460008	89.281 Ft bruttó <b>70.300 Ft+áfa</b>
<b>8146 1,5T</b>	1,50	1,5	11,2	081460015	126.746 Ft bruttó <b>99.800 Ft+áfa</b>

**8146C**

**Kompakt karos láncos emelő**

	WLL t	L m	kg		Ft
<b>8146C 0,25T</b>	0,25	1,5	2,5	081460002	82.423 Ft bruttó <b>64.900 Ft+áfa</b>

**8145VX**

**Kézi, láncos emelő, kompakt**

**Műszaki adatok:**

- Biztonsági együttható: 4
- Sorozatszámot tartalmazó azonosító címke

**Tanúsítványok:**

- Gyártói tanúsítvány
- CE megfelelőségi nyilatkozat
- Vizsgálati jelentés 2.2 UNI EN10204
- Műszaki termékspecifikáció

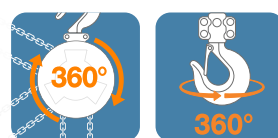

**TÜV TANÚSÍTVÁNY EN 13157**

	WLL kg	L m	kg		Ft
<b>8145VX 125</b>	125	3	2,5	081450001	90.297 Ft bruttó <b>71.100 Ft+áfa</b>
<b>8145VX 500</b>	500	3	4,5	081450005	105.156 Ft bruttó <b>82.800 Ft+áfa</b>

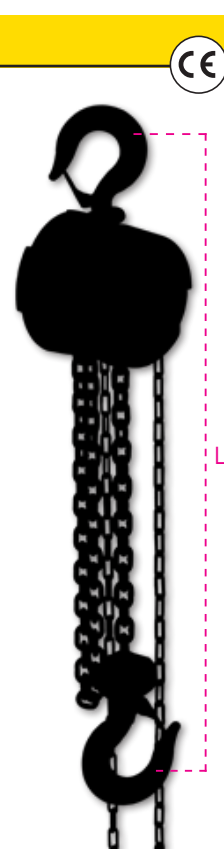

**NEW**

**8149B**

**Emelőlánc táská szövetből, fekete**

	8143 t	8143 L m
8149B 12x35	0,5	3/6
	1	3/6
	1,5	3/6
	2	3/6
8149B 14,5x45	3	3
	3	6
	5	3/6
	10	3



	FxC mm		Ft
<b>8149B 12X35</b>	120x350	081490612	10.478 Ft bruttó <b>8.250 Ft+áfa</b>
<b>8149B 14,5X45</b>	145x450	081490614	12.700 Ft bruttó <b>10.000 Ft+áfa</b>

**NEW**

## 8147S

### Haladómű kézi gerendafogókhoz

**Biztonságos rögzítési pontot hoz létre, így alkalmas csörlők tartógerendákon (pl. INP, IPB, IPE, HEA, HEB) való rögzítésére és vízszintes mozgására.**

Műszaki adatok:

- Biztonsági együttható: 4
- Azonosító címke

Tanúsítványok:

- Gyártói tanúsítvány
- CE Megfelelőségi nyilatkozat
- Vizsgálati jelentés 2.2 UNI EN10204
- Műszaki termékspecifikáció

	WLL t	L Min÷Max mm	ø F mm		Ft
<b>8147S 0,5T</b>	0,5	50÷220	25	081470005	59.182 Ft bruttó <b>46.600 Ft+áfa</b>
<b>8147S 1T</b>	1	58÷220	30	081470010	76.073 Ft bruttó <b>59.900 Ft+áfa</b>
<b>8147S 2T</b>	2	66÷220	40	081470020	96.647 Ft bruttó <b>76.100 Ft+áfa</b>



## 8148

### Kézi csörlő, alumíniumötvözet test, csörlőkarral, drótkötéllal és horoggal szállítva



EN 13155

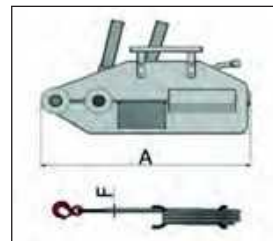

- Biztonsági együttható: 4:1
- Sorozatszám azonosító tábla
- TANÚSÍTVÁNYOK
- Gyártói tanúsítvány
- CE megfelelési nyilatkozat
- Vizsgálati jelentés 2.2 UNI EN10204
- Műszaki termékspecifikáció

	WLL t	L m	A mm	ø f mm		Ft
<b>8148 0,8X20M</b>	0,8	20	426	8,3	081480008	131.445 Ft bruttó <b>103.500 Ft+áfa</b>
<b>8148 1,6X20M</b>	1,6	20	545	11	081480016	203.835 Ft bruttó <b>160.500 Ft+áfa</b>
<b>8148 3,2X20M</b>	3,2	20	660	16	081480032	340.995 Ft bruttó <b>268.500 Ft+áfa</b>

## 8135

### Acéllemez megfogó csuklós fülescsavarral

MŰSZAKI ADATOK

- Biztonsági együttható: 3
- Sorozatszám azonosító tábla

TANÚSÍTVÁNYOK

- Gyártói tanúsítvány
- CE megfelelési nyilatkozat
- Vizsgálati jelentés 2.2 UNI EN10204
- Műszaki termékspecifikáció



EN 13155

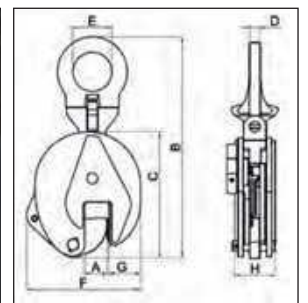

Ne emeljen a maximális terhelhetőség 10%-nál kisebb súlyt.

	max WLL t	A mm	kg		Ft
<b>8135 0,75T</b>	0,75	0-15	2	081350005	45.466 Ft bruttó <b>35.800 Ft+áfa</b>
<b>8135 1,0T</b>	1,0	0-20	5	081350010	62.357 Ft bruttó <b>49.100 Ft+áfa</b>
<b>8135 2,0T</b>	2,0	0-25	8	081350020	91.440 Ft bruttó <b>72.000 Ft+áfa</b>
<b>8135 3,0T</b>	3,0	0-30	15	081350032	155.575 Ft bruttó <b>122.500 Ft+áfa</b>
<b>8135 5,0T</b>	5,0	0-50	23	081350050	219.583 Ft bruttó <b>172.900 Ft+áfa</b>

max WLL (t)	Méretek mm						
	B	C	D	E	F	G	H
0,75	205	125	10	27	105	35	40
1,0	290	170	12	48	145	45	56
2,0	375	205	17	67	175	56	56
3,0	425	237	20	75	215	60	78
5,0	480	262	20	80	232	65	90

## 1927P

**2 kg**
**019270008**

### 12" Irányváltós csavarbehajtó

- Dupla ütőmechanizmus
- Könnyű, kiegyensúlyozott, felhasználóbarát modell
- Egyszerű irányváltás
- 3-fokozatú csavarbehajtás
- Levegőelvezetés a markolaton keresztül
- Rezgéscsillapító markolat

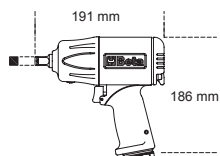
**115.697 Ft bruttó**  
**91.100 Ft+áfa**

### 1750 Nm

Üresjárat fordulatszám	ford./perc	7.500
Ütőmechanizmus		Dupla
Legnagyobb nyomaték	Nm	1750
Csavar/anya méret	Cl 8.8	M24●36 mm
Csavar/anya méret	Cl 12.9	M20●30 mm
Levegőcsatlakozó	GAS	1/4"
Üzemi nyomás	bar	6,2
Levegőcső belső Ø	mm	10
Átlagos levegőfogyasztás	l/min	290

## 1927P/K3

**4 kg**
**019270118**

### Irányváltós csavarbehajtó, 3 darab gépi dugókulccsal, műanyag kofferben

**126.238 Ft bruttó**  
**99.400 Ft+áfa**
**720LC 17-19-21 mm**

**350x305x86 mm**

## 1927E

**2,4 kg**
**019270005**

### 12" Irányváltós ütvecsavarbehajtó kompozit házzal

- Dupla ütőmechanizmus
- Irányváltó gomb
- 3-fokozatú csavarbehajtás
- Levegőelvezetés a markolaton keresztül
- Rezgéscsillapító markolat

**46.482 Ft bruttó**  
**36.600 Ft+áfa**

Üresjárat fordulatszám	ford./perc	7.000
Ütőmechanizmus		Dupla
Legnagyobb nyomaték	Nm	750
Csavar/anya méret	Cl 8.8	M22●36 mm
Csavar/anya méret	Cl 12.9	M18●30 mm
Levegőcsatlakozó	GAS	1/4"
Üzemi nyomás	bar	6,2
Levegőcső belső Ø	mm	10
Átlagos levegőfogyasztás	l/min	140

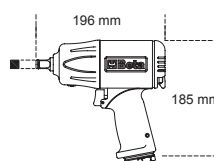

## 1927C

**2,4 kg**
**019270006**

### 12" Irányváltós ütvecsavarbehajtó kompozit házzal

- Dupla ütőmechanizmus
- Könnyű, kiegyensúlyozott felhasználóbarát modell
- Irányváltó kar
- 3-fokozatú csavarbehajtás
- Levegőelvezetés a markolaton keresztül
- Vibrációcsökkentő markolat

**76.581 Ft bruttó**  
**60.300 Ft+áfa**

Üresjárat fordulatszám	ford./perc	9.000
Ütőmechanizmus		Dupla
Legnagyobb nyomaték	Nm	950
Csavar/anya méret	Cl 8.8	M22●34 mm
Csavar/anya méret	Cl 12.9	M18●27 mm
Levegőcsatlakozó	GAS	1/4"
Üzemi nyomás	bar	6,2
Levegőcső belső Ø	mm	10
Átlagos levegőfogyasztás	l/min	125

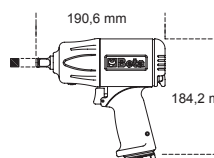

OIL  
LESS

# A FORRADALMI ÜTVECSAVARBEHAJTÓ AMELY NEM IGÉNYEL KENÉST



A Beta Utensili által tervezett, fejlesztett és gyártott 19270LS ütvecsavarbehajtó az OLAJ NÉLKÜLI rendszerre épül, amely a pneumatikus szerszámparban új innovációnak számít.

ENGINEERED by  
**Beta**



Ennek köszönhetően az ütvecsavarbehajtó rendszeres kenés nélkül is folyamatosan használható, ami hosszabb élettartamot és nagyobb teljesítményt biztosít.

## 19270LS

2,5 kg

019270010

**12"** OLAJ NÉLKÜLI irányváltós  
ütvecsavarbehajtó,  
alumíniumötvözet test

232.283 Ft bruttó  
182.900 Ft+áfa

- Nem igényel kenést
- Dupla ütőmechanizmus

## SZABADALMI OLTALOM BEJEGYZÉSE FOLYAMATBAN

A kiemelkedő, 1750 Nm nyomatékának köszönhetően az OLAJ NÉLKÜLI ütvecsavarbehajtó minden alkalmazáshoz ideális választás.

**1** Kiegyensúlyozott, nagy teljesítményű, páratlanul hosszú élettartamú modell

**2** 3-fokozatú csavarbehajtás

**3** Vibrációmentes markolat

**4** Levegőelvezetés a markolaton keresztül

**NÉGYSZER  
HOSSZABB ÉLETTARTAM,  
MINT EGY HAGYOMÁNYOS  
ÜTVECSAVARBEHAJTÓNÁL**



**4x  
LIFE  
CYCLES**

Üresjárat fordulatszám	8.000 fordulat/perc
Max. forgatónyomaték	1.750 Nm
Csavar/anya méret	CI 8.8 M24●36 mm
Csavar/anya méret	CI 12.9 M20●30 mm
Levegőcsatlakozás	1/4" GAS
Üzemi nyomás	6,2 bar
Ajánlott tömlő Ø	10 mm
Átlagos levegő fogyasztás	198 l/min
Súly	2,5 kg

Ezek a jellemzők együtt kiváló költség/haszon arányt biztosítanak az OLAJ NÉLKÜLI ütvecsavarbehajtónak, ami hosszú távon jelentős megtakarítást eredményez.

## 1927XM

**1,3 kg** **019270030**

### 12" Kompakt irányváltós csavarbehajtó

- Egykalapácsos ütőmechanizmus
- Hihetetlenül kompakt és erőteljes
- Egy kézzel kezelhető nyomógombos irányváltó vezérlés
- Három eltérő csavarbehajtó teljesítmény
- Levegő elvezetés a markolaton keresztül
- Horog a kiegyensúlyozáshoz

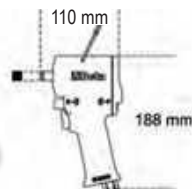
**88.265 Ft bruttó**  
**69.500 Ft+áfa**

Üresjárat fordulatszám	ford./perc	10.000
Ütőmechanizmus		Szimpla
Legnagyobb nyomaték	Nm	770
Csavar/anya méret	CI 8.8	M22●34 mm
Csavar/anya méret	CI 12.9	M18●27 mm
Levegőcsatlakozó	GAS	1/4"
Üzemi nyomás	bar	6,2
Levegőcső belső Ø	mm	10
Átlagos levegőfogyasztás	l/min	122

## 1927XM/K5

**2,8 kg** **019270129**

### Kompakt irányváltós csavarbehajtó, 5 darab gépi dugókulccsal, műanyag kofferben

**105.156 Ft bruttó**  
**82.800 Ft+áfa**
**720 17-19-21-22-24 mm**

**307x206x86 mm**

## 1928XM

**2,9 kg** **019280030**

### 3/4" Irányváltós csavarbehajtó

- Dupla ütőmechanizmus
- Robusztus, kompakt modell, nagy forgatónyomaték
- Egykezes irányváltó gomb
- 3-fokozatú csavarbehajtás
- Levegőelvezetés markolaton keresztül

**203.835 Ft bruttó**  
**160.500 Ft+áfa**

**1600 Nm**  
**KOMPAKT, NAGY**  
**FORGATÓNYOMATÉK**

Üresjárat fordulatszám	ford./perc	4.800
Ütőmechanizmus		Dupla
Legnagyobb nyomaték	Nm	1600
Csavar/anya méret	CI 8.8	M27●41 mm
Csavar/anya méret	CI 12.9	M24●36 mm
Levegőcsatlakozó	GAS	3/8"
Üzemi nyomás	bar	6,2
Levegőcső belső Ø	mm	10
Átlagos levegőfogyasztás	l/min	175

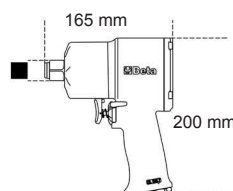

## 1928P

**3,7 kg** **019280006**

### 3/4" Irányváltós ütvecsavarbehajtó plattírozott anyagból

- Dupla ütőmechanizmus
- Robusztus, kompakt modell
- Egykezes irányváltó gomb
- 3-fokozatú csavarbehajtás
- Levegőelvezetés a markolaton keresztül
- Rezgéscsillapító markolat

**327.533 Ft bruttó**  
**257.900 Ft+áfa**

**2100 Nm**  
**KOMPAKT, NAGY**  
**FORGATÓNYOMATÉK**

Üresjárat fordulatszám	ford./perc	5.000
Ütőmechanizmus		Dupla
Legnagyobb nyomaték	Nm	2100
Csavar/anya méret	CI 8.8	M30●46 mm
Csavar/anya méret	CI 12.9	M27●41 mm
Levegőcsatlakozó	GAS	3/8"
Üzemi nyomás	bar	6,2
Levegőcső belső Ø	mm	10
Átlagos levegőfogyasztás	l/min	221

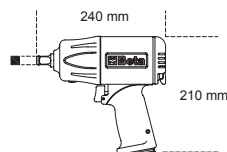

**1930PA**

📏 9,6 kg

📦 019300032

**1" Irányváltós ütvecsavarbehajtó**

417.830 Ft bruttó  
**329.000 Ft+áfa**

- Dupla ütőmechanizmus
- Oldalfogantyú
- Irányváltás
- 3-fokozatú csavarbehajtás és 3-fokozatú csavarkihajtás
- Levegőelvezetés a markolaton keresztül

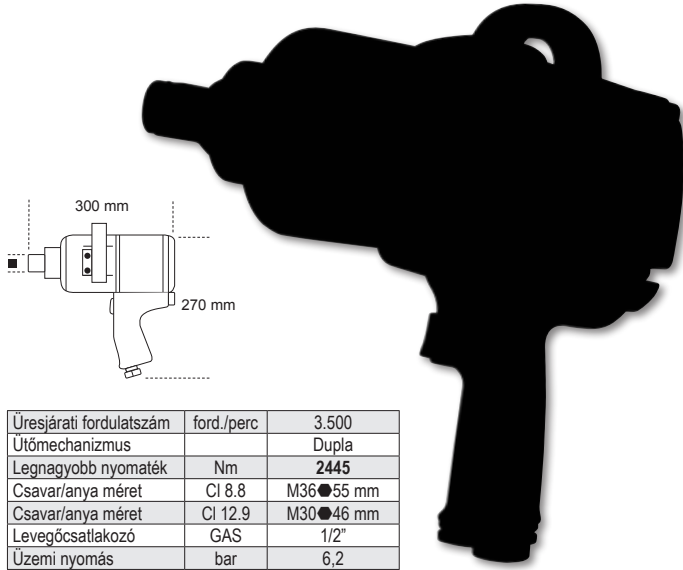

Üresjárat fordulatszám	ford./perc	3.500
Ütőmechanizmus		Dupla
Legnagyobb nyomaték	Nm	2445
Csavar/anya méret	CI 8.8	M36●55 mm
Csavar/anya méret	CI 12.9	M30●46 mm
Levegőcsatlakozó	GAS	1/2"
Üzemi nyomás	bar	6,2
Levegőcső belső Ø	mm	13
Átlagos levegőfogyasztás	l/min	350

**1922P3**

📏 1,5 kg

📦 019220013

**1/2" Csúszókalapácsos irányváltós racsní**

147.193 Ft bruttó  
**115.900 Ft+áfa**

- Impulzív "rocking dog" mechanizmus kettős kalapáccsal
- Könnyű meghúzás: a csúszókalapácsos rendszer meggátolja a csukló csavarodását a becsavarás végén, és csökkenti a műveleti időt
- Kompakt és erős: az elérhető legnagyobb nyomaték jelentősen meghaladja a hagyományos racsnikkal elérhető értéket
- Ergonomikus gumi markolat



**136 Nm MAGAS NYOMATÉKÉRTÉKEK A CSUKLÓ VISSZALÖKÉSE NÉLKÜL**

Üresjárat fordulatszám	ford./perc	600
Legnagyobb nyomaték	Nm	136
Csavar/anya méret	CI 8.8	M12●18 mm
Csavar/anya méret	CI 12.9	M10●16 mm
Levegőcsatlakozó	GAS	1/4"
Üzemi nyomás	bar	6,2
Levegőcső belső Ø	mm	10
Átlagos levegőfogyasztás	l/min	113

**720/C24**

📦 007200904

**12" 24 darabos gépi dugókulcs készlet, fémdobozban**

124.206 Ft bruttó  
**97.800 Ft+áfa**



📏 420x185x60 mm

720	10-12-13-14-15-16-17-18 19-21-22-24-27-30-32 mm
720L	13-17-19-21-22-24 mm
720LC	17-19-21 mm

**720ME/C8**

📦 007200525

**12" 8 darabos gépi dugókulcs készlet, fémdobozban**

53.340 Ft bruttó  
**42.000 Ft+áfa**



○ 5-6-8-10-12  
14-17-19 mm



📏 270x120x45 mm

**720LC/C3**

📦 007200653

**12" 3 darabos gépi dugókulcs készlet kerékanyákhoz színes polimer betétekkel, műanyag dobozban**

14.034 Ft bruttó  
**11.050 Ft+áfa**

○ 17-19-21 mm



📏 148x132x44 mm

**720/C12**

📦 007200912

**12" 12 darabos gépi dugókulcs készlet, fémdobozban**

65.024 Ft bruttó  
**51.200 Ft+áfa**



○ 10-11-12-13-14-17-19  
22-24-27-30-32 mm

📏 195x80x55 mm

1933

380 g 019330001

Egykezes egyenes rúdcsiszoló

- Patron, Ø 3 mm és 6 mm

49.390 Ft bruttó  
38.890 Ft+áfa

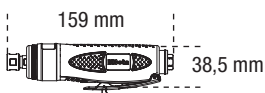

Üresjárat fordulatszám	ford./perc	25.000
Patron	mm	3-6
Motorteljesítmény	kW	0,20
Levegőcsatlakozás	GAS	1/4"
Üzemi nyomás	bar	6,2
Ajánlott tömlő-Ø	mm	10
Átlagos levegőfelhasználás	l/min	230

1933IH

800 g 019330006

Nagyteljesítményű egykezes egyenes rúdcsiszoló

- Patron, Ø 3 mm és 6 mm

77.089 Ft bruttó  
60.700 Ft+áfa

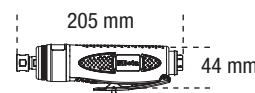

Üresjárat fordulatszám	ford./perc	20.000
Patron	mm	3-6
Motorteljesítmény	kW	0,75
Levegőcsatlakozás	GAS	1/4"
Üzemi nyomás	bar	6,2
Ajánlott tömlő-Ø	mm	10
Átlagos levegőfelhasználás	l/min	370

1933AN90-H

1,1 kg 019330021

Nagyteljesítményű sarokcsiszoló

- Patron, Ø 3 mm és 6 mm

142.113 Ft bruttó  
111.900 Ft+áfa

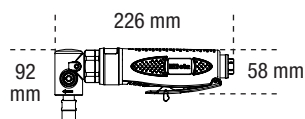

Üresjárat fordulatszám	ford./perc	15.000
Patron	mm	3-6
Motorteljesítmény	kW	0,75
Levegőcsatlakozás	GAS	1/4"
Üzemi nyomás	bar	6,2
Ajánlott tömlő-Ø	mm	10
Átlagos levegőfelhasználás	l/min	370

1933L

670 g 019330015

Egykezes egyenes hosszított rúdcsiszoló

- Patron, Ø 3 mm és 6 mm

62.865 Ft bruttó  
49.500 Ft+áfa

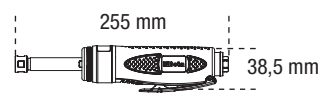

Üresjárat fordulatszám	ford./perc	25.000
Patron	mm	3-6
Motorteljesítmény	kW	0,20
Levegőcsatlakozás	GAS	1/4"
Üzemi nyomás	bar	6,2
Ajánlott tömlő-Ø	mm	10
Átlagos levegőfelhasználás	l/min	370

1936

Sarokcsiszoló

- Kompakt, jól kezelhető modell
- "Air Governor" a legnagyobb sebesség automatikus kontrollja
- Jobbos/balos
- A meghajtó tengely rögzítése "Spindle Lock"
- Tartozék a tárcsa gyors cseréjéhez
- Különböző pozícióba gyorsan állítható védőtárcsa
- Levegőelvezetés hátul

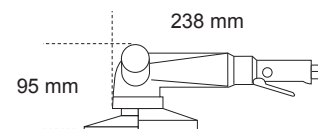

	kg	Ft
<b>1936/4A</b>	1,8	153.035 Ft bruttó 120.500 Ft+áfa
<b>1936/5A</b>	1,9	153.035 Ft bruttó 120.500 Ft+áfa

		1936/4A	1936/5A
Üresjárat fordulatszám	ford./perc	11.000	10.000
Tányérméret	mm	115	125
Motorteljesítmény	kW	0,66	0,66
Felfogóméret	M	14	14
Levegőcsatlakozás	GAS	1/4"	1/4"
Üzemi nyomás	bar	6,2	6,2
Ajánlott tömlő Ø	mm	10	10
Átlagos levegőfelhasználás	l/min	390	390

## 1946

### Levegős popszegecshúzó

- Könnyű, felhasználóbarát modell
- Cserélhető Ø 2,4 - 3,2 - 4,0 - 4,8 mm betéttel, szöggyűjtővel és egyensúlyozó szemmel szállítva

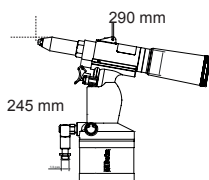

Anyag/Popszegecs	2,4	3,2	4	4,8
Réz	✓	✓	✓	✓
Alumínium	✓	✓	✓	✓
Acél	✓	✓	✓	
Nemesacél	✓	✓	✓	

Húzóerő	8.000 N
Lökethossz	14 mm
Legnagyobb szegecs átmérő	Ø alumínium 4,8 mm
Levegőcsatlakozás	1/4" GAS
Üzemi nyomás	6,2 bar
Belső tömlő Ø	6 mm
Levegőfelhasználás	1,2 l/ciklus



1,5 kg

019460001



70.739 Ft bruttó  
55.700 Ft+áfa



## 1946C 7,8

### Szegecshúzó automatikus beszívással

- 4,8 - 5,6 - 6,4 - 7,8 mm méretű acél, rozsdamentes acél, alumínium és réz szegecsekkel történő használatra
- Hegyes kúpcső
- Nagy teljesítményű és könnyen kezelhető, kompozit anyagból készült markolattal
- Szártartó tartállyal és kenőtűvel

Anyag/Popszegecs	2,4	3,2	4	4,8
Réz	✓	✓	✓	✓
Alumínium	✓	✓	✓	✓
Acél	✓	✓	✓	
Nemesacél	✓	✓	✓	

Húzóerő	16.900 N
Lökethossz	22,5 mm
Legnagyobb szegecs átmérő	Ø alumínium 7,8 mm
Levegőcsatlakozás	1/4" GAS
Üzemi nyomás	6,2 bar
Belső tömlő Ø	10 mm
Levegőfelhasználás	4,9 l/ciklus



1,8 kg

019460008



299.085 Ft bruttó  
235.500 Ft+áfa

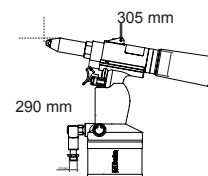

## 1949F2

### Lefúvató pisztoly

- Csúcsminőségű, ütészálló és karcmentes, hőszigetelt üvegszál anyagból
- A speciálisan kialakított szelep és kar lehetővé teszi a levegőmennyiség optimális, folyamatos szabályozását
- Műanyag védőkupak biztosítja a használaton kívüli védelmet



019490028

6.083 Ft bruttó  
4.790 Ft+áfa

Sárgaréz betét	GAS	1/4"
Üzemi nyomás	bar	4-8
Maximális üzemi nyomás	bar	12
Üzemeltetési hőmérséklet	°C	-20+70

Ø 1/4"  
GAS BSP

## 1948

### Gravírozó

- A wolframkarbid hegy lehetővé teszi az acél, rozsdamentes acél, alumínium, üveg, kő és kerámia gravírozását



019480001

98.298 Ft bruttó  
77.400 Ft+áfa



Ütészám/perc	3.500 + 3.800
Max. keménység	60 HRC
Levegőcsatlakozás	1/4" GAS
Üzemi nyomás	6,2 bar
Átlagos levegőfelhasználás	50 l/min
Súly	150 g

Ø 1/4"  
GAS  
BSP

# RENEGADE

## MUNKAVÉDELMI CIPŐ TERMÉKCSALÁD



### A Renegade tervezése során az abszolút biztonságot és stílust tartottuk szem előtt

A hat, egyedi színű és anyagú modellből álló termékcsalád tökéletesen megfelel azoknak, akik bármilyen munkakörnyezetben ki szeretnének tűnni. A Renegade kialakítása a legújabb generációs sportcipőket idézi, a kiemelkedő alátámasztást és csillapítást nyújtó talp pedig egész nap kényelmes viseletet biztosít.

### A MERÉSZ, SZOKATLAN STÍLUSÚ, Renegade ideális választás a modern szakemberek számára.

#### 1 INNOVATÍV DESIGN

#### 2 JÓL SZELLŐZŐ

#### 3 EVA TALPRÉSZ NAGY ELLENÁLLÁSÚ NITRIL GUMITALPPAL

#### 4 A széles, 11-es méretű fejrész sima és kényelmes járást biztosít anélkül, hogy összenyomná a lábat

#### 5 GYORSFŰZŐS CIPŐ A 7340VA modell a Beta első gyorsfűzős kialakítású cipője

#### 6 FÉMMENTES, kompozitszálas, áthatolásbiztos talpbetét



### A RENEGADE TERMÉKCSALÁD MODELLEINEK ESETÉBEN A VÉDELMI FUNKCIÓ MAGÁVAL RAGADÓ, MODERN MEGJELENÉSSSEL PÁROSUL



### 7340VA

RENEGADE jól szellőző mesh szövet cipő ATOP gyorsfűzővel

495 g

57.595 Ft bruttó  
45.350 Ft+áfa

S1PS FO SR HRO

Méretetek: 37 - 48  
073400537 - 073400548

## RENEGADE



## 7340G

495 g

RENEGADE jól szellőző mesh szövet cipő hagyományos fűzővel

48.374 Ft bruttó  
38.090 Ft+áfa

S1PS FO SR HRO

Méretetek: 37 - 48

☎. 073400637 - 073400648

## 7341V

495 g

RENEGADE ellenálló, szellőző szőtt vászoncipő zöld betétekkel

49.390 Ft bruttó  
38.890 Ft+áfa

S1PS FO SR HRO

Méretetek: 37 - 48

☎. 073410537 - 073410548

## 7341Y

495 g

RENEGADE ellenálló, szellőző szőtt vászoncipő sárga betétekkel

49.390 Ft bruttó  
38.890 Ft+áfa

S1PS FO SR HRO

Méretetek: 37 - 48

☎. 073410637 - 073410648

## 7342N

500 g

RENEGADE mikroszálas cipő, vízlepergető

53.912 Ft bruttó  
42.450 Ft+áfa

S3S FO SR HRO

Méretetek: 37 - 48

☎. 073420537 - 073420548



## 7343N

510 g

RENEGADE mikroszálas bokacipő, vízlepergető

57.595 Ft bruttó  
45.350 Ft+áfa

S3S FO SR HRO

Méretetek: 37 - 48

☎. 073430537 - 073430548

## FitEvolution

HÉT, EGYEDI TERVEZÉSŰ MODELL SZÁMOS SZÍNEN ÉS ANYAGBÓL – MESH SZÖVETTŐL MIKROSZÁLASIG – A LEGIGÉNYESEBB FELHASZNÁLÓK SZÁMÁRA



## SZABADALMAZTATOTT RENDSZER FIT4YOU

Több év alapos kutatást és tervezést követően hoztuk létre a FIT 4 YOU szabadalmaztatott rendszert.

Az áthatolásbiztos betét gyártásánál alkalmazott korszerű eljárás lehetővé teszi három különböző szilárdságú ETPU betét kombinálását, amelyek összességében három kényelmi szintet képviselve minden felhasználó igényeit kielégítik

### ETPU BETÉTEK

Az ETPU csillapító- és energiaelnyelő hatása miatt a FIT 4 YOU rendszer központi eleme. A három különböző szilárdságú és színű betétnek köszönhetően testsúly, magasság és egyéni igények alapján választható ki a megfelelő alátámasztás és légység/keményység. Az úttörő technológia mozgás és állás közben is optimális kényelmet biztosít, csökkentve az ízületi igénybevételt és fáradást.



**A 3 KÜLÖNBÖZŐ SZILÁRDSÁGÚ ÉS SZÍNŰ ETPU BETÉTBŐL ÁLLÓ, SZABADALMAZTATOTT FIT 4 YOU RENDSZER SEGÍTSÉGÉVEL A CIPŐK MAGASSÁG, TESTSÚLY ÉS AZ EGYÉNI HASZNÁLAT SZERINT SZEMÉLYRE SZABHATÓAK.**



- Kompozit orrvédő
- Átszűrődás ellen védő kerámia bevonatos kompozitszál talpbetét
- 3 rétegű, csillapító ETPU betét
- Sarok alátámasztás és hagyományos fűzés
- Kétrétegű poliuretán talp

**7272V**

550 g

FitEvolution szőtt vászon cipő, ellenálló és jól szellőző

50.483 Ft bruttó  
**39.750 Ft+áfa**

S1 PS FO SR ESD

Méretetek: 37 - 48  
072720137 - 072720148

## FitEvolution

**7270Y**

♁ 550 g

FitEvolution jól szellőző,  
mesh szövetcipő50.483 Ft bruttó  
39.750 Ft+áfa

S1 PS FO SR ESD

Méreték: 37 - 48

☎ 072700137 - 072700148

**7271V**

♁ 550 g

FitEvolution perforált  
hasítottbőr cipő50.483 Ft bruttó  
39.750 Ft+áfa

S1 PS FO SR ESD

Méreték: 37 - 48

☎ 072710137 - 072710148

**7273G**

♁ 590 g

FitEvolution nubuk cipő,  
vízlepergető51.753 Ft bruttó  
40.750 Ft+áfa

S3 S FO SR ESD

Méreték: 37 - 48

☎ 072730137 - 072730148

**7274G**

♁ 650 g

FitEvolution nubuk bokacipő,  
vízlepergető53.912 Ft bruttó  
42.450 Ft+áfa

S3 S FO SR ESD

Méreték: 37 - 48

☎ 072740237 - 072740248

**7275N**

♁ 590 g

FitEvolution mikroszálas cipő,  
vízlepergető51.753 Ft bruttó  
40.750 Ft+áfa

S3 S FO SR ESD

Méreték: 37 - 48

☎ 072750237 - 072750248

**7276N**

♁ 650 g

FitEvolution mikroszálas bokacipő,  
vízlepergető53.912 Ft bruttó  
42.450 Ft+áfa

S3 S FO SR ESD

Méreték: 37 - 48

☎ 072760237 - 072760248

**Beta**  
O-Gravity



- Nagy ellenállású nitril gumitalp
- Sarok stabilitását segítő alátámasztás

- Orrvédő kompozit anyagból
- Áthatolásvédett középtalp kompozit szálból

**7352B**

450 g

O-Gravity jól szellőző mesh szövet cipő, TPU betétekkel

45.466 Ft bruttó  
**35.800 Ft+áfa**

EN ISO 20345:2022 + A1:2024



S1PL FO SR HRO

Méretetek: 38 - 48

☎ 073520138 - 073520148

**7352G**

450 g

O-Gravity ultrakönnyű, jól szellőző mesh szövetcipő

46.990 Ft bruttó  
**37.000 Ft+áfa**

EN ISO 20345:2011



S1P HRO SRC ESD



Méretetek: 38 - 48

☎ 073520338 - 073520348

**7354N**

460 g

O-Gravity cipő vízlepergető hálós anyagból

46.990 Ft bruttó  
**37.000 Ft+áfa**

EN ISO 20345:2022 + A1:2024



S3L FO SR HRO

Méretetek: 38 - 48

☎ 073540038 - 073540048

**7356G**

460 g

O-Gravity ultrakönnyű vízlepergető mikroszálalás cipő

48.374 Ft bruttó  
**38.090 Ft+áfa**

EN ISO 20345:2022 + A1:2024



S3L FO SR HRO

Méretetek: 38 - 48

☎ 073560038 - 073560048

**7372B**

450 g

O-Gravity ultrakönnyű, ellenálló, kiválóan szellőző szőtt vászoncipő

47.562 Ft bruttó  
**37.450 Ft+áfa**

EN ISO 20345:2011



S1P HRO SRC



Méretetek: 38 - 46

☎ 073720038 - 073720046

**7352LG**

390 g

O-Gravity ultrakönnyű, jól szellőző mesh szövetcipő Jól láthatóságot

46.990 Ft bruttó  
**37.000 Ft+áfa**

EN ISO 20345:2022 + A1:2024



S1PL FO SR HRO

Méretetek: 34 - 42

☎ 073520234 - 073520242

## ACTIVE



- Kompozit orrvédő
- Kompozitszálás, áthatolásbiztos betét

## 7320NA

550 g

Vízálló nubuk cipő, kopásgátló erősítéssel az orr részen

26.734 Ft bruttó  
21.050 Ft+áfa

EN ISO  
20345:2022  
+ A1:2024



S3L FO SR

Méretek: 35 - 48

073200535 - 073200548

## 7316NG

510 g

Jól szellőző hálós hasítottbőr cipő, a sarok stabilitását segítő alátámasztással

28.816 Ft bruttó  
22.690 Ft+áfa

EN ISO  
20345  
2011



S1P SRC ESD



Méretek: 35 - 48

073160635 - 073160648

## 7321NA

570 g

Vízálló nubuk cipő, gyorskioldással és kopásgátló erősítéssel az orr részen

28.004 Ft bruttó  
22.050 Ft+áfa

EN ISO  
20345:2022  
+ A1:2024



GYORSKIOLDÁSSAL

S3L FO SR

Méretek: 35 - 48

073210535 - 073210548

## 7322SA

570 g

Magas kopásállóságú szövetcipő

29.020 Ft bruttó  
22.850 Ft+áfa

EN ISO  
20345:2022  
+ A1:2024



S3 SRC

Méretek: 35 - 48

073220435 - 073220448

## 7317NA

550 g

Perforált hasítottbőr cipő, a sarokrésznél mikroszálás erősítéssel

25.641 Ft bruttó  
20.190 Ft+áfa

EN ISO  
20345:2022  
+ A1:2024



S1PL FO SR

Méretek: 35 - 48

073170135 - 073170148

## 7214G

500 g

Action vízálló nubuk cipő kopásgátló betéttel az orr részen

24.829 Ft bruttó  
19.550 Ft+áfa



S3 SRC ESD

Méretek: 35 - 48

072140235 - 072140248

## FLEX



# BASIC



- Acél orrvédő
- Áthatolásvédett középtalp acélból

## 7241NC

BASIC bőr munkavédelmi cipő, vízlepergető

14.796 Ft bruttó  
11.650 Ft+áfa



S3 FO SR

Méreték: 35 - 48  
☎. 072411635 - 072411648

## 7243NC

BASIC bőr munkavédelmi cipő, vízlepergető

15.608 Ft bruttó  
12.290 Ft+áfa



GYORSKIOLDÁSSAL

S3 FO SR RS

Méreték: 35 - 48  
☎. 072431635 - 072431648

## 7246NB

BASIC perforált, hasítottbőr cipő

14.288 Ft bruttó  
11.250 Ft+áfa



S1P FO SR

Méreték: 35 - 48  
☎. 072461635 - 072461648

## 7248NB

BASIC hasítottbőr cipő

15.304 Ft bruttó  
12.050 Ft+áfa



GYORSKIOLDÁSSAL

S1P FO SR RS

Méreték: 35 - 48  
☎. 072481635 - 072481648

## 7247NB

BASIC bőr munkavédelmi szandál

14.542 Ft bruttó  
11.450 Ft+áfa



S1P FO SR

Méreték: 35 - 48  
☎. 072470635 - 072470648

## 7245NB

BASIC bőr munkavédelmi cipő, vízlepergető, első védőnyelvel

16.878 Ft bruttó  
13.290 Ft+áfa



GYORSKIOLDÁSSAL

S3 FO SR RS

Méreték: 35 - 48  
☎. 072451635 - 072451648

**NEW****BASIC PLUS**

- Kompozit orrvédő
- Kompozitszálás, áthatolásbiztos betét



EN ISO  
20345:2022  
+ A1:2024

**7200BP**

BASIC PLUS hasítottbőr  
cipő mesh betéttel

18.479 Ft bruttó  
14.550 Ft+áfa



S1PS FO SR

Méretetek: 35 - 48

☎ 072000635 - 072000648

**7201BP**

BASIC PLUS tépőzáras  
hasítottbőr szandál

20.384 Ft bruttó  
16.050 Ft+áfa



S1PS FO SR

Méretetek: 35 - 48

☎ 072010635 - 072010648

**7202BP**

BASIC PLUS bőrcipő, vízlepergető

19.291 Ft bruttó  
15.190 Ft+áfa



S3S FO SR

Méretetek: 35 - 48

☎ 072020635 - 072020648

**7203BP**

BASIC PLUS bőr bokacipő,  
sima felületű, vízlepergető,  
gyorskioldással

21.400 Ft bruttó  
16.850 Ft+áfa

**GYORSKIOLDÁSSAL**

S3S FO SR RS

Méretetek: 35 - 48

☎ 072030635 - 072030648

**GYORSKIOLDÁSSAL****7204BP**

BASIC BASIC bőr bokacipő,  
sima felületű, vízlepergető,  
első védőnyelvel

27.242 Ft bruttó  
21.450 Ft+áfa

S3S FO SR HRO RS

Méretetek: 35 - 48

☎ 072040635 - 072040648

**NEW**

**TOP LINE**  
HIGH PERFORMANCE



**7342N**

Renegade 81

**7569NG**

**Munkadzseki, kivehető belső mellénnyel**

55.499 Ft bruttó  
43.700 Ft+áfa



- Három az egyben dzseki, vízálló, a külső anyaga 100% poliészter vízálló, szélálló, szellőző TPU membránnal (vízállóság: max. 8 000 mm, páraáteresztő képesség: 3 000 mvp),
- A belső mellény anyaga 100% nylon - 100% poliészter vattázással, 100 g/m<sup>2</sup>, levehető kapucnival
- Fekete



	XS	S	M	L	XL	2XL	3XL
	075690000	075690001	075690002	075690003	075690004	075690005	075690006

**7565NG**

**Hosszú ujjú felső, hosszú cipzáras**

21.400 Ft bruttó  
16.850 Ft+áfa

- Antracitszürke betétek
- 60% pamut, 40% poliészter, 280 g/m<sup>2</sup>
- Gumírozott csukló- és derékrész
- Fekete



	XS	S	M	L	XL	2XL	3XL
	075650400	075650401	075650402	075650403	075650404	075650405	075650406

**7570NG**

**Sokzsebes elasztikus munkanadrág**

20.892 Ft bruttó  
16.450 Ft+áfa



- 94% poliészter, 6% spandex, 140 g/m<sup>2</sup>
- Térdvédőzsebek, megerősített zsebek, gumírozott derékrész
- Antracitszürke fekete betétekkel
- Slim fit



	XS   46	S   48	M   50	L   52	XL   54	2XL   56	3XL   58
	075700000	075700001	075700002	075700003	075700004	075700005	075700006

**7571NG**

**Sokzsebes elasztikus bermuda munkanadrág**

17.209 Ft bruttó  
13.550 Ft+áfa



- 94% poliészter, 6% spandex, 140 g/m<sup>2</sup>
- Megerősített zsebek, gumírozott derékrész
- Antracitszürke fekete betétekkel
- Slim fit



	XS   46	S   48	M   50	L   52	XL   54	2XL   56	3XL   58
	075710000	075710001	075710002	075710003	075710004	075710005	075710006

## 7982N



079820000

## Sapka, fekete

- 100% pamut
- Fényvisszaverő logó
- Tépőzárral állítható méret

3.429 Ft bruttó  
2.700 Ft+áfa

## 7643G

Rövid cipzáras  
hosszú ujjú felső

- 80% pamut, 20% poliészter,  
280 g/m<sup>2</sup>
- Antracit/világos, szürke

16.383 Ft bruttó  
12.900 Ft+áfa

	XS	S	M	L	XL	2XL	3XL
	076430000	076430001	076430002	076430003	076430004	076430005	076430006

## 7820SG

Sokzsebes elasztikus  
munkanadrág

- 39% pamut, 61% poliészter
- Elasztikus, mechanikus hasadástgátó  
anyaggal, 170 g/m<sup>2</sup>
- Szürke
- Térdvédőzsebek és oldalt  
gumírozott derékrész
- Normál szabású

21.146 Ft bruttó  
16.650 Ft+áfaSTRETCH  
RIPSTOP LIGHT & STRONG

	XS   46	S   48	M   50	L   52	XL   54	2XL   56	3XL   58
	078200100	078200101	078200102	078200103	078200104	078200105	078200106

## 7821SG

Sokzsebes elasztikus  
bermuda munkanadrág

- 39% pamut, 61% poliészter
- Elasztikus, mechanikus hasadástgátó  
anyaggal, 170 g/m<sup>2</sup>
- Szürke

16.383 Ft bruttó  
12.900 Ft+áfaSTRETCH  
RIPSTOP LIGHT & STRONG

	XS   46	S   48	M   50	L   52	XL   54	2XL   56	3XL   58
	078210100	078210101	078210102	078210103	078210104	078210105	078210106

7340VA  
Renegade 80



**7076BP**

Védőszemüveg  
sötét fényzűrő  
polikarbonát üveggel

EN ISO 12312-  
1:2013+A1:2015  
EN 1836  
3P



070760029

10.478 Ft bruttó  
**8.250 Ft+áfa**



**7548T**

Modern nyomatú póló,  
100% pamut, 150 g/m<sup>2</sup>,  
fekete

5.207 Ft bruttó  
**4.100 Ft+áfa**



XS	S	M	L	XL	2XL	3XL
075480700	075480701	075480702	075480703	075480704	075480705	075480706

**NEW**

**7548D**

Graffiti nyomatú póló,  
100% pamut, 150 g/m<sup>2</sup>,  
fekete

5.207 Ft bruttó  
**4.100 Ft+áfa**



XS	S	M	L	XL	2XL	3XL
075480600	075480601	075480602	075480603	075480604	075480605	075480606

**NEW**

**7528**

Elasztikus farmernadrág

- 98% pamut-denim,  
2% elasztán

20.053 Ft bruttó  
**15.790 Ft+áfa**

Jeans



XS   46	S   48	M   50	L   52	XL   54	2XL   56	3XL   58
075280046	075280048	075280050	075280052	075280054	075280056	075280058

**7200BP**

Basic Plus

## 7076BC

Védőszemüveg  
polikarbonát üveggel

EN 166:2001  
EN 172  
5-1.7 1F



070760009  
6.350 Ft bruttó  
5.000 Ft+áfa

## 7529

Elasztikus bermuda  
munkanadrág

- 98% pamut-denim,  
2% elasztán

Jeans



15.608 Ft bruttó  
12.290 Ft+áfa

	XS   46	S   48	M   50	L   52	XL   54	2XL   56	3XL   58
	075290046	075290048	075290050	075290052	075290054	075290056	075270058

## 7552

Három gombos pólóing,  
piqué pamut, 200 g/m<sup>2</sup>

5.779 Ft bruttó  
4.550 Ft+áfa

**100% PAMUT**

	XS	S	M	L	XL	2XL	3XL
<b>7552BL</b>	075520300	075520301	075520302	075520303	075520304	075520305	075520306
<b>7552G</b>	075520400	075520401	075520402	075520403	075520404	075520405	075520406
<b>7552N</b>	075520500	075520501	075520502	075520503	075520504	075520505	075520506

**7552BL**  
kék



**7552G**  
melanzs  
szürke



**7552N**  
fekete



## 7553

„Work” póló pamutdszörzé, 150 g/m<sup>2</sup>

4.001 Ft bruttó  
3.150 Ft+áfa

**100% PAMUT**

	XS	S	M	L	XL	2XL	3XL
<b>7553BL</b>	075530300	075530301	075530302	075530303	075530304	075530305	075530306
<b>7553G</b>	075530400	075530401	075530402	075530403	075530404	075530405	075530406
<b>7553N</b>	075530500	075530501	075530502	075530503	075530504	075530505	075530506
<b>7553V</b>	075530600	075530601	075530602	075530603	075530604	075530605	075530606

**7553BL**  
kék



**7553G**  
melanzs  
szürke



**7553V**  
zsályazöld

**7553N**  
fekete



## 7550

Póló, kényelmes és szellőző, minden  
munkahelyzetben páratlanul kényelmes

- 70% 37.5<sup>®</sup> poliészter
- 30% kifordítható poliészter háló
- 120 g/m<sup>2</sup>

**37.5<sup>®</sup> TECHNOLÓGIA  
HIPOALLERGÉN, BŐRBARÁT  
TECHNOLÓGIA**



	XS	S	M	L	XL	2XL	3XL
<b>7550G</b>	075500400	075500401	075500402	075500403	075500404	075500405	075500406
<b>7550N</b>	075500500	075500501	075500502	075500503	075500504	075500505	075500506

13.703 Ft bruttó  
10.790 Ft+áfa



EASY  

### 7867G

**Munkamellény, könnyített kivitel**

15.608 Ft bruttó  
**12.290 Ft+áfa**

- T/C twill, 65% poliészter, 35% pamut, 180 g/m<sup>2</sup>
- Szürke



	XS	S	M	L	XL	2XL	3XL	4XL	5XL
	078670800	078670801	078670802	078670803	078670804	078670805	078670806	078670807	078670808

### 7860

**Munkanadrág, könnyített kivitel**

16.891 Ft bruttó  
**13.300 Ft+áfa**

- T/C twill, 65% poliészter, 35% pamut, 180 g/m<sup>2</sup>
- Térdvédőzsebek
- Oxford poliészter/PU betétek és térdvédő



Szürke



kék



### 7861

**Bermuda munkanadrág, könnyített kivitel**

14.542 Ft bruttó  
**11.450 Ft+áfa**

- T/C twill, 65% poliészter, 35% pamut, 180 g/m<sup>2</sup>

	XS   46	S   48	M   50	L   52	XL   54	2XL   56	3XL   58	4XL   60	5XL   62
<b>7860B</b> 	078600700	078600701	078600702	078600703	078600704	078600705	078600706	078600707	078600708
<b>7860G</b> 	078600800	078600801	078600802	078600803	078600804	078600805	078600806	078600807	078600808

	XS   46	S   48	M   50	L   52	XL   54	2XL   56	3XL   58	4XL   60	5XL   62
<b>7861B</b> 	078610700	078610701	078610702	078610703	078610704	078610705	078610706	078610707	078610708
<b>7861G</b> 	078610800	078610801	078610802	078610803	078610804	078610805	078610806	078610807	078610808



kék

Szürke

### 7865G

**Overall, könnyített kivitel**

28.004 Ft bruttó  
**22.050 Ft+áfa**

- T/C twill, 65% poliészter, 35% pamut, 180 g/m<sup>2</sup>
- Oxford poliészter/PU betétek és térdvédő, 220 g/m<sup>2</sup>
- Szürke



	XS   46	S   48	M   50	L   52	XL   54	2XL   56	3XL   58	4XL   60	5XL   62
	078650800	078650801	078650802	078650803	078650804	078650805	078650806	078650807	078650808



**7246NB**  
Basic  86

## 7642G

Kerek nyakú, hosszú ujjú felső fekete vállbetétekkel és fluoreszkáló zöld betétekkel

- 60% pamut, 40% poliészter, 240 g/m<sup>2</sup>

11.036 Ft bruttó  
8.690 Ft+áfa



	XS	S	M	L	XL	2XL	3XL
	076420000	076420001	076420002	076420003	076420004	076420005	076420006

## 7984G

Öv

- 100% TPE, a csat krómozott cink fém
- Hosszúság: 125 cm rövidíthető
- Szélesség: 35 mm



079840525  
6.083 Ft bruttó  
4.790 Ft+áfa



## 7610N

TREKKING LIGHT

Elastikus szövetből készült KÖNNYŰ „work trekking” nadrág

- 90% nejlon, 10% elastikus szövet, 140 g/m<sup>2</sup>
- A térd- és ülőrészen lévő erősítések még tartósabb viseletet biztosítanak.
- Fényvisszaverő betétek
- Slim fit

24.321 Ft bruttó  
19.150 Ft+áfa



	XS   46	S   48	M   50	L   52	XL   54	2XL   56	3XL   58
	076100100	076100101	076100102	076100103	076100104	076100105	076100106

## 7611G

TREKKING LIGHT

Elastikus szövetből készült KÖNNYŰ „work trekking” bermudanadrág

- 90% nejlon, 10% elastikus szövet, 140 g/m<sup>2</sup>
- A megerősített ülőrész tartós viseletet biztosít
- Fényvisszaverő betétek

18.479 Ft bruttó  
14.550 Ft+áfa



	XS   46	S   48	M   50	L   52	XL   54	2XL   56	3XL   58
	076110000	076110001	076110002	076110003	076110004	076110005	076110006



7270Y  
FitEvolution 83

Cotton 

### 7937MG

#### Munkamellény

- 97% pamut, 3% elasztikus szövet, 220 g/m<sup>2</sup>
- Szürke

17.717 Ft bruttó  
**13.950 Ft+áfa**



	XS	S	M	L	XL	2XL	3XL
	079370400	079370401	079370402	079370403	079370404	079370405	079370406

### 7930MG

#### Soksebes munkanadrág

- 97% pamut, 3% elasztikus szövet, 220 g/m<sup>2</sup>
- Gumírozott derékrész
- Szürke

19.545 Ft bruttó  
**15.390 Ft+áfa**



	XS   46	S   48	M   50	L   52	XL   54	2XL   56	3XL   58
	079300400	079300401	079300402	079300403	079300404	079300405	079300406

### 7931MG

#### Bermuda munkanadrág

- 97% pamut, 3% elasztikus szövet, 220 g/m<sup>2</sup>
- Gumírozott derékrész
- Szürke

15.608 Ft bruttó  
**12.290 Ft+áfa**



	XS   46	S   48	M   50	L   52	XL   54	2XL   56	3XL   58
	079310400	079310401	079310402	079310403	079310404	079310405	079310406

### 7935MG

#### Overál

- 97% pamut, 3% elasztikus szövet, 220 g/m<sup>2</sup>
- Szürke

34.354 Ft bruttó  
**27.050 Ft+áfa**



	XS   46	S   48	M   50	L   52	XL   54	2XL   56	3XL   58
	079350400	079350401	079350402	079350403	079350404	079350405	079350406



**7340G**  
Renegade  81

## GRAPHENE TECHNOLOGY



### A grafén anyagot tartalmazó termékeink a következő jellemzőkkel büszkélkedhetnek:

- **Hővezető képesség:** a grafén kiváló hővezető képességgel rendelkezik, ami segít a testhőmérséklet szabályozásában.
- **Nagy szilárdság és tartósság:** a grafén rendkívüli szilárdságáról híres, sokkal erősebb, mint az acél. Ezáltal a grafénnel erősített szövetek rendkívül tartósak, képesek ellenállni a kopásnak.
- **Könnyű súly:** erőssége ellenére a grafén nagyon könnyű. A grafénnel készült ruházat könnyű és kényelmes viseletet biztosít.
- **Antibakteriális tulajdonságok:** a grafén természetes antibakteriális tulajdonságokkal rendelkezik, így a belőle készült ruházat ellenáll a baktériumoknak és a szagoknak.
- **Vízálló:** a grafénszövetek vízállóvá alakíthatók, így védelmet nyújtanak az eső és a kiömlő folyadékok ellen.

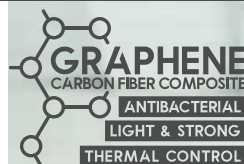

7553V

90

## 7647GG

## Softshell munkamellény

23.228 Ft bruttó  
18.290 Ft+áfa

- Külső: 96% poliészter, 4% spandex, 280 g/m<sup>2</sup>;
- Belső: 100% poliészter, grafénnel
- Szürke/fekete
- Hőmegtartó, víztaszító és jól szellőző



	XS	S	M	L	XL	2XL	3XL
	076470010	076470011	076470012	076470013	076470014	076470015	076470016

## 7648GG

## Softshell munkadzseki

40.132 Ft bruttó  
31.600 Ft+áfa

- 96% poliészter, 4% spandex, 310 g/m<sup>2</sup>
- Belső: kétrétegű polár - 100% poliészter grafénnel
- Levehető kapucnival
- Hőmegtartó, vízálló, szélálló és jól szellőző TPU membránnal (vízállóság: max. 8 000 mm, páraáteresztő képesség: 5 000 mvp)
- Szürke/fekete



	XS	S	M	L	XL	2XL	3XL
	076480010	076480011	076480012	076480013	076480014	076480015	076480016

## 7640GG

## Sokszébes, elasztikus munkanadrág

29.020 Ft bruttó  
22.850 Ft+áfa

- 90% nejlón, grafénnel, 10% spandex, 250 g/m<sup>2</sup>, 600D Oxford poliészterrel erősített
- Hőmegtartó, víztaszító és jól szellőző
- Slim fit
- Szürke



	XS   46	S   48	M   50	L   52	XL   54	2XL   56	3XL   58
	076400010	076400011	076400012	076400013	076400014	076400015	076400016



7271V

FitEvolution 83

**7398U**

Anatómiaiailag formázott, TPR GEL anyagú, erősen csillapító hatású talpbetét, talpboltozat tartó, és sarokrészi párna

4.763 Ft bruttó  
**3.750 Ft+áfa**



7398U 36-40	36-40	073980058
7398U 41-46	41-46	073980063

**7398UP**

Anatómiaiailag formázott, citrusos illatú TPE GEL anyagú talpboltozat tartó talpbetét

4.509 Ft bruttó  
**3.550 Ft+áfa**



7398UP 36-40	36-40	073980076
7398UP 41-46	41-46	073980081

**7431P**

Két pár sneaker zokni szellőző betétekkel Egy pár fekete/narancs és egy pár fekete/szürke színű zokni

2.908 Ft bruttó  
**2.290 Ft+áfa**

- Nejlon és pamut erősítéssel az orrnál és a sarokrésznél
- Anatómiaiailag kialakított passzé
- Elasztikus betét a rüsztnél
- Természetes bambusz szállal átszőtt nejlon talprész



7431P 39/42	39/42	074310102
7431P 43/46	43/46	074310104

**7427**

Maxi sneaker zokni védő és szellőző betétekkel a sárcsont és a rüsztt területén

3.429 Ft bruttó  
**2.700 Ft+áfa**

- Nylon és pamut erősítéssel az orrnál és a saroknál
- Anatómiaiailag formált gumírozás
- Védő erősítések szellőzőnyílásokkal a sárcsont, a rüsztt és a sarok területén
- Habosított természetes bambusz szállal átszőtt talprész



7427 39/42	39/42	074270002
7427 43/46	43/46	074270004

**7800I**

Belső térdvédő (pár) munkaruházathoz, 100% EVA, fekete, egy méret

**078000100**

4.001 Ft bruttó  
**3.150 Ft+áfa**

EN 14404-3:2024  
Type 2, Level 1



**NEW**

**7810E**

Külső térdvédő (pár) munkaruházathoz, dupla elasztikus pánttal, fekete, egy méret

**078100100**

8.700 Ft bruttó  
**6.850 Ft+áfa**

EN 14404:2004+A1:2010  
Type 2, Level 1



**NEW**

### 9563U

#### Ergonómikus irodai fotel

- Háttámla magassága: 97 cm
- Ülőlap mérete: 50 cm x 53 cm
- Teljes magasság: 133-144 cm
- Talp: 35 cm (láb hossza) x 49 cm (magasság)



095630020  
147.193 Ft bruttó  
115.900 Ft+áfa

### 9563G

#### Irodai fotel, vendégeknek

- Háttámla magassága: 60 cm
- Ülőlap mérete: 45 cm x 51 cm
- Teljes magasság: 110-120 cm
- Talp: 28 cm (láb hossza) x 50-60 cm (magasság)



095630050  
77.724 Ft bruttó  
61.200 Ft+áfa

### 9526MC

#### Kapszulás kávéfőző



095260020  
85.090 Ft bruttó  
67.000 Ft+áfa



### 9526F

#### Mini hűtő, F energiasztály, 65 l űrtartalom, fekete



095260005  
203.835 Ft bruttó  
160.500 Ft+áfa



### 9574

**Munkakesztyű**, elasztizált gumis csuklórésszel, erősített hüvelykujj és mutatóujj, érintőképernyős eszközök használatra alkalmas műbőrből



	M	L	XL	2XL
9574B	095740102	095740103	095740104	095740105
95740	095740202	095740203	095740204	095740205



11.367 Ft bruttó  
8.950 Ft+áfa



### 9525WB

#### Baseball sapka, fehér

095251032  
6.350 Ft bruttó  
5.000 Ft+áfa

### 9528C

#### Futball labda, PU borítású, 5-ös méret

- Kerület: 68-70 cm
- Panelek száma: 12
- Súly: 410-430 g
- Ajánlott nyomás: 6-8 lbs/0,41-0,55 bar/6-8 psi

095280100  
9.258 Ft bruttó  
7.290 Ft+áfa

